

Лапароскопия / Пельвиоскопия

Laparoscopy, Pelviscopy

Laparoscopy / Pelviscopy

Лапароскопия / Пельвиоскопия

1	<i>Basic Sets</i>	Базовые комплекты
2	<i>Telescopes</i>	Эндоскопы
3	<i>Trocar Sleeves / Dilatation / Extraction / Reducing Sleeves</i>	Гильзы троакаров / дилатация / экстракция переходные гильзы
4	<i>Grasping Forceps / Dissectors / Biopsy Forceps</i>	Зажимы / диссекторы / биопсийные щипцы
5	<i>Scissors / Hook Punch</i>	Ножницы / крючковидные перфораторы
6	<i>Bipolar Forceps and Scissors / ERAGON instruments</i>	Биполярные зажимы и ножницы / инструменты «ERAGON»
7	<i>Electrodes</i>	Электроды
8	<i>Suction and Irrigation Tubes / Multifunction Instruments</i>	Аспирационные и ирригационные трубки / многофункциональные инструменты
9	<i>Retractors / Holding Arm Systems</i>	Ретракторы / системы «третья рука»
10	<i>Applicators / Tissue Clamps</i>	Апликаторы / тканевые скобы
11	<i>Endo-Suture / Fascia Closure</i>	Эндоскопический шов / устройство для закрытия фасции
12	<i>Cannulas / Probes / Swab Holders / Myoma Screw</i>	Канюли / зонды / тупферодержатели / экстрактор миомы
13	<i>Special Instruments / Hulka-Clip Tubal Sterilisation</i>	Специальные инструменты / трубная стерилизация скобами Хулка
14	<i>Bariatric Surgery</i>	Бариатрическая хирургия
15	<i>NOTES Set</i>	Комплект для эндоскопической хирургии через естественные отверстия (NOTES)
16	<i>Units / Accessories</i>	Приборы / принадлежности
17	<i>Choledochoscopy</i>	Холедохоскопия
18	<i>Training models</i>	Учебные модели

Basic Set

for all laparoscopic Operations

Базовый комплект

для всех лапароскопических вмешательств

Лапароскопия
Laparoscopy

Изделие	Article	№ по каталогу / Types	Страница / Page	шт./pcs.
Инсуффлятор Laparo-CO ₂ -Pneu	Laparo CO ₂ -Pneu	2232.0011/.0111	BDE 169	1
Иглы Вереша	Veres cannulas	8302.12	BDE 179	1
Аспиратор-ирригатор LAPARO PUMP 2215	LAPARO PUMP 2215	2215.001	BDE 181	1
Источник света LP 5132	Light source LP 5132 set	5132.0011	A 89	1
Световод	Light cable	8061	A 103	1
Видеокамера Full HD 5550	3 CCD HDTV ENDOCAM 5550 set	85550012	A 4	1
Мониторы	Monitors		A 51 - A 53	1
Видеорекордер MEDICAPTURE USB200	MEDICAPTURE USB200	5654.005	A 73	(1)
Тележки для приборов	Unit trolley		A 111 - A 114	1

1

Basic Set

for laparoscopic Cholecystectomy

Базовый комплект

для лапароскопической холецистэктомии

Лапароскопия
Laparoscopy

Изделие	Article	№ по каталогу / Types	Стр. / Page	Шт. / pcs.
Оптика 10 мм, 30°	Telescope 10 mm, 30°	8934.432	BDE 19	1
и/или	and/or			
Оптика 10 мм, 0°	Telescope 10 mm, 0°	8934.431	BDE 19	1
Тубус троакара RIWO-ART 5,5 мм	RIWO-ART trocar sleeve 5.5 mm	8921.013	BDE 27	2-3
Троакар с коническим наконечником	Trocar, conical tip	8921.113	BDE 27	2-3
и/или	and/or			
Тубус троакара 5,5 мм, самофиксирующийся	Trocar sleeve 5.5 mm, self-retaining	8919.351	BDE 31	2-3
Троакар с коническим наконечником	Trocar, conical tip	8919.3512	BDE 31	2-3
Тубус троакара 10 мм	Trocar sleeve 10 mm	8923.013	BDE 35	2
Троакар с коническим наконечником	Trocar, conical tip	8923.113	BDE 35	2
Направляющий стержень 5 мм	Guide rod 5 mm	8923.921	BDE 42	1
Гильза для дилатации и смены тубуса с 5 до 10 мм	Dilatation and guide sleeve 5-10 mm	8923.931	BDE 42	1
Гильза для применения инструментов 5 мм в тубусах 10 мм	Instrument sleeve and extractor 5-10 mm	8385.50	BDE 42	1
Иглы Вереша	Veres cannulas	8302.12	BDE 179	1
Трубка для отсасывания и орошения 5 мм	Suction-irrigation tube 5 mm	8383.732	BDE 123	1
Зубчатый зажим 5 мм	Grasping forceps with teeth 5 mm	8393.2922	BDE 161	1
Атравматичный зажим 5 мм	Atraumatic grasping forceps 5 mm	8393.1814	BDE 166	2
Диссектор «Мэриленд» 5 мм	Maryland dissector 5 mm	8393.2814	BDE 166	1
Зажим, 2/3 зубцовый, 10 мм	Grasping forceps, 2/3 claws, 10 mm	8395.2042	BDE 75	1
Ножницы «Метценбаум» 5 мм	Scissors "Metzenbaum" 5 mm	8393.0413	BDE 87	1
Крючковидный электрод 5 мм	Hook electrode 5 mm	8383.423	BDE 109	1
Апликатор скобок 10 мм	Clip applicator 10 mm	8389.911	BDE 133	1
Эндорасширитель	Endodilator	8386.001	BDE 47	1
Иглодержатель колющий	Needle-tipped grasper	8756.201	BDE 143	1
Уплотняющий конус, 12-15 мм	Closure cone, 12-15 mm	8943.915	BDE 143	1
Liga® clips®, скобы, 108 штук в упак.	Liga® clips®, pack of 108	8389.915	BDE 133	1

Basic Set

for laparoscopic Cholecystectomy

Базовый комплект

для лапароскопической холецистэктомии

Изделие	Article	№ по каталогу / Types	Стр. / Page	Шт./ pcs.
Универсальный зажим 10 мм	Universal grasping forceps 10 mm	8395.2242	BDE 75	1
ВЧ соединительный кабель	HF connecting cable	8106	BDE 185	2

Поставляется по запросу:

Options:

Троакар с защитным тубусом	Trocar with protective sleeve	8923.133	BDE 35	1
Тубус троакара 20 мм	Trocar sleeve 20 mm	8945.011	BDE 43	1
Гильза для применения инструментов 10 мм в тубусах 20 мм	Instrument sleeve and extractor 10-20 mm	8945.982	BDE 43	1
Гильза для дилатации и смены тубуса с 10 до 20 мм	Dilatation and guide sleeve 10-20 mm	8945.911	BDE 43	1
Тубус троакара 15 мм	Trocar sleeve 15 mm	8943.011	BDE 43	1
Гильза для применения инструментов 10 мм в тубусах 15 мм	Instrument sleeve and extractor 10-15 mm	8943.982	BDE 43	1
Гильза для дилатации и смены тубуса с 10 до 15 мм	Dilatation and guide sleeve 10-15 mm	8943.911	BDE 43	1
Зажим, тупоконечный, 5 мм	Grasping forceps, blunt, 5 mm	8393.1953	BDE 55	1
Биопсийный зажим 5 мм	Biopsy forceps 5 mm	8393.0933	BDE 69	1
Препаровальный зажим 10 мм	Dissection forceps 10 mm	8395.2262	BDE 76	1
Многофункциональная система для орошения и отсасывания	Multifunction suction - irrigation system	BDE 113 -	BDE 120	1
Оптика 5,3 мм, 30°	Telescope 5.3 mm, 30°	8935.442	BDE 15	1
Тубус троакара RIWO-ART 5,5 мм	RIWO-ART trocar sleeve 5.5 mm	8921.013	BDE 27	1
Троакар с коническим наконечником	Trocar, conical tip	8921.113	BDE 27	1
Препаровальный зажим, биполярный, 5 мм	Grasping and preparation forceps, 5 mm	839300312	BDE 105	1
Биполярный кабель	Bipolar cable	8108	BDE 186	1

Basic Set

for laparoscopic Cholecystectomy

Базовый комплект

для лапароскопической холецистэктомии

Лапароскопия
Laparoscopy

Изделие	Изделие	№ по каталогу / Types	Стр. / Page	Шт./ pcs.
Дополнительные принадлежности для лапароскопической ревизии общего желчного протока:		<i>Options for laparoscopic inspection of the common bile duct:</i>		
Холедохотом	<i>Choledochotome</i>	8385.791	BDE 194	1
Гибкий фиброхоледохоскоп 3 мм	<i>Flexible fibre choledochoscope 3 mm</i>	7330.0521	BDE 191	1
Комплект дилататоров	<i>Dilator set</i>	8593	BDE 193	1
Направляющая струна	<i>Guide wire</i>	8591.993	BDE 193	1
Холангиографический зажим	<i>Cholangiography Forceps</i>	8383.311	BDE 67	1

1

NOTES Set

for transvaginal cholecystectomy (hybrid)

Комплект для эндоскопической хирургии через естественные отверстия (NOTES)

для трансвагинальной холецистэктомии (гибридной)

Изделие	Article	№ по каталогу / Types	Стр. / Page	Шт./ pcs.
Оптика PANOVIEW PLUS, диаметр 10 мм	PANOVIEW PLUS telescope, Ø 10 mm	8934.4434	BDE 159	1
Тубус троакара 10 мм	Trocar sleeve 10 mm	8923.016	BDE 164	1
альтернативно:	alternative:			
Тубус троакара 10 мм, без крана для инсуффляции	Trocar sleeve 10 mm, without insufflation tap	8923.016S01	BDE 164	1
Троакар, тупоконечный	Trocar, blunt	8934.175	BDE 164	1
Зажим, диаметр 5 мм	Grasping forceps, Ø 5 mm	8399.1819	BDE 165	1
Диссектор, диаметр 5 мм	Dissector, Ø 5 mm	8399.2819	BDE 165	1
Зажим для диссекции и препаровки 5 мм	Grasping and dissecting forceps, 5 mm,			
Рабочая длина 310 мм	WL 310 mm	8393.2814	BDE 166	1
Рабочая длина 430 мм	WL 430 mm	8394.2814	BDE 166	1
Крючковидный электрод 5 мм, рабочая длина 420 мм	Hook electrode 5 mm, WL 420 mm	8384.423	BDE 167	1
Ножницы «Метценбаум», 5 мм, рабочая длина 430 мм	Scissors "Metzenbaum", 5 mm, WL 430 mm	8394.0413	BDE 87	1
Тубус троакара 5,5 мм	Trocar sleeve 5.5 mm	8921.024	BDE 160	1
TROTEC защитный троакар,	TROTEC protectiv trocar	8921.131	BDE 164	1
ВЧ соединительный кабель	HF connecting cable	8106	BDE 185	1
Гибкий тубус троакара для изогнутых инструментов	Flexible trocar sleeve for curved instruments	8905.331	BDE 164	1
Троакар, тупоконечный, конический	Trocar, blunt conical tip	8905.3311	BDE 164	1

Поставляется по запросу:

Options:

Атравматичный зажим, диаметр 5 мм,	Atraumatic grasping forceps, Ø 5 mm,			
Рабочая длина 310 мм	WL 310 mm	8393.1814	BDE 166	1
Рабочая длина 430 мм	WL 430 mm	8394.1814	BDE 166	1
Ножницы «Метценбаум», диаметр 5 мм, рабочая длина 310 мм	Scissors "Metzenbaum", Ø 5 mm, WL 310 mm	8393.0413	BDE 166	1
RIWO-SYSTEM-TRAY, 600 x 200 мм	RIWO-SYSTEM-TRAY, 600 x 200 mm	38201.686	BDE 168	1
Рукоятка для орошения и отсасывания	Suction-irrigation handle	8385.901	BDE 113	1
Герметизирующая пробка	Sealing cap	8385.902	BDE 113	1
ВЧ-пугочатый электрод, диаметр 5 мм, рабочая длина 310 мм	HF button electrode, Ø 5 mm, WL 310 mm	8383.813	BDE 113	1
Набор трубок многоразового применения для орошения и отсасывания	Suction-irrigation tube set, reusable	8170.9521	BDE 115	1

Basic Set

for laparoscopic Appendectomy

Базовый комплект

для лапароскопической аппендэктомии

Лапароскопия
Laparoscopy

Изделие	Article	№ по каталогу / Types	Стр. / Page	Шт. / pcs.
Оптика 10 мм, 30°	Telescope 10 mm, 30°	8934.432	BDE 159	1
и/или	and/or			
Оптика 10 мм, 0°	Telescope 10 mm, 0°	8934.431	BDE 159	1
Тубус троакара RIWO-ART 10 мм	RIWO-ART-trocar sleeve 10 mm	8923.013	BDE 35	2
Троакар с коническим наконечником	Trocar, conical tip	8923.113	BDE 35	2
и/или	and/or			
Тубус троакара 5,5 мм, самофиксирующийся	Trocar sleeve 5.5 mm, self-retaining	8919.351	BDE 31	2-3
Троакар с коническим наконечником	Trocar, conical tip	8919.3512	BDE 31	2-3
Тубус троакара RIWO-ART 5,5 мм	RIWO-ART-trocar sleeve 5.5 mm	8921.013	BDE 27	2-3
Троакар с коническим наконечником	Trocar, conical tip	8921.113	BDE 27	2-3
Направляющий стержень 5 мм	Guide rod 5 mm	8923.921	BDE 42	1
Гильза для применения инструментов 5 мм в тубусах 10 мм	Instrument sleeve and extractor 5-10 mm	8385.50	BDE 49	1
Коагуляционный зажим 5 мм	Grasping and coagulation forceps 5 mm	8393.2873	BDE 57	1
Атравматичный зажим 5 мм	Atraumatic grasping forceps 5 mm	8393.1814	BDE 166	1
Диссектор «Мэриленд» 5 мм	Maryland dissector 5 mm	8393.2814	BDE 166	1
Зажим для диссекции и препаровки 5 мм	Grasping and dissection forceps 5 mm	8393.2824	BDE 62	1
Ножницы «Метценбаум» 5 мм	Scissors "Metzenbaum" 5 mm	8393.0413	BDE 161	1
Зажим для диссекции и препаровки, биполярный, 5 мм	Grasping and preparation forceps, bipolar, 5 mm	839300312	BDE 105	1
Трубка для отсасывания и орошения 5 мм	Suction-irrigation tube 5 mm	8383.732	BDE 123	1

Basic Set

for laparoscopic Appendectomy

Базовый комплект

для лапароскопической аппендэктомии

Лапароскопия
Laparoscopy

Изделие	Изделие	№ по каталогу / Types	Стр. / Page	Шт./ pcs.
Зонд 5 мм	Probe 5 mm	8383.66	BDE 150	1
Иглы Вереша	Veres cannulas	8302.12	BDE 179	1
Биполярный кабель	Bipolar cable	8108	BDE 186	1
ВЧ-соединительный кабель	HF-connecting cable	8106	BDE 185	1

Поставляется по запросу:

Options:

Зажим, конический 5 мм	Grasping forceps, tapered 5 mm	8393.2894	BDE 57	1
Зажим для диссекции и препаровки 5 мм	Grasping and dissecting forceps 5 mm	8393.1833	BDE 57	1
Биопсийный зажим 5 мм	Biopsy forceps 5 mm	8393.0913	BDE 69	1
Зажим «Мэриленд» 10 мм	Grasping forceps "Maryland" 10 mm	8395.2252	BDE 76	1
Аппликатор скобок 10 мм	Clip-applicator 10 mm	8389.911	BDE 133	1
Тубус для введения	Insertion sleeve	8389.991	BDE 133	1
Иглодержатель 5 мм	Needle holder 5 mm	8393.502	BDE 135	1

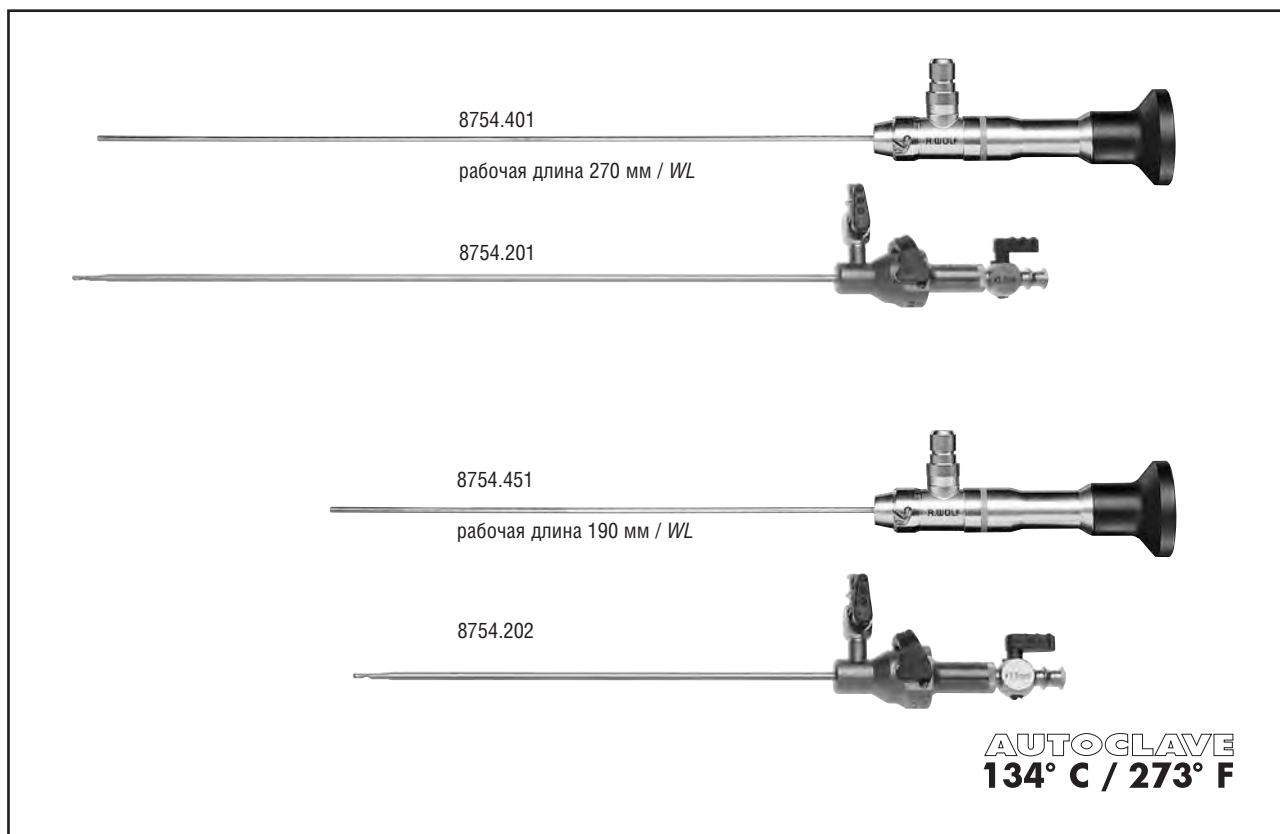

WL 270 mm standard version

Mini fibre telescope,
Ø 2 mm, 0°8754.401

Veres needle (8754.211), Ø 2.3 mm with
Outer sheath (8754.221)8754.201

WL 190 mm short version

Mini fibre telescope,
Ø 2 mm, 0°8754.451

Veres needle (8754.212), Ø 2.3 mm with
Outer sheath (8754.222)8754.202

Стандартная версия с рабочей длиной 270 мм

Минифиброоптика
диаметр 2 мм, 0°8754.401

Игла Вереша (8754.211), диаметр 2,3 мм
с внешним тубусом (8754.221)8754.201

Короткая версия с рабочей длиной 190 мм

Минифиброоптика
диаметр 2 мм, 0°8754.451

Игла Вереша (8754.212), диаметр 2,3 мм
с внешним тубусом (8754.222)8754.202

2

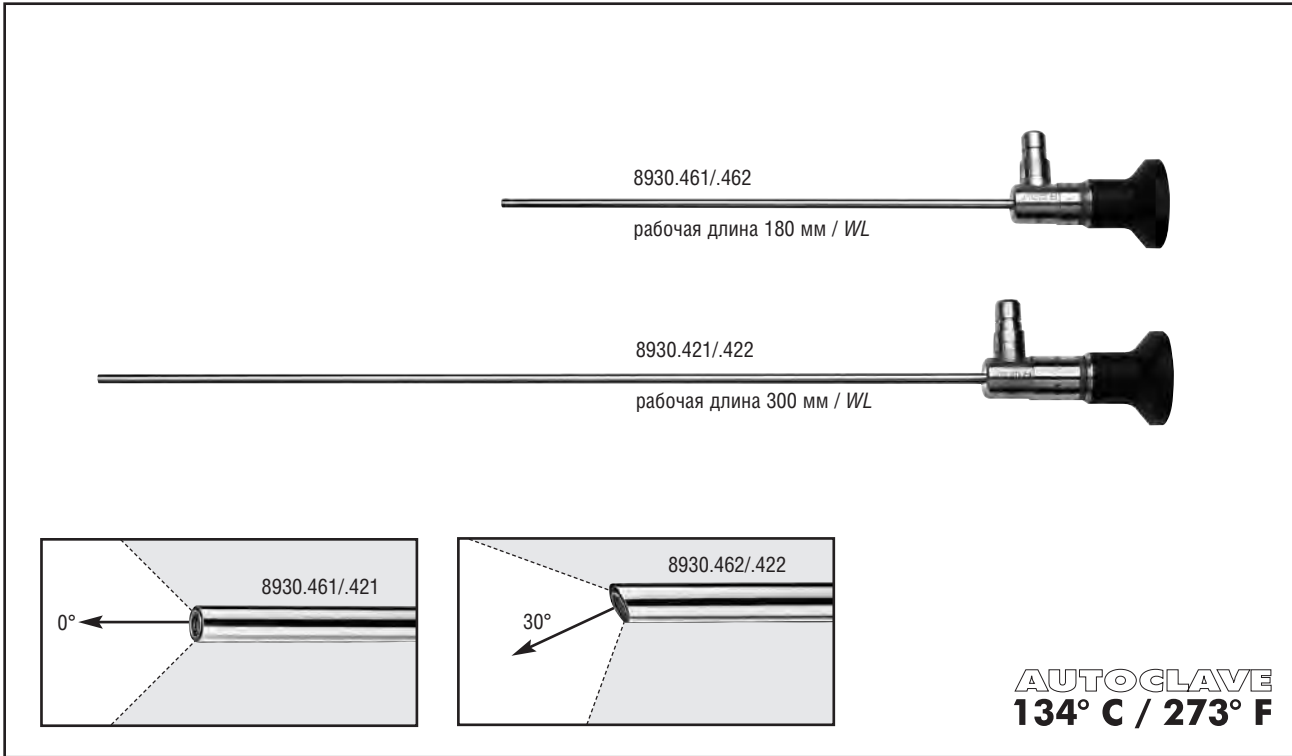

WL 180 mm

PANOVIEW PLUS telescope, Ø 3.5 mm,

0°	8930.461
30°	8930.462

Рабочая длина 180 мм

Оптика PANOVIEW PLUS, диаметр 3,5 мм,

0°	8930.461
30°	8930.462

WL 300 mm

PANOVIEW PLUS telescope, Ø 3.5 mm,

0°	8930.421
30°	8930.422

Рабочая длина 300 мм

Оптика PANOVIEW PLUS, диаметр 3,5 мм,

0°	8930.421
30°	8930.422

Mini-Operating Laparoscope
Ø 3.8 mm, 12°, 5 Fr. w.c.

Миниоперационный
лапароскоп диаметр 3,8 мм,
12°, 5 Fr. рабочий канал

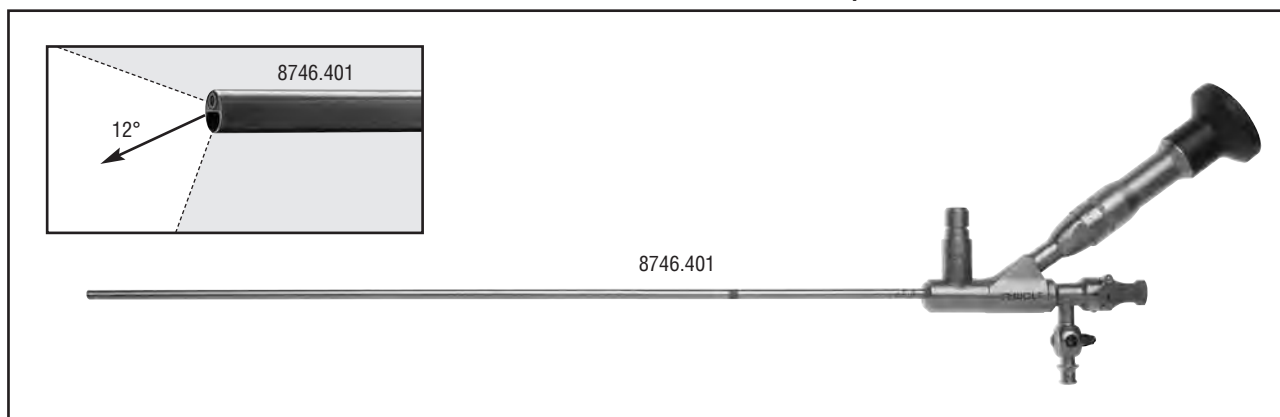





2

Mini-operating laparoscope

12°, WL 300 mm, Ø 3.8 mm, working channel for 5 Fr. instruments8746.401

Миниоперационный лапароскоп,





12°, рабочая длина 300 мм, диаметр 3,8 мм, рабочий канал для 5 Fr. инструментов8746.401

Рабочая часть с тубусом / Insert with sheath		Ручка с защитой от перегрузки / Handle with overload protection			Инструмент полностью / Complete instrument
	№ по каталогу / Types	Диаметр	Рабочая длина / WL	№ по каталогу / Types	
Биопсийный зажим, ложкообразный <i>Biopsie forceps, -spoon</i> 	8642.6008	1,7 мм	340 мм	8083.001	8642.6002
Крючковые ножницы <i>Hooked scissors</i> 	8992.6408	2,4 мм	310 мм		8992.6402
Зажим типа «аллигатор» <i>Grasping forceps with alligator jaws</i> 	840303400	3 мм	450 мм		84303402
Зажим <i>Grasping forceps</i> 	840303450	3 мм	450 мм		840303452

Mini-Operating Laparoscope
Ø 3.8 mm, 12°, 5 Fr. w.c.

Миниоперационный
лапароскоп диаметр 3,8 мм,
12°, 5 Fr. рабочий канал

2

	№ по каталогу / Types
 Тупоконечный зонд <i>Blunt probe</i>	8746.701
 Инструмент для проталкивания узла <i>Knot pusher</i>	8746.801
 Промыватель / отсос <i>Suction / Irrigator</i>	8746.751
 Гибкий коагулирующий пуговчатый электрод, монополярный <i>Flexible coagulating button electrode, unipolar</i>	823.05
 Гибкий игольчатый электрод <i>Flexible needle electrode</i>	824.05

Автоматические троакары: <i>Automatic trocars:</i>				Троакар с пирамидальным наконечником
	Рабочая длина / WL	Внутренний просвет / <i>Capacity</i>	№ по каталогу / Types	 <i>Trocar, pyramidal tip</i>
Тубус троакара RIWO ART с портом <i>RIWO ART trocar sleeve with port</i>	200 мм	3,8 мм	8904.014	8904.123
	150 мм	3,8 мм	8904.016	8904.125

Laparoscope Telescopes 5.3 mm

distortion-free

Оптика для лапароскопии 5,3 мм

без дисторсии

Лапароскопия
Laparoscopy

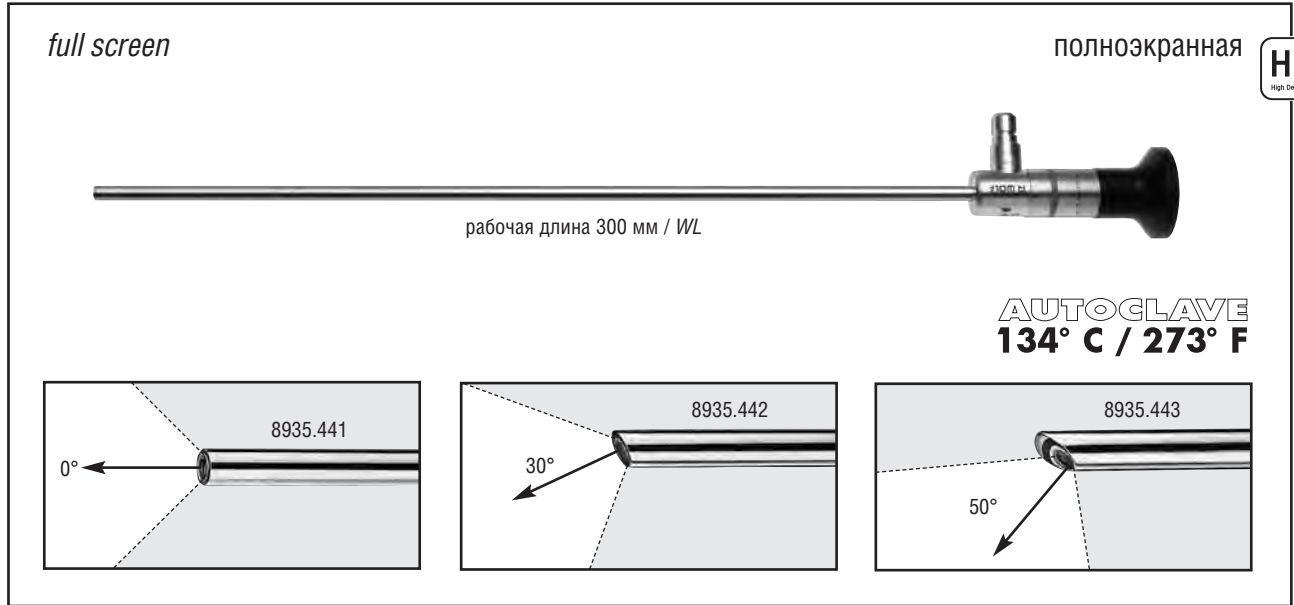

2

**PANVIEW PLUS telescope, Ø 5.3 mm,
distortion-free, full screen,**

0°	8935.441
30°	8935.442
50°	8935.443

**Оптика PANVIEW PLUS, диаметр 5,3 мм,
без дисторсии, полноэкранная**

0°	8935.441
30°	8935.442
50°	8935.443

Mini-Operating Laparoscope
5.5 mm with 3.5 mm Working channel

Миниоперационный
лапароскоп 5,5 мм
с рабочим каналом 3,5 мм

2

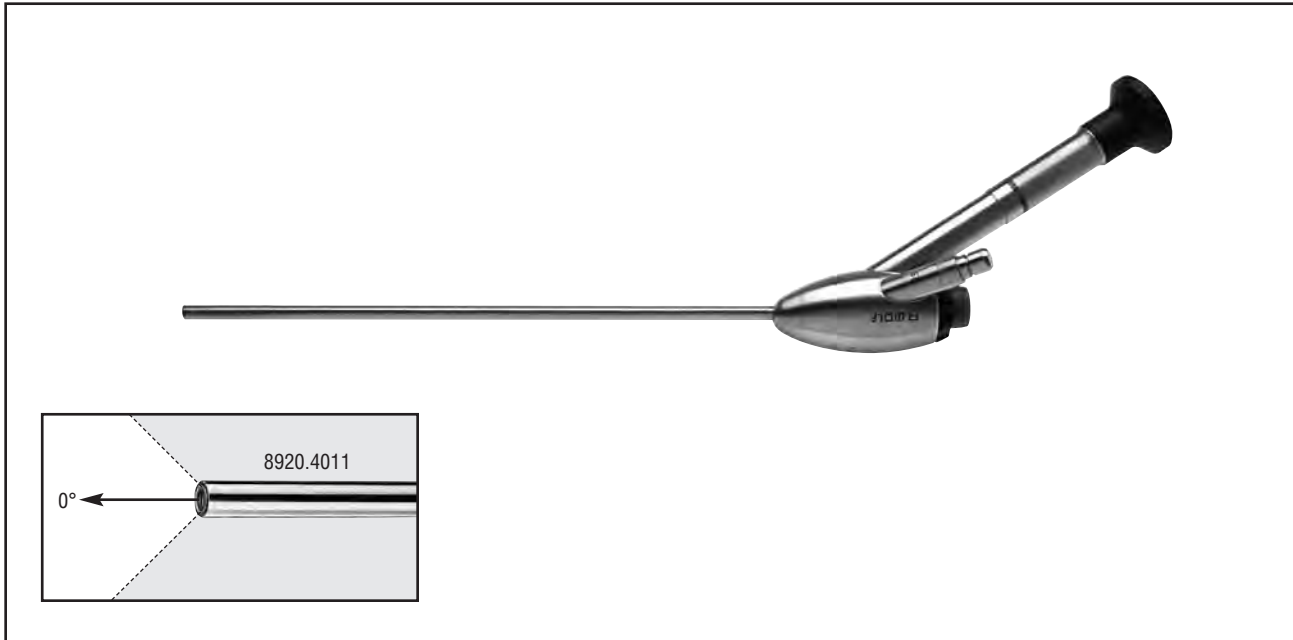

5.5 mm operating laparoscope set

consisting of:

operating laparoscope with 3.5 mm working channel, 0° viewing direction, silicate image guide (8920.401), sealing element (8920.311),

sealing cap (15176.020),

working length 215 mm8920.4011

Spare membrane valves, yellow, pack of 1089.103

The trocar sleeves 8919.333 / .353 see page BDE 31 with optimised working length are recommended.

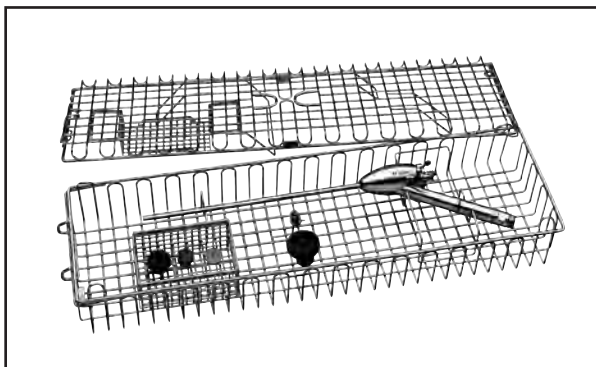

Комплект операционного лапароскопа 5,5 мм

содержит:

операционный лапароскоп с рабочим каналом 3,5 мм, углом зрения 0°, кварцевый проводник изображения (8920.401),

герметизирующий элемент(8920.311),

герметизирующая пробка (15176.020),

Рабочая длина 215 мм8920.4011

Запасные мембранные клапаны, желтые, 10 штук89.103

Рекомендуется использовать тубусы троакара 8919.333 / .353 с оптимизированной рабочей длиной, изображенные на стр. BDE 31.

Корзина для обработки минилапароскопа (8920.4011)

Размеры (Ш. x Д. x В.): 131,5 x 471,5 x 74 мм38044.211

Processing basket for mini-laparoscope (8920.4011)

Dimensions (W x L x H): 131.5 x 471.5 x 74 mm38044.211

Laparoscope Telescopes 7 mm

distortion-free

Оптика для лапароскопии 7 мм

без дисторсии

Лапароскопия
Laparoscopy

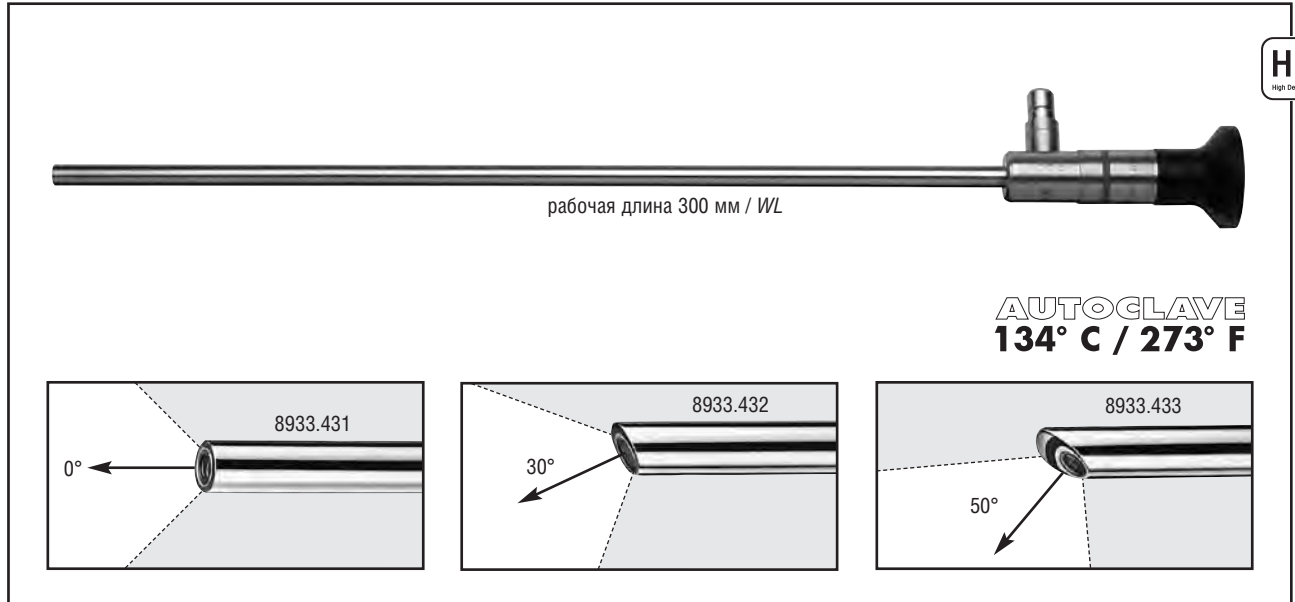

2

**PANOVIEW PLUS telescope, Ø 7 mm,
distortion-free,**

0°	8933.431
30°	8933.432
50°	8933.433

**Оптика PANOVIEW PLUS, диаметр 7 мм,
без дисторсии,**

0°	8933.431
30°	8933.432
50°	8933.433

Laparoscope Telescopes 10 mm

distortion-free

Оптика для лапароскопии 10 мм

без дисторсии

Лапароскопия
Laparoscopy

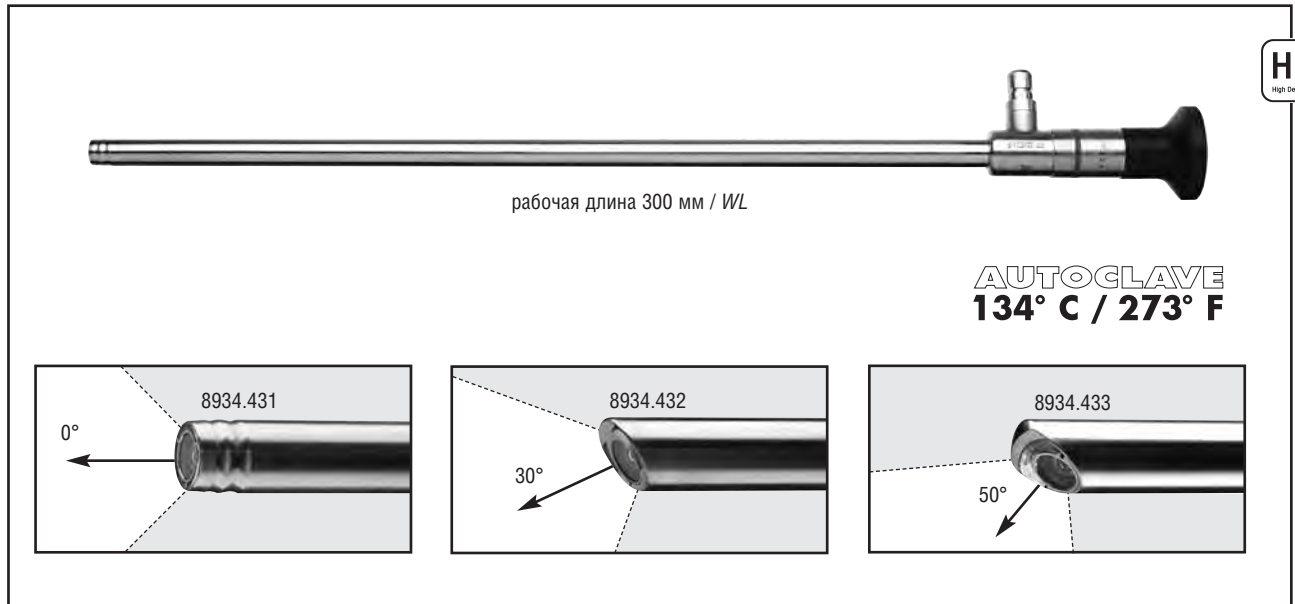

2

**PANOVIEW PLUS telescope, Ø 10 mm,
distortion-free,**

0°	8934.431
30°	8934.432
50°	8934.433

**Оптика PANOVIEW PLUS, диаметр 10 мм,
без дисторсии,**

0°	8934.431
30°	8934.432
50°	8934.433

Laparoscope Telescopes 10 mm
long version, WL 400 mm

Оптика для лапароскопии 10 мм
длинная версия, рабочая длина 400 мм

Лапароскопия
Laparoscopy

HD
High Definition

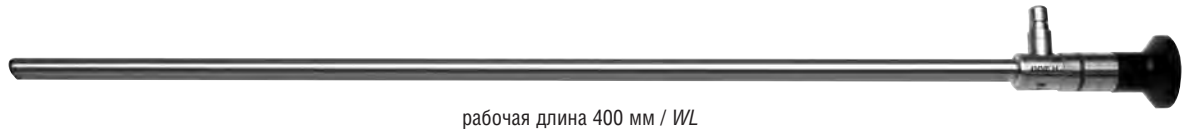

AUTOCLAVE
134° C / 273° F

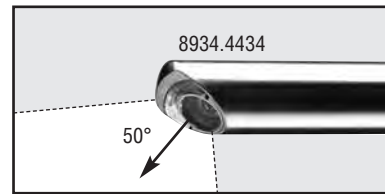
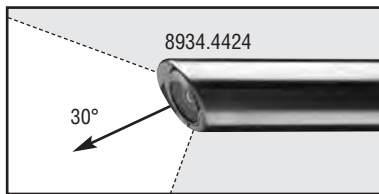

PANOVIEW PLUS telescope, Ø 10 mm,

30°8934.4424
50°8934.4434

Оптика PANOVIEW PLUS, диаметр 10 мм,

30°8934.4424
50°8934.4434

Operating Laparoscope 10 mm

⌘ distortion-free, with 5 mm working channel
for single puncture

Операционный лапароскоп 10 мм

⌘ без дисторсии, с рабочим каналом 5 мм
для доступа через единственный прокол

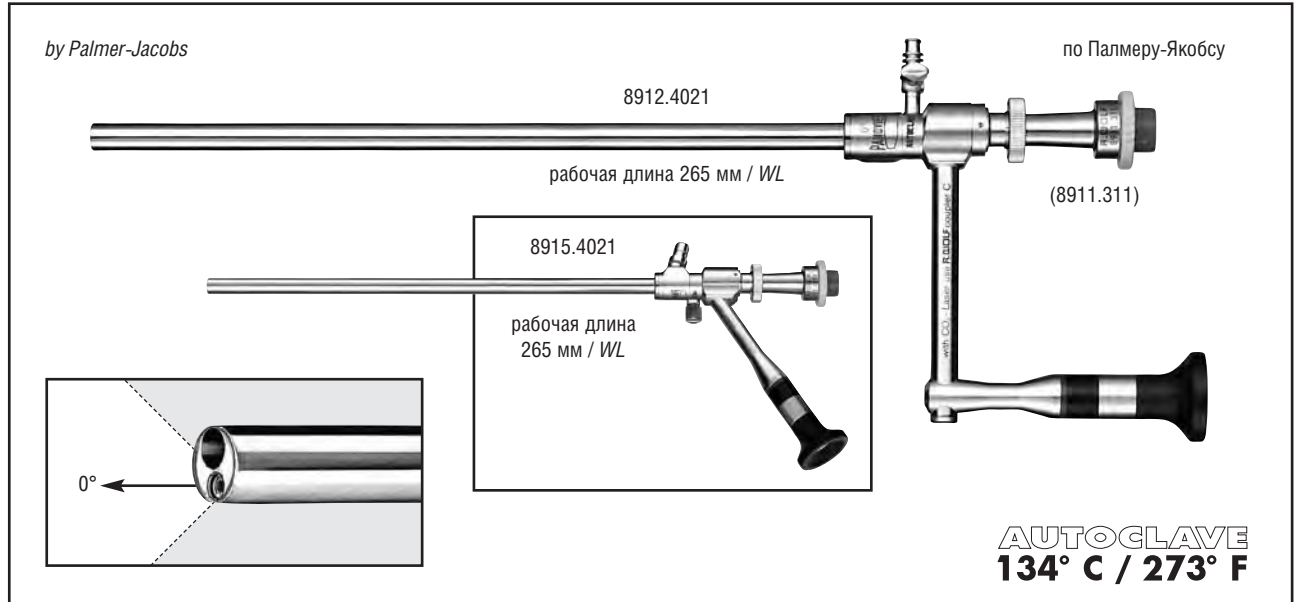

PANOVIEW operating telescope set

distortion free, with right-angled eyepiece, 5 mm working channel,
Ø 10 mm, WL 265 mm

consisting of:

PANOVIEW operating telescope, instrument valve (8911.311)
and optic tray (549.41)

0°8912.4021
as 8912.4021, however with oblique eyepiece8915.4021

For automatic instrument valve (8911.311):

Spare sealing caps,

blue, pack of 1089.02

Spare membrane valves,

yellow, pack of 1089.103

On request:

Detachable instrument port8911.316

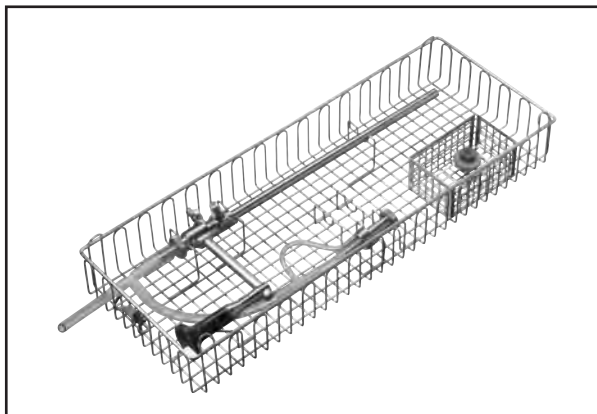

Комплект неискажающей операционной оптики PANOVIEW

окуляр изогнут вправо,
диаметр 10 мм, рабочий канал 5 мм, рабочая длина 265 мм
содержит:

операционную оптику PANOVIEW с клапаном для инструментов (8911.311)
и оптическим желобом (549.41)

0°8912.4021
аналогично 8912.4021, но со скошенным окуляром8915.4021

Для автоматического клапана для инструментов (8911.311):

Запасные герметизирующие пробки,

синие, 10 штук89.02

Запасные мембранные клапаны,

желтые, 10 штук89.103

По запросу:

Съемный порт для инструментов8911.316

Корзина для обработки операционных лапароскопов,

вкл. соединительные детали,

Размеры (Д. x Ш. x В.): 458 x 172 x 73 мм38042.111

Комплект ирригационных трубок38042.901

Processing basket for operating laparoscopes,

incl. fittings,

dimensions (L x W x H): 458 x 172 x 73 mm38042.111

Irrigation tube set38042.901



*Operating
Laparoscope 10 mm, short*

⚡ distortion-free, with 5 mm working channel
for one hole appendectomy

Операционный
лапароскоп 10 мм, короткий

⚡ без дисторсии, с рабочим каналом 5 мм
для аппендектомии с доступом через
единственный прокол

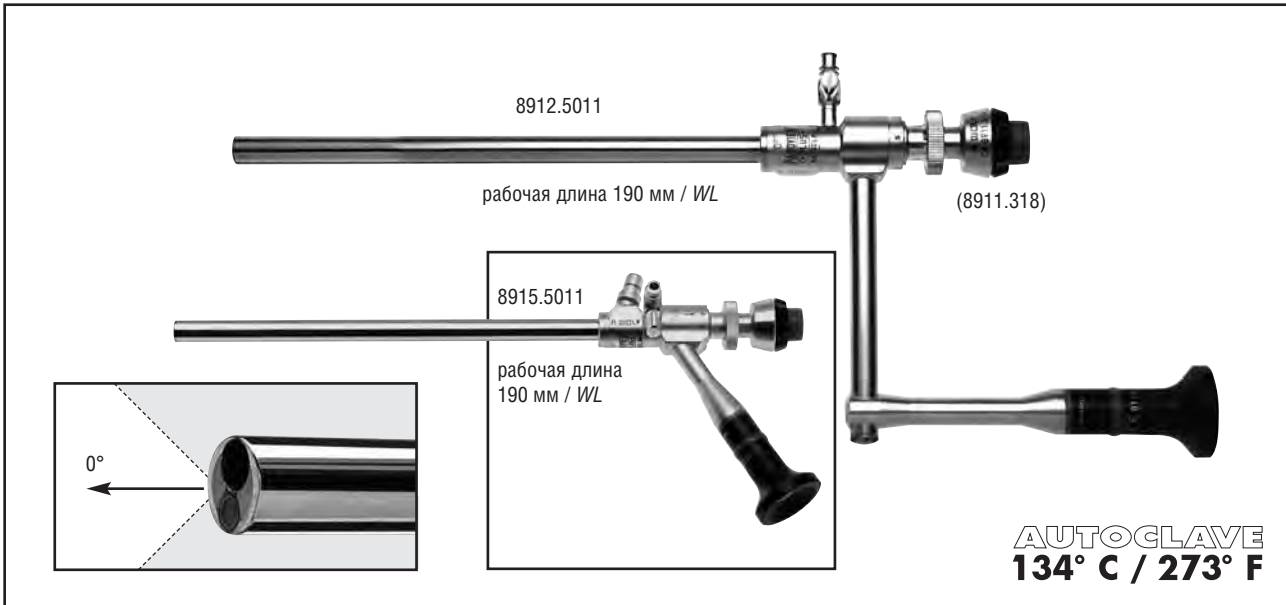

PANOVIEW operating laparoscope set, short,
right angled eyepiece,

Ø 10 mm, working channel 5 mm, working length 190 mm,
consisting of:

PANOVIEW operating telescope, instrument valve (8911,318)
and optic tray (549.41)

0°8912.5011
like 8912.5011,
but with oblique eyepiece8915.5011

For automatic instrument valve (8911,318):

Spare sealing caps,
blue, pack of 1089.02

Spare membrane valves,
yellow, pack of 1089.103

Операционный лапароскопический комплект PANOVIEW, короткий,
с окуляром, изогнутым вправо,

диаметр 10 мм, рабочий канал 5 мм, рабочая длина 190 мм,
содержит:

операционную оптику PANOVIEW, клапан для инструментов (8911,318)
и оптический желоб (549.41)

0°8912.5011
аналогично 8912.5011,
но со скошенным окуляром8915.5011

Для автоматического клапана для инструментов (8911,318):

Запасные герметизирующие пробки,
синие, 10 штук89.02

Запасные мембранные клапаны,
желтые, 10 штук89.103

*Operating
Laparoscope 12.5 / 7.3 mm*

distortion-free, with right-angled eyepiece
for Hulka clip application

Операционный
лапароскоп 12,5 / 7,3 мм

без дисторсии, с окуляром, изогнутым
вправо для наложения скобок Хулки

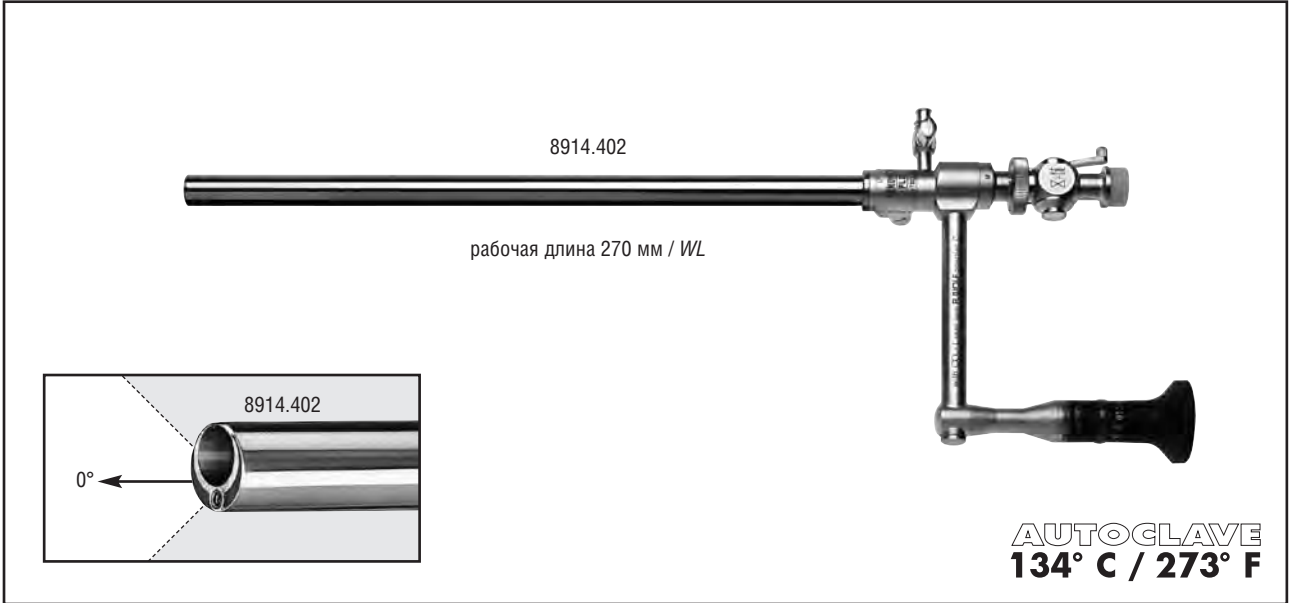

2

PANOVIEW operating telescope
Ø 12.5 mm, 0°, distortion-free, with right-angled eyepiece,
working channel 7.3 mm, WL 270 mm8914.402

Операционная оптика PANOVIEW
диаметр 12,5 мм, 0°, неискажающая, с окуляром, изогнутым вправо,
рабочий канал 7,3 мм, рабочая длина 270 мм8914.402

Hulka clip applicator see page BDE 24.

Апликатор скобок Хулки см. на стр. BDE 24.

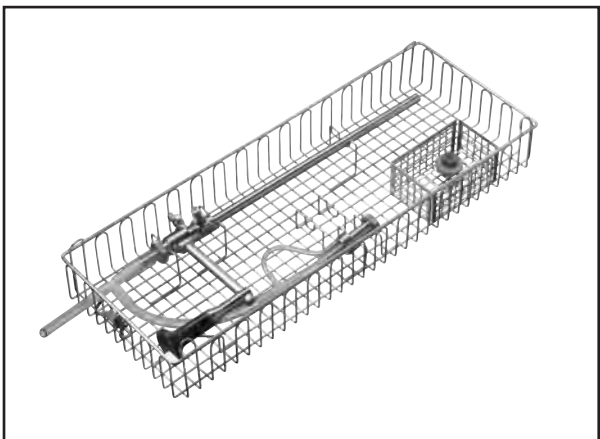

Корзина для обработки операционных лапароскопов,
вкл. соединительные детали,
Размеры (Д. x Ш. x В.): 458 x 172 x 73 мм38042.111

Комплект ирригационных трубок.....38042.901

Processing basket for operating laparoscopes,
incl. fittings,
dimensions (L x W x H): 458 x 172 x 73 mm38042.111



Irrigation tube set38042.901

Hulka Clip Applicator 7 mm

Аппликатор скобок Хулки 7 мм

Лапароскопия
Laparoscopy

2

		
	Рабочая длина / WL 440 мм	№ по каталогу / Types
	●	8388.84
Аппликатор скобок Хулки <i>Hulka clip applicator</i>		

also:

Hulka clips,

pack of 10, sterile packed in pairs4986.05

а также:

скобки Хулки,

10 шт., стерильно упакованных попарно.....4986.05

For Applicator 8388.84

Для аппликатора 8388.84

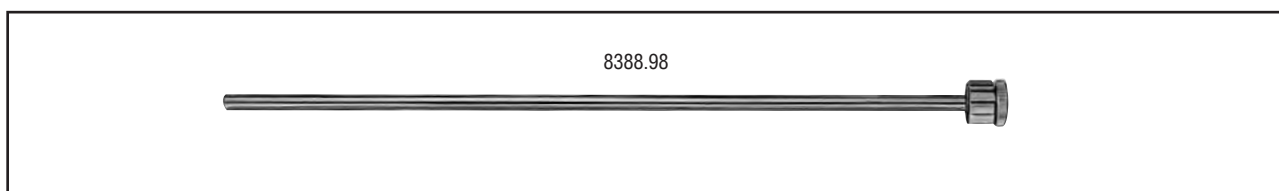

Instrument sleeve8388.98

To allow use of the 7 mm Hulka clip applicator (8388.84) in the 8 mm channel of the operating telescope. This sleeve fits tightly on the instrument and must be mounted in advance.

Тубус для инструмента8388.98

Позволяет использовать аппликаторы 7-мм скобок Хулки (8388.84) в 8 мм канале операционной оптики. Тубус обладает плотной посадкой на инструмент. Тубус должен быть установлен на инструмент заранее.

Trocar Sleeves 2 mm

Тубусы троакара 2 мм

3

<p>Тубус троакара с разъемом для инсуффляции (герметизирующая пробка Люэра 887.00)</p> 		<p>Троакар с пирамидальным наконечником</p> 		
<p><i>Trocar sleeve with insufflation connector (Luer sealing cap 887.00)</i></p>		<p>Внутренний просвет / Capacity</p>	<p>№ по каталогу / Types</p>	<p><i>Trocar, pyramidal tip</i></p>
<p>Металлический тубус, стандартный, дистальный конец прямой</p> 	<p>Рабочая длина / WL 60 мм</p>	<p>2 мм</p>	<p>8309.012</p>	<p>8309.121</p>
<p><i>Metal sleeve, standard, straight distal tip</i></p>	<p>Рабочая длина / WL 100 мм</p>	<p>2 мм</p>	<p>8309.014</p>	<p>8309.123</p>

<p>Тубус троакара</p> 		<p>Троакар с пирамидальным наконечником</p> 		
<p><i>Trocar sleeve</i></p>		<p>Внутренний просвет / Capacity</p>	<p>№ по каталогу / Types</p>	<p><i>Trocar, pyramidal tip</i></p>
<p>Пластиковый тубус со стопорной, резьбой, дистальный конец прямой</p> 	<p>Рабочая длина / WL 60 мм</p>	<p>2 мм</p>	<p>8309.072</p>	<p>8309.121</p>
<p><i>Plastic sleeve with retaining thread, straight distal tip</i></p>				





Spare sealing caps, pack of 1088.01

Запасные герметизирующие пробки, 10 штук88.01

Trocar Sleeves 3.5 mm

Тубусы троакара 3,5 мм

3

Тубусы троакара RIWO-ART с магнитно-шариковым клапаном		Троакар с тупым коническим наконечником		Троакар с пирамидальным наконечником		
						
<i>RIWO-ART trocar sleeves with magnetic-ball-valve</i>		Внутренний просвет / Capacity	№ по каталогу / Types	<i>Trocar, blunt conical tip</i>	<i>Trocar, pyramidal tip</i>	
Металлический тубус, стандартный, дистальный конец прямой		Рабочая длина / WL 100 мм	3,5 мм	8903.014	8903.103	8903.123
<i>Metal sleeve, standard, straight distal tip</i>						
Пластиковый тубус со стопорной резьбой, дистальный конец прямой		Рабочая длина / WL 60 мм	3,5 мм	8903.072	8903.101	8903.121
<i>Plastic sleeve with retaining thread, straight distal tip</i>		Рабочая длина / WL 100 мм	3,5 мм	8903.034	8903.103	8903.123

Spare ball, 1 piece, capacity 3.5 mm8921.901

Spare o-rings, pack of 10, capacity 3.5 mm8921.951

Spare sealing caps, pack of 10, capacity 3.5 mm, red89.01

Spare plug, pack of 5896.0002

Запасной шарик, 1 шт., внутренний просвет 3,5 мм8921.901

Запасные уплотнительные кольца, 10 шт., внутренний просвет 3,5 мм8921.951

Запасные герметизирующие пробки, 10 шт., внутренний просвет 3,5 мм, красные89.01





Запасные запорные элементы крана, 5 шт.896.0002

Пластиковый тубус троакара		Троакар, со сферическим наконечником			
					
<i>Plastic trocar sleeve</i>		Внутренний просвет / Capacity	№ по каталогу / Type	<i>Trocar, ball shaped</i>	
Дистальный конец прямой с анкером		Рабочая длина / WL 40 мм	3,5 мм	8929.223	8929.2215
<i>Distal straight with anchor</i>					

Trocar Sleeves 5.5 mm
with insufflation tap

Тубусы троакара 5,5 мм
с краном для инфуляции

3

Тубусы троакара RIWO-ART с магнитно-шариковым клапаном		Внутренний просвет / Capacity		№ по каталогу / Types		Трокар с тупым коническим наконечником	Трокар с коническим наконечником	Трокар с пирамидальным наконечником
<i>RIWO-ART trocar sleeves with magnetic-ball-valve</i>						<i>Trocar, blunt conical tip</i>	<i>Trocar, conical tip</i>	<i>Trocar, pyramidal tip</i>
Металлический тубус, стандартный, дистальный конец прямой		Рабочая длина / WL 100 мм	5,5 мм	8921.014	8921.103	8921.103	8921.113	8921.123
<i>Metal sleeve, standard, straight distal tip</i>		Рабочая длина / WL 150 мм	5,5 мм	8921.016	8921.105	8921.105	8921.115	8921.125
Металлический тубус, стандартный, дистальный конец скошенный		Рабочая длина / WL 100 мм	5,5 мм	8921.013	8921.103	8921.103	8921.113	8921.123
<i>Metal sleeve, standard, oblique distal tip</i>								
Металлический тубус, со стопорной резьбой, дистальный конец прямой		Рабочая длина / WL 100 мм	5,5 мм	8921.024	8921.103	8921.103	8921.113	8921.123
<i>Metal with retaining thread, straight distal tip</i>		Рабочая длина / WL 150 мм	5,5 мм	8921.026	8921.105	8921.105	8921.115	8921.125
Металлический тубус со стопорной резьбой, дистальный конец скошенный		Рабочая длина / WL 100 мм	5,5 мм	8921.023	8921.103	8921.103	8921.113	8921.123
<i>Metal sleeve with retaining thread, oblique distal tip</i>								
Пластиковый тубус со стопорной резьбой, дистальный конец прямой		Рабочая длина / WL 100 мм	5,5 мм	8921.034	8921.103	8921.103	8921.113	8921.123
<i>Plastic sleeve with retaining thread, straight distal tip</i>								

Spare ball, 1 piece, capacity 5.5 mm8921.901

Spare o-rings, pack of 10, capacity 5.5 mm8921.951

Spare sealing caps, pack of 10, capacity 5.5 mm, blue89.02

Spare plug896.0002

Запасной шарик, 1 шт., внутренний просвет 5,5 мм8921.901

Запасные уплотнительные кольца, 10 шт., внутренний просвет 5,5 мм8921.951







Запасные герметизирующие пробки, 10 штук, внутренний просвет 5,5 мм, синие89.02

Запасные запорные элементы крана896.0002

Trocar Sleeves 5.5 mm
without insufflation tap

Тубусы троакара 5,5 мм
без крана для инсуффляции

3

Тубусы троакара RIWO-ART с магнитно-шариковым клапаном		Внутренний просвет / Capacity		№ по каталогу / Types	Трокар с тупым коническим наконечником <i>Trocar, blunt conical tip</i>	Трокар с коническим наконечником <i>Trocar, conical tip</i>	Трокар с пирамидальным наконечником <i>Trocar, pyramidal tip</i>
 RIWO-ART trocar sleeves with magnetic-ball-valve							
 Metal sleeve, standard, straight distal tip	Рабочая длина / WL 60 мм	5,5 мм	8921.052	8921.101	8921.111	8921.121	
	Рабочая длина / WL 100 мм	5,5 мм	8921.054	8921.103	8921.113	8921.123	
 Metal sleeve, standard, oblique distal tip	Рабочая длина / WL 60 мм	5,5 мм	8921.051	8921.101	8921.111	8921.121	
	Рабочая длина / WL 100 мм	5,5 мм	8921.053	8921.103	8921.113	8921.123	
 Metal with retaining thread, straight distal tip	Рабочая длина / WL 60 мм	5,5 мм	8921.062	8921.101	8921.111	8921.121	
 Metal sleeve with retaining thread, oblique distal tip	Рабочая длина / WL 60 мм	5,5 мм	8921.061	8921.101	8921.111	8921.121	
 Plastic sleeve with retaining thread, straight distal tip	Рабочая длина / WL 60 мм	5,5 мм	8921.072	8921.101	8921.111	8921.121	

Spare ball, 1 piece, capacity 5.5 mm8921.901

Spare o-rings, pack of 10, capacity 5.5 mm8921.951

Spare sealing caps, pack of 10, capacity 5.5 mm, blue89.02

Запасной шарик, 1 шт., внутренний просвет 5,5 мм8921.901

Запасные уплотнительные кольца, 10 шт., внутренний просвет 5,5 мм8921.951

Запасные герметизирующие пробки, 10 штук, внутренний просвет 5,5 мм, синие89.02

TROTEC Protective Trocars
for 5.5 mm trocar sleeves

Защитные троакары TROTEC
для тубусов троакара 5,5 мм

3

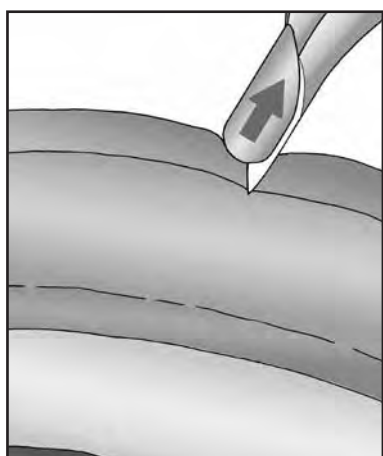
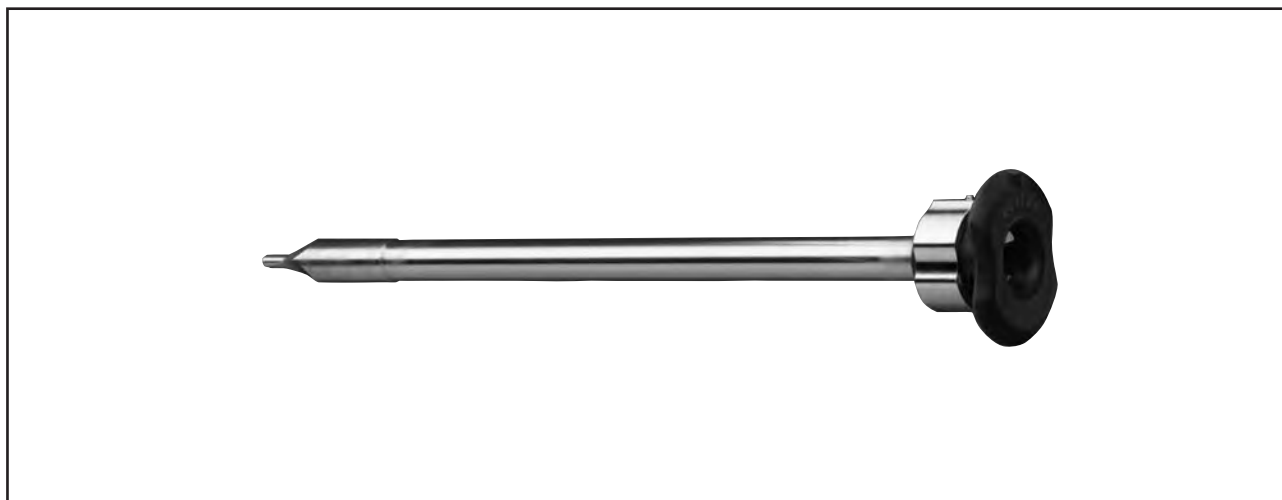

Защитный стержень автоматически втягивается в канюлю при контакте с брюшной стенкой.

The protective rod retracts automatically into the cannula when it makes contact with the abdominal wall.

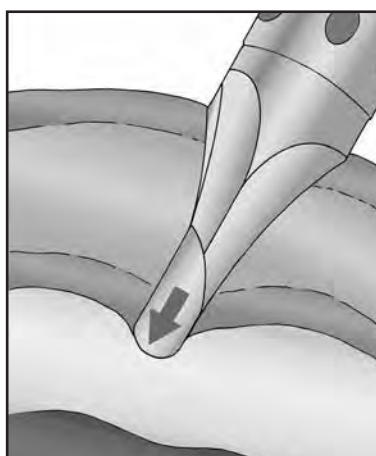

Сразу после пенетрации брюшины защитный стержень снова выходит в брюшную полость.

Immediately after penetrating the peritoneum, the protective rod snaps back into the free abdominal cavity.

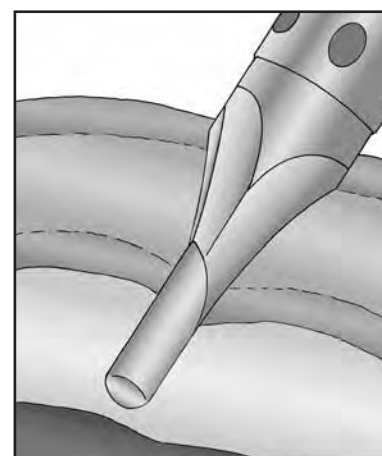

Крайнее дистальное положение атрауматического защитного стержня предотвращает перфорацию органов и сосудов.

The extreme distal position of the atraumatic protective rod prevents perforation of organs and vessels.

Троакар TROTEC состоит из: TROTEC trocar consisting of:			Для тубусов троакара RIWO ART: For RIWO ART trocar sleeves:		Полный комплект троакара TROTEC TROTEC trocar complete
Тубус с коническим наконечником канюли / Sheath with conical cannula tip	Тубус с ланцетовидным обоюдоострым наконечником / Sheath with two-edged lancet tip	Рукоятка с подпружиненным защитным стержнем / Handle with spring-mounted protective rod	Рабочая длина мм Working length mm	диаметр мм	
8921.132		8923.135	100 мм	5,5 мм	8921.131
	8921.134	8923.135	100 мм	5,5 мм	8921.133

*Flexible Trocar Sleeves 5.5 mm
for curved instruments*

Гибкие тубусы троакара
5,5 мм
для изогнутых инструментов

3

 AUTOCLAVE 134° C / 273° F	Рабочая длина / WL	Внутренний просвет / Capacity	№ по каталогу / Types	Троакара, с тупым коническим наконечником	Троакара, с коническим наконечником	Троакара, с пирамидальным наконечником	Троакара, со сферическим наконечником
				<i>Trocar, blunt conical tip</i>	<i>Trocar, conical tip</i>	<i>Trocar, pyramidal tip</i>	<i>Trocar, ball shaped</i>
Пластиковый тубус со стопорной резьбой, прямой дистальный конец, вкл. мембранные клапаны 89.103 (10 штук) <i>Plastic sheath with retaining thread, straight distal tip, incl. membrane valves 89.103 (pack of 10)</i>	60 мм	5,5 мм	8905.331	8905.3311	8905.3312	8905.3313	8905.3315
	100 мм	5,5 мм	8905.351	8905.3511	8905.3512	8905.3513	8905.3515
	180 мм	5,5 мм	8905371	89053711	-	-	-

Spare sheath (pack of 5)

WL 60 mm	8905.335
WL 100 mm	8905.355
WL 180 mm	8905375
Membrane valves, yellow, pack of 10	89.103

Запасные тубусы (5 штук)

рабочая длина 60 мм	8905.335
рабочая длина 100 мм	8905.355
рабочая длина 180 мм	8905375
Мембранные клапаны, желтые, 10 штук	89.103

 AUTOCLAVE 134° C / 273° F	Рабочая длина / WL	Внутренний просвет / Capacity	№ по каталогу / Type	Троакара, с коническим наконечником
				<i>Trocar, conical tip</i>
Комплект пластикового тубуса троакара содержит: пластиковый тубус троакара, самоудерживающийся с резьбой (8920.001), автоматические герметизирующие мембраны (89.103) (10 штук) и герметизирующая пробка, голубая (15176.058) <i>Plastic trocar sleeve set consisting of: Plastic trocar sleeve, self retaining with thread (8920.001), automatic sealing membranes (89.103) (pack of 10) and sealing cap, sky blue (15176.058)</i>	55 мм	5,5 мм	8920.0011	8920.011

Trocar Sleeves 5.5 mm
plastic with membrane seal



Тубусы троакара 5,5 мм
пластиковые с мембранным клапаном

3

 <p>AUTOCLAVE 134° C / 273° F</p>	<p>Троакар, с тупым коническим наконечником</p>			<p>Троакар, с коническим наконечником</p>			<p>Троакар с пирамидальным наконечником</p>		
	<p>Рабочая длина / WL</p>	<p>Внутренний просвет / Capacity</p>	<p>с краном / with cock</p>	<p>№ по каталогу / Types</p>	<p><i>Trocar,</i> <i>blunt conical tip</i></p>	<p><i>Trocar,</i> <i>conical tip</i></p>	<p><i>Trocar,</i> <i>pyramidal tip</i></p>		
<p>Самоудерживающийся пластиковый тубус троа- кара, автоклавируемый, вкл. мембранный клапан 89.103 (10 штук) Self retaining plastic trocar sleeve, <i>autoclavable,</i> <i>incl. membrane valve</i> 89.103 (pack of 10)</p>	65 мм	5,5 мм	●	8919.333	8919.3311	8919.3312	8919.3313		
		5,5 мм		8919.331					
	105 мм	5,5 мм	●	8919.353	8919.3511	8919.3512	8919.3513		
		5,5 мм		8919.351					

Membrane valves, yellow, pack of 1089.103
Spare plug, pack of 5896.0002

Мембранные клапаны, желтые, 10 штук89.103
Запасные запорные элементы крана, 5 штук,896.0002

 <p>AUTOCLAVE 134° C / 273° F</p>	<p>Троакар, со сферическим наконечником</p>					
	<p>Рабочая длина / WL</p>	<p>Внутренний просвет / Capacity</p>	<p>с краном / with cock</p>	<p>№ по каталогу / Types</p>	<p><i>Trocar,</i> <i>ball shaped</i></p>	
<p>Пластиковый тубус троакара Дистальный конец прямой с анкером Plastic trocar sleeve, <i>distal straight with anchor</i></p>	40 мм	5,5 мм	●	8929.321	8929.3215	
		5,5 мм		8929.323		



Membrane valves, yellow, pack of 1089.103

Мембранные клапаны, желтые, 10 штук89.103

Trocar Sleeves 5.5 mm





Тубусы троакара 5,5 мм

3

Гибкий пластиковый тубус троакара		Троакар, с тупым коническим наконечником		
<i>Flexible trocar sleeve, plastic</i>	Рабочая длина / <i>WL</i>	Внутренний просвет / <i>Capacity</i>	№ по каталогу / <i>Type</i>	<i>Trocar, blunt conical tip</i>
 дистальный конец скошенный  <i>oblique distal tip</i>	75 мм	5,5 мм	8906.051	8906.151

Trocar Sleeves 7 mm
with insufflation tap

Тубусы троакара 7 мм
с краном для инсuffляции

Тубусы троакара RIWO-ART с магнитно-шариковым клапаном		Внутренний просвет / Capacity		№ по каталогу / Types		Троакар с тупым коническим наконечником	Троакар с коническим наконечником	Троакар с пирамидальным наконечником
								
<i>RIWO-ART trocar sleeves with magnetic-ball-valve</i>						<i>Trocar, blunt conical tip</i>	<i>Trocar, conical tip</i>	<i>Trocar, pyramidal tip</i>
Металлический тубус, стандартный, дистальный конец прямой	Рабочая длина / WL 100 мм	7 мм	8922.014	8922.103	8922.113	8922.123		
	Рабочая длина / WL 150 мм	7 мм	8922.016	-	8922.115	8922.125		
<i>Metal sleeve, standard, straight distal tip</i>								

3

VARIO-PORT reducing adapter, pack of 5
for reduction from
Ø 7 mm to Ø 5.5 mm8923.802



Переходник редуционный VARIO-PORT,
5 штук для уменьшения диаметра
с 7 мм до 5,5 мм.....8923.802

Spare ball, 1 piece, capacity 7 mm8923.901
Spare o-rings, pack of 10, capacity 7 mm8923.951
Spare sealing caps, pack of 10,
capacity 7 mm, brown89.171
Spare plug, pack of 5896.0002

Запасной шарик, 1 шт., внутренний просвет 7 мм8923.901
Запасные уплотнительные кольца, 10 шт.,
внутренний просвет 7 мм.....8923.951
Запасные герметизирующие пробки, 10 штук,
внутренний просвет 7 мм, коричневые89.171
Запасные запорные элементы крана, 5 штук896.0002

Trocar Sleeves 7 mm



Тубусы троакара 7 мм

3

Гибкий пластиковый тубус троакара		Троакар с тупым коническим наконечником		
<i>Flexible trocar sleeve, plastic</i>	Рабочая длина / <i>WL</i>	Внутренний просвет / <i>Capacity</i>	№ по каталогу / <i>Type</i>	<i>Trocar,</i> <i>blunt conical tip</i>
дистальный конец прямой	75 мм	7 мм	8906.001	8913.11
 <i>straight distal tip</i>				

Trocar Sleeves 10 mm
with insufflation tap

Тубусы троакара 10 мм
с краном для инфуляции

Тубусы троакара RIWO ART с магнитно-шариковым клапаном		Внутренний просвет / Capacity		№ по каталогу / Types	Троакар с тупым коническим наконечником Trocar, blunt conical tip	Троакар с коническим наконечником Trocar, conical tip	Троакар с пирамидальным наконечником Trocar, pyramidal tip
<i>RIWO-ART trocar sleeves with magnetic-ball-valve</i>							
Металлический тубус, стандартный, дистальный конец прямой	Рабочая длина / WL 100 мм	10 мм	8923.014	8923.103	8923.113	8923.123	
<i>Metal sleeve, standard, straight distal tip</i>	Рабочая длина / WL 150 мм	10 мм	8923.016	-	8923.115	8923.125	
Металлический тубус, стандартный, дистальный конец скошенный	Рабочая длина / WL 100 мм	10 мм	8923.013	8923.103	8923.113	8923.123	
<i>Metal sleeve, standard, oblique distal tip</i>							
Металлический тубус, со стопорной резьбой, дистальный конец прямой	Рабочая длина / WL 100 мм	10 мм	8923.024	8923.103	8923.113	8923.123	
<i>Metal with retaining thread, straight distal tip</i>	Рабочая длина / WL 150 мм	10 мм	8923.026	-	8923.115	8923.125	
Металлический тубус со стопорной резьбой, дистальный конец скошенный	Рабочая длина / WL 100 мм	10 мм	8923.023	8923.103	8923.113	8923.123	
<i>Metal sleeve with retaining thread, oblique distal tip</i>							

Spare ball, 1 piece, capacity 10 mm8923.901
Spare o-rings, pack of 10, capacity 10 mm8923.951
Spare sealing caps, pack of 10, capacity 10 mm, red89.08
Spare plug, pack of 5896.0002

Запасной шарик, 1 шт., внутренний просвет 10 мм8923.901
Запасные уплотнительные кольца, 10 шт., внутренний просвет 10 мм8923.951
Запасные герметизирующие пробки, 10 штук, внутренний просвет 10 мм, красные89.08
Запасные запорные элементы крана, 5 штук896.0002

TROTEC protective trocars

Защитные троакары TROTEC

Троакар TROTEC состоит из: TROTEC trocar consisting of:			Для тубусов троакара RIWO ART: For RIWO ART trocar sleeves:		Полный комплект троакара TROTEC complete
Тубус с коническим наконечником канюли / Sheath with conical cannula tip	Тубус с ланцетовидным обоюдоострым наконечником / Sheath with two-edged lancet tip	Рукоятка с подпружиненным защитным стержнем / Handle with spring-mounted protective rod	Рабочая длина Working length	диаметр	
8923.132		8923.135	100 мм	10 мм	8923.131
	8923.134	8923.135	100 мм	10 мм	8923.133

Trocar Sleeves 10 mm





Тубусы троакара 10 мм

3

Гибкий пластиковый тубус троакара		Троакар с тупым коническим наконечником		
<i>Flexible trocar sleeve, plastic</i>	Рабочая длина / <i>WL</i>	Внутренний просвет / <i>Capacity</i>	№ по каталогу / <i>Type</i>	<i>Trocar, blunt conical tip</i>
дистальный конец прямой	60 мм	10 мм	8906.011	8906.111
 <i>straight distal tip</i>				

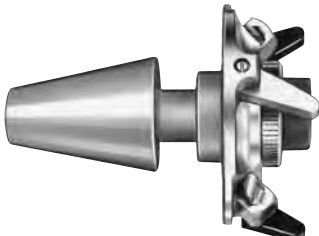
Sliding Cone
for 10 mm Trocar Sleeves
for "open laparoscopy / pelviscopy"

Скользящий конус
для тубусов троакара 10 мм
для «открытой лапароскопии / пельвископии»

 а также: also:	Скользящий конус по Беккеру подходит к стандартным тубусам троакара <i>Sliding cone by Becker to fit over standard trocar sleeves</i>			8934.901
	№ по каталогу / Types	Внутренний просвет / Capacity	Рабочая длина / WL	а также: Мандрен, тупоконечный also: Obturator, blunt
 Тубус троакара RIWO-ART (стандартной длины) RIWO-ART trocar sleeve (standard length)	8923.014	10 мм	100 мм	8934.15
 Тубус троакара RIWO-ART и скошенный дистальный конец (стандартной длины) RIWO-ART trocar sleeve and oblique distal tip (standard length)	8923.013	10 мм	100 мм	8934.15
 Тубус троакара RIWO-ART (удлиненная версия для пациентов с ожирением) RIWO-ART trocar sleeve (long version for adipose patients)	8923.016	10 мм	150 мм	8934.175

Spare sealing caps, pack of 1089.08
Spare plug896.0002



Запасные герметизирующие пробки, 10 штук89.08
Запасные запорные элементы крана896.0002

	Для раскрытия анатомических слоев: Ранорасширитель, S-образный, 2 штуки <i>To expose anatomical layers:</i> Tissue retractors, S-shaped, set of two	8928.90
---	--	----------------

Trocar Sleeves 12.5 mm
with insufflation tap

Тубусы троакара 12,5 мм
с краном для инфуляции

3

Тубусы троакара RIWO-ART с магнитно-шариковым клапаном		Внутренний просвет / Capacity		№ по каталогу / Types		Троакар с тупым коническим наконечником	Троакар с коническим наконечником	Троакар с пирамидальным наконечником
<i>RIWO-ART trocar sleeves with magnetic-ball-valve</i>						<i>Trocar, blunt conical tip</i>	<i>Trocar, conical tip</i>	<i>Trocar, pyramidal tip</i>
Металлический тубус, стандартный, дистальный конец прямой		Рабочая длина / WL 100 мм	12,5 мм	8924.014	8924.103	8924.113	8924.123	
Металлический тубус, стандартный, дистальный конец скошенный		Рабочая длина / WL 100 мм	12,5 мм	8924.013	8924.103	8924.113	8924.123	
Металлический тубус, со стопорной резьбой, дистальный конец прямой		Рабочая длина / WL 60 мм	12,5 мм	8924.022	8924.101	8924.111	8924.121	
		Рабочая длина / WL 150 мм	12,5 мм	8924.026	-	8924.115	8924.125	

VARIO-PORT reducing adapter, pack of 5
for reduction from

- Ø 12.5 mm to Ø 5.5 mm8923.802
- Ø 12.5 mm to Ø 10 mm8924.802

Spare plug, pack of 5896.0002



Переходник редуцирующий VARIO-PORT,

- 5 штук для уменьшения диаметра с 12,5 мм до 5,5 мм8923.802
- с 12,5 мм до 10 мм8924.802

Запасные запорные элементы крана,

5 штук896.0002

Троакар TROTEC состоит из: <i>TROTEC trocar consisting of:</i>			Для тубусов троакара RIWO ART: <i>For RIWO ART trocar sleeves:</i>		Полный комплект троакара TROTEC <i>TROTEC trocar complete</i>
Тубус с коническим наконечником канюли / <i>Sheath with conical cannula tip</i>	Тубус с ланцетовидным обоюдоострым наконечником / <i>Sheath with two-edged lancet tip</i>	Рукоятка с подпружиненным защитным стержнем / <i>Handle with spring-mounted protective rod</i>	Рабочая длина <i>Working length</i>	диаметр	
					
8924.132		8923.135	100 мм	12,5 мм	8924.131
	8924.134	8923.135	100 мм	12,5 мм	8924.133

High-Flow Trocar Sleeves

with high flow hose connection
10 / 12.5 mm

Тубусы троакара для высоко-поточной инсуффляции

с соединением для шланга с большим внутренним просветом 10 / 12,5 мм

3

Тубусы троакара RIWO-ART с магнитно-шариковым клапаном,				Троакар с тупым коническим наконечником	Троакар с коническим наконечником	Троакар с пирамидальным наконечником
		Внутренний просвет / Capacity	№ по каталогу / Types			
RIWO-ART trocar sleeves with magnetic-ball-valve				Trocar, blunt conical tip	Trocar, conical tip	Trocar, pyramidal tip
Металлический тубус, стандартный, дистальный конец прямой	Рабочая длина / WL 100 мм	10 мм	8923.042	8923.103	8923.113	8923.123
	Рабочая длина / WL 100 мм	12,5 мм	8924.042	8924.103	8924.113	8924.123
<i>Metal sleeve, standard, straight distal tip</i>						

VARIO-PORT reducing adapter, pack of 5

for reduction from

Ø 10 mm to Ø 5.5 mm and

Ø 12.5 mm to Ø 5.5 mm8923.802

Ø 12.5 mm to Ø 10 mm8924.802



Переходник редуцирующий VARIO-PORT, 5 штук

для уменьшения диаметра

с 10 мм до 5,5 мм и

с 12,5 мм до 5,5 мм8923.802

с 12,5 мм до 10 мм8924.802

Spare ball, 1 piece, capacity 12.5 mm8923.901

Spare o-rings, pack of 10, capacity 12.5 mm8923.951

Spare sealing caps, pack of 10,

capacity 10 mm, red89.08

capacity 12.5 mm, blue89.09

Запасной шарик, 1 шт, внутренний просвет 12,5 мм8923.901

Запасные уплотнительные кольца, 10 шт.,

внутренний просвет 12,5 мм8923.951



Запасные герметизирующие пробки, 10 штук,

внутренний просвет 10 мм, красные89.08

внутренний просвет 12,5 мм, синие89.09

Trocar Sleeve 12.5 mm

Тубус троакара 12,5 мм

<p>Гибкий пластиковый тубус троакара</p> 			<p>Троакар с тупым коническим наконечником</p> 	
<p><i>Flexible trocar sleeve, plastic</i></p>	<p>Рабочая длина / <i>WL</i></p>	<p>Внутренний просвет / <i>Capacity</i></p>	<p>№ по каталогу / <i>Type</i></p>	<p><i>Trocar,</i> <i>blunt conical tip</i></p>
<p>дистальный конец прямой</p>  <p><i>straight distal tip</i></p>	<p>60 мм</p>	<p>12,5 мм</p>	<p>8906.031</p>	<p>8906.131</p>

*Dilatation
and Extraction Instruments*

2 to 3.5 / 5.5 to 10 / 10 to 12.5 mm

Инструменты для
дилатации и экстракции

2 до 3,5 / 5,5 до 10 / 10 до 12,5 мм

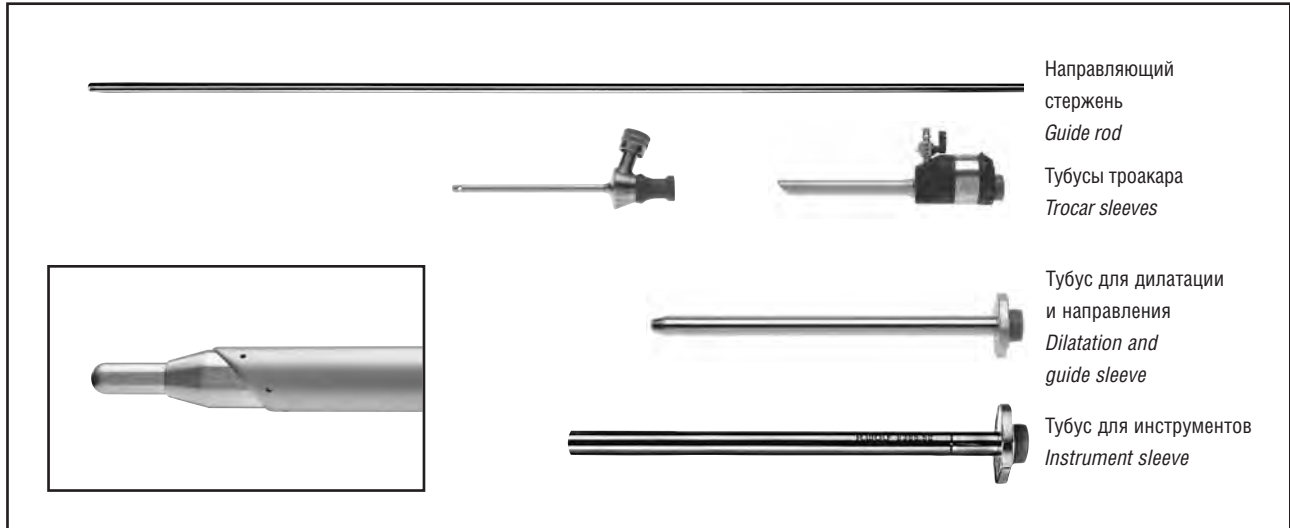

Направляющий
стержень
Guide rod

Тубусы троакара
Trocar sleeves

Тубус для дилатации
и направления
*Dilatation and
guide sleeve*

Тубус для инструментов
Instrument sleeve

3

Для расширения разреза <i>To extend an incision</i>	Направляющий стержень <i>Guide rod</i>	Тубус троакара <i>Trocar sleeve</i>	Тубус для дилатации и направления <i>Dilatation and guide sleeve</i>	Тубус для инструментов и экстрактор <i>Instrument sleeve and extractor</i>
2 мм до / to 3,5 мм	8309.921	8309.012	8309.931	-
5,5 мм до / to 10 мм	8923.921	8923.013	8923.931	8385.50*
10 мм до / to 12,5 мм	8943.901	8924.013	8924.931	8941.951*

* for sealed application of 5 mm instruments in the 10 mm trocar sleeve and for extraction of the appendix.

* для герметичного использования инструментов диаметром 5 мм в тубусе троакара диаметром 10 мм и для удаления аппендикса.

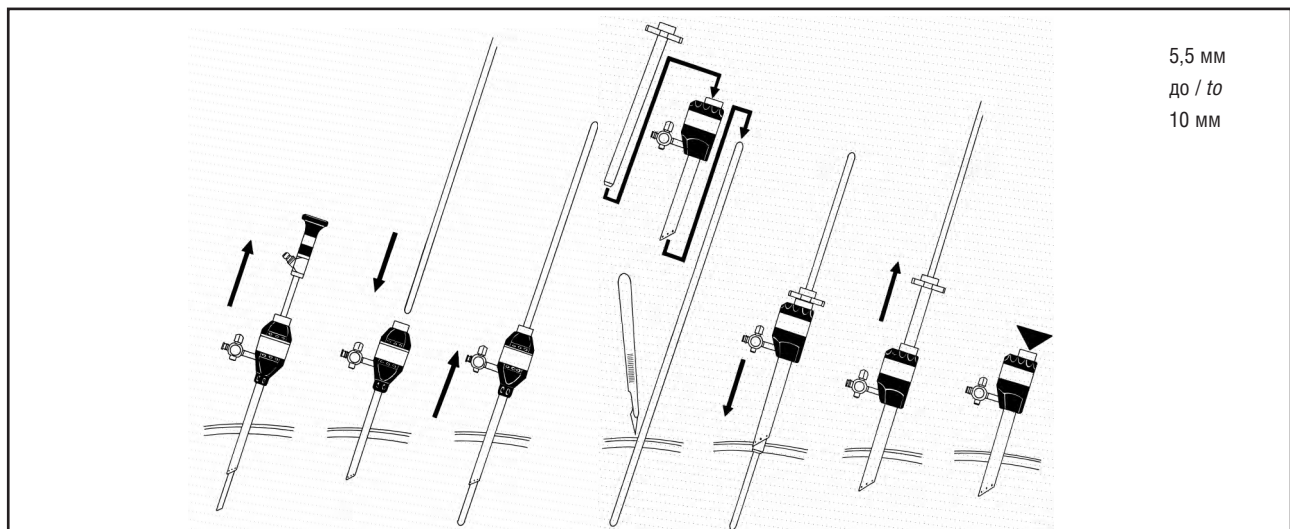

5,5 мм
до / to
10 мм

Dilatation and Extraction Instruments

10 to 15 / 10 to 20 mm

Инструменты для дилатации и экстракции

10 до 15 / 10 до 20 мм

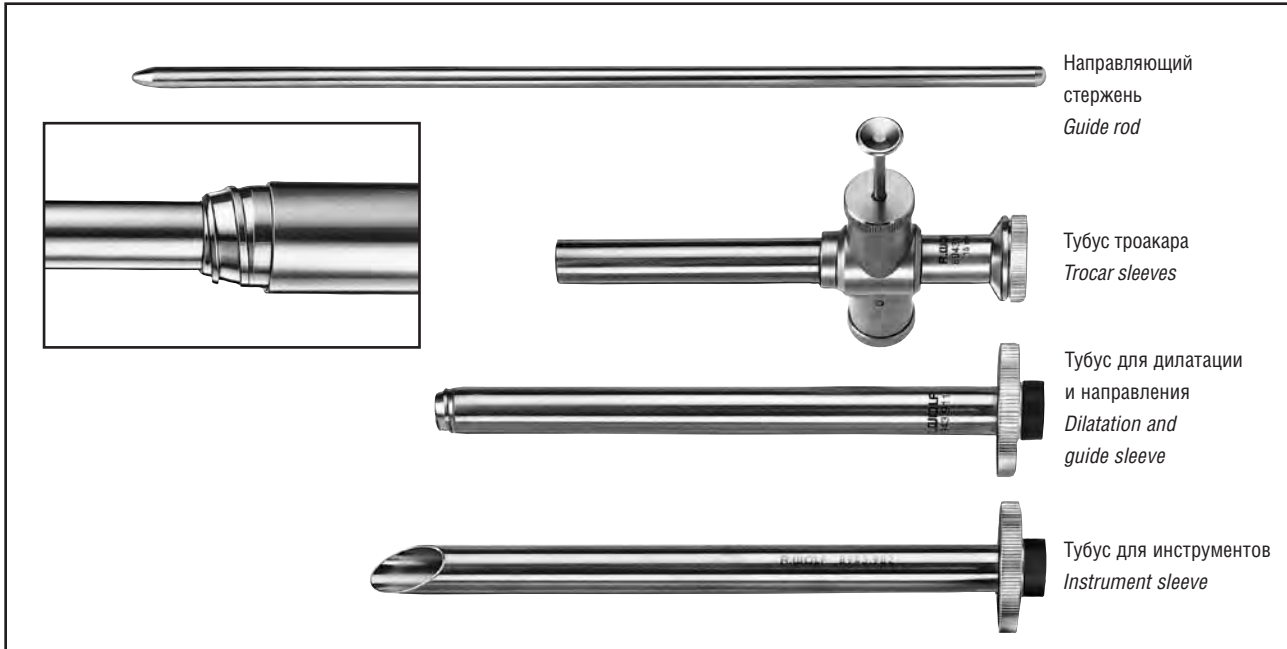

Для расширения разреза <i>To extend an incision</i>	Направляющий стержень <i>Guide rod</i>	Тубус троакара с плунжерным клапаном <i>Trocar sleeve with plunger valve</i>	Тубус для дилатации и направления <i>Dilatation and guide sleeve</i>	Тубус для инструментов и экстрактор <i>Instrument sleeve and extractor</i>
10 мм до / to 15 мм	8943.901	8943.011	8943.911	8943.982*
10 мм до / to 20 мм		8945.011	8945.911	8945.982*

The 15 or 20 mm trocar sleeve can be used as an access for retrieving larger portions of tissue (e.g. myomata, appendix etc.).

* for sealed application of 10 mm instruments and for extraction.

15- или 20-мм тубусы троакара могут использоваться для удаления значительных объемов ткани (например, миомы, аппендикса и т.п.)

* для герметичного использования инструментов диаметром 10 мм и для экстракции.

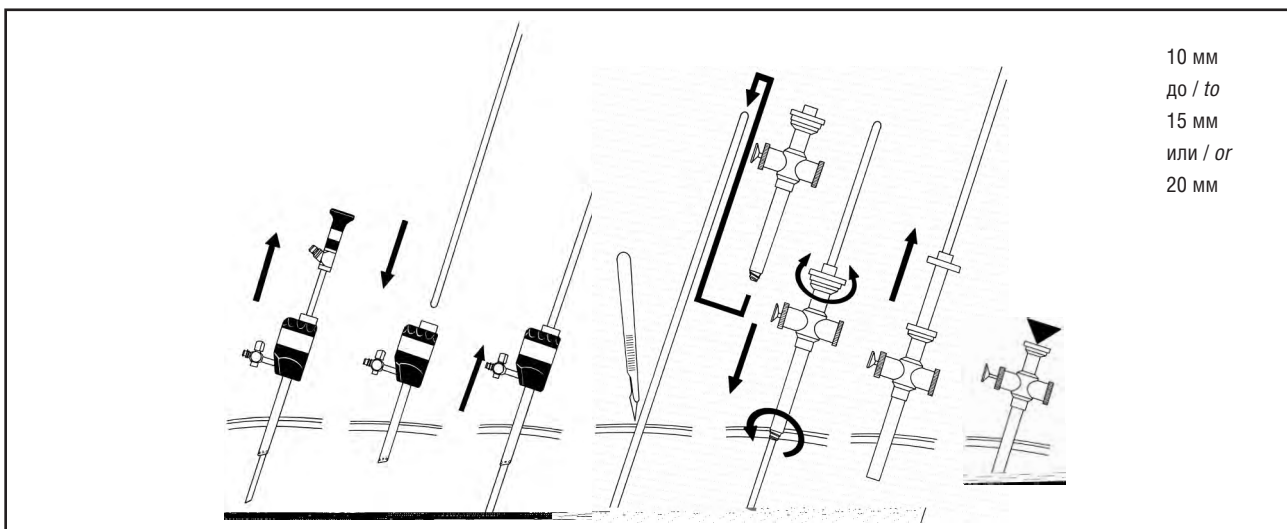

Guide Rod, 10 mm
telescopic

Направляющий стержень, 10 мм
телескопический

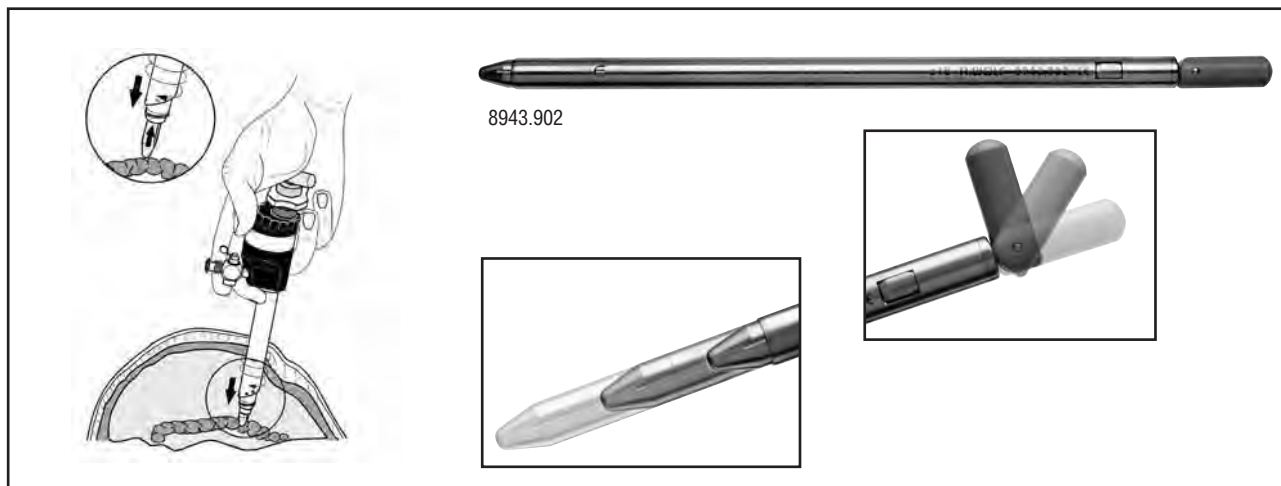

The initially rigid guide rod is unlocked as the dilatation sleeve is pushed over it and retracts like a telescope due to pressure on the distal inner part of the rod. This reduces pressure on deeper organs or tissue layers. The groove on the inner part is used to guide the scalpel and allows a controlled extended cut while at the same time preventing the blade from sliding away accidentally.

Первоначально жесткий направляющий стержень разблокируется после надевания на него тубуса для дилатации и телескопически складывается при давлении на его дистальный конец. Это уменьшает давление на расположенные в глубине тела органы или слои ткани. Бороздка на внутренней части стержня используется для придания направления скальпелю и позволяет контролировать расширение разреза, предотвращая соскальзывание лезвия.

		для расширения разреза / to extend an incision		
		10 до / to 12,5	10 до / to 15	10 до / to 20
	Направляющий стержень телескопический / Guide rod telescopic	8943.902		
	Тубус троакара / Trocar sleeve	8924.013	8943.011	8945.011
	Тубус для дилатации и направления / Dilatation and guide sleeve		8943.911	8945.911
	Тубус для инструментов и экстрактор / Instrument sleeve and extractor	8941.951	8943.982	8945.982

Endodilator

Эндорасширитель

3

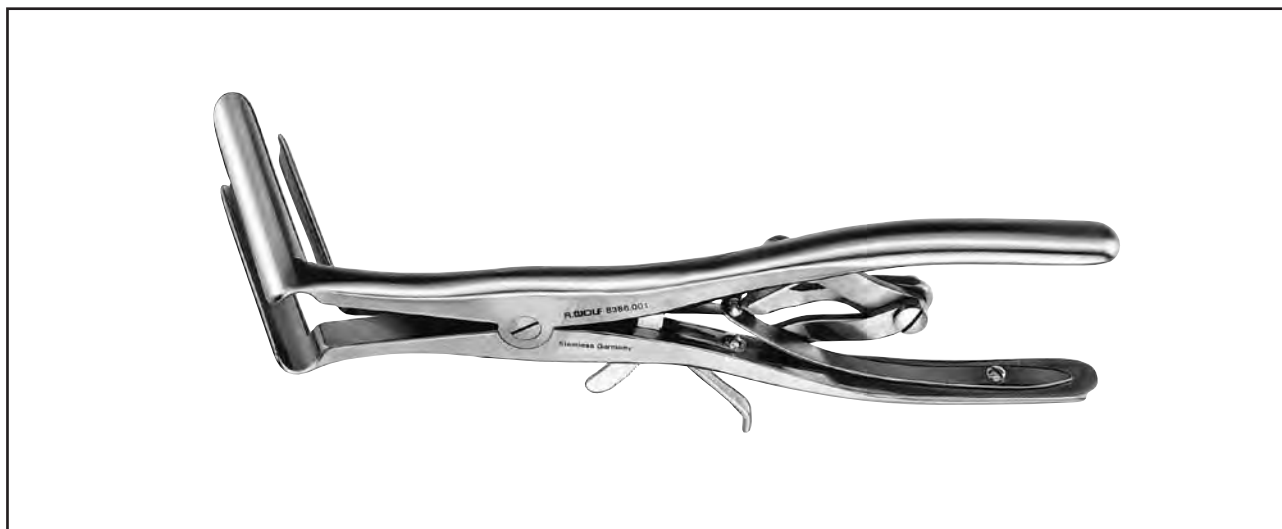

To extend the incision and for problem-free extraction of organs in laparoscopic surgery - e.g. removal of a particularly large gallbladder.

Для расширения разреза и легкого извлечения органов при лапароскопических вмешательствах, например необычно большого желчного пузыря.

- three branches for simple and uniform extension of the incision
- mechanism to lock branches in place

- три ветви для простого и равномерного расширения разреза
- механизм, блокирующий движение ветвей

Endodilator

Ø 14 mm,

3 branches, handle with locking mechanism,

55 mm working length8386.001

Эндорасширитель,

Диаметр 14 мм,

3 ветви, рукоятка с кремальерой,

рабочая длина 55 мм8386.001

Reducing Sleeves

for RIWO-ART trocar sleeves

Переходные тубусы

для тубусов троакара RIWO-ART

3

	Внешний диаметр <i>Outer-Ø</i>	Рабочая длина /WL	для инструмента размером <i>for instrument sizes</i>	№ по каталогу / <i>Types</i>
5,5 / 3,5 мм Изолированный переходный тубус* <i>Insulated reducing sleeve*</i>	5,5 мм	160 мм	3,5 мм	8383.78
10,0 / 3,5 мм Тубус для инструмента и экстрактор* <i>Instrument sleeve and extractor*</i>	10,0 мм	170 мм	5,5 мм	8385.50
12,5 / 3,5 мм Переходный тубус** <i>Reducing sleeve**</i>	12,5 мм	180 мм	10,0 мм	8941.901
12,5 / 3,5 мм Переходный тубус* <i>Reducing sleeve*</i>	12,5 мм	180 мм	5,5 мм	8941.951

* Spare sealing caps, pack of 1089.02

* Запасные герметизирующие пробки, 10 штук89.02

** Spare sealing caps, pack of 1089.08





** Запасные герметизирующие пробки, 10 штук89.08



	Переход с <i>Reduction from</i>	на / <i>to</i>	№ по каталогу / <i>Types</i>
Переходник с уменьшением диаметра VARIO-PORT, 5 штук <i>VARIO-PORT reducing adapter, pack of 5</i>	диаметр 7,0 мм диаметр 10,0 мм диаметр 12,5 мм	диаметр 5,5 мм	8923.802
	диаметр 12,5 мм	диаметр 10,0 мм	8924.802

Forceps / Punches 2 mm
monopolar

Щипцы / выкусыватели 2 мм
монополярные

<i>Handle without locking mechanism</i>		Рукоятка без кремальеры	
		Рабочая длина / WL 240 мм	№ по каталогу / Types
	Диссектор, прямой, с двумя подвижными браншами <i>Dissector, straight, both jaws opening</i>	●	8756.101
	Атравматичный зажим, окончатый, с двумя подвижными браншами <i>Atraumatic grasping forceps, fenestrated, both jaws opening</i>	●	8756.111
	Универсальный зажим, с двумя подвижными браншами <i>Universal grasping forceps, both jaws opening</i>	●	8756.121
	Биопсийные щипцы остроконечные, с одной подвижной браншей <i>Biopsy punch with sharp tip, one jaw opening</i>	●	8756.012
		специально для биопсии печени / <i>specifically for liver biopsy</i>	

4

HF connecting cable see page E 185





Для получения информации о ВЧ соединительном кабеле см. стр. E 185

Grasping Forceps /
Dissectors 3.5 mm

Зажимы /
Диссекторы 3,5 мм

“RIWO-GRIP” modular system

модульная система «RIWO-GRIP»

<p>Рабочая часть с изолированным тубусом и промывным соединением <i>Inner section with insulated sheath tube and irrigation tap</i></p> 	Типы рукоятки / <i>Handle type</i>		<p>Инструмент полностью • Рабочая часть • Тубус • Рукоятка</p> <p>Complete instrument • Jaw insert • Sheath tube • Handle</p> <p>№ по каталогу / <i>Types</i></p>			
	<p>ВЧ моно</p> <p>с кремальерой, поворотная <i>with locking mechanism, rotatable</i></p>	<p>HF моно</p> <p>с кремальерой <i>with locking mechanism, rotatable</i></p>				
	<p>Рабочая длина / <i>WL</i> 240 мм</p>	<p>Рабочая длина / <i>WL</i> 310 мм</p>				
	№ по каталогу / <i>Types</i>					
<p>Зажим для диссекции и препаровки изогнутый влево, с двумя подвижными браншами, <i>Grasping / dissecting forceps, curved left, both jaws opening "Maryland dissector"</i></p> 	8390.205	●	●	8393.0004	8393.0005	8390.2054
	8391.205		●			
<p>Атравматичный зажим, с двумя подвижными браншами <i>Atraumatic grasping forceps, both jaws opening</i></p> 	8390.204	●		●		8390.2044
	8391.204		●	●		
<p>Универсальный зажим с двумя подвижными браншами <i>Universal grasping forceps, both jaws opening</i></p> 	8390.254	●		●		8390.2544
					●	8390.2545
	8391.254		●	●		
<p>Зажим с двумя подвижными браншами, по Бэбкоку <i>Grasping forceps, both jaws opening, model "Babcock"</i></p> 	8390.255	●		●		8390.2554
					●	8390.2555
	8391.255		●	●		

HF connecting cable see page BDE 185





Для получения информации о ВЧ соединительном кабеле см. стр. BDE 185

Biopsy Forceps 3.5 mm

Биопсийные щипцы 3,5 мм

“RIWO-GRIP” modular system

модульная система «RIWO-GRIP»

Рабочая часть с изолированным тубусом и промывным соединением <i>Inner section with insulated sheath tube and irrigation tap</i>			Типы рукоятки / <i>Handle type</i>		Инструмент ПОЛНОСТЬЮ • Рабочая часть • Тубус • Рукоятка Complete instrument • Jaw insert • Sheath tube • Handle
№ по каталогу/ <i>Types</i>	Рабочая длина / <i>WL</i> 240 мм	Рабочая длина / <i>WL</i> 310 мм	без кремальеры, поворотная <i>without locking mechanism, rotatable</i>	с кремальерой, поворотная <i>with locking mechanism, rotatable</i>	
				8393.0003	8393.0004
 Зажим Бэбкока диаметр 3,5 мм <i>Grasping forceps “Babcock” Ø 3.5 mm</i>	8390.256	●	●	●	8390.2564
 Диссектор диаметр 3,5 мм <i>Dissector Ø 3.5 mm</i>	8390.283	●	●	●	8390.2834
 Биопсийный зажим, с ложкообразными браншами <i>Biopsy forceps, spoon shaped</i>	8391.406	●	●	●	8391.4063
 Биопсийный зажим, режущий <i>Biopsy forceps, cutting action</i>	8391.405	●	●	●	8391.4053

HF connecting cable see page BDE 185





Для получения информации о ВЧ соединительном кабеле
см. стр. BDE 185

Grasping Forceps /
Dissectors 5 mm

Зажимы /
Диссекторы 5 мм

modular system *modu*
line

модульная система *modu*
line

Рабочая часть / Jaw insert 	Тубус, изолированный Sheath tube, insulated	Рабочая длина / WL			Типы рукоятки / Handle type			Инструмент ПЛНОСТЬЮ • Рабочая часть • Тубус • Рукоятка Complete instrument • Jaw insert • Sheath tube • Handle № по каталогу / Types
		240 мм	310 мм	430 мм	с кремальерой, поворотная with locking mechanism, rotatable	без кремальеры, поворотная without locking mechanism, rotatable	с кремальерой, поворотная with locking mechanism, rotatable	
		8392.913	8393.913	8394.913	8393.0002	8393.0003	8393.0004	
		8392.181	●				●	8392.1814
Атравматичекий зажим, перфорированный с горизонтальными насечками, с двумя подвижными браншами <i>Atraumatic grasping forceps, perforated with horizontal serrations, double jaw action</i>		8393.181		●			●	8393.1814
		8394.181			●		●	8394.1814
		8392.186	●		●			8392.1862
Зажим Бэбкока, рабочая поверхность с мелкими горизонтальными насечками с двумя подвижными браншами <i>Grasping forceps "Babcock", grasping surface with fine horizontal serration, double jaw action</i>		8393.186		●	●			8393.1862
		8394.186			●			8394.1862
		8393.195		●		●		8393.1953
Атравматичекий зажим, гладкий, с двумя подвижными браншами <i>Atraumatic grasping forceps, smooth, double jaw action</i>		8394.195		●		●		8394.1953
		8393.288		●			●	8393.2884
Зажим для диссекции и препаровки, с мелкими пирамидальными зубцами, заостренный, 14 мм, с двумя подвижными браншами, 5 мм, монополярный <i>Grasping and dissecting forceps, fine pyramidal-shaped teeth, tapered, 14 mm, double jaw action, 5 mm, monopolar</i>								

HF connecting cable see page BDE 185







Для получения информации о ВЧ соединительном кабеле см. стр. BDE 185

Grasping Forceps 5 mm

Зажим 5 мм

modular system **modu**
line

модульная система **modu**
line

Рабочая часть / Jaw insert 	Тубус, изолированный Sheath tube, insulated 		Типы рукоятки / Handle type 		Инструмент ПОЛНОСТЬЮ • Рабочая часть • Тубус • Рукоятка Complete instrument • Jaw insert • Sheath tube • Handle
	№ по каталогу / Types	Рабочая длина / WL 310 мм	Рабочая длина / WL 430 мм	с кремальерой, поворотная <i>with locking mechanism, rotatable</i>	
 Зажим зубчатый, с двумя подвижными браншами <i>Grasping forceps with teeth, double jaw action</i>	8393.485	●		●	8393.4854
 Зажим с одним зубцом, с мелкими горизонтальными насечками, с двумя подвижными скошенными браншами <i>Grasping forceps with one tooth, fine horizontal serrations, tapered, double jaw action</i>	8393.486	●		●	8393.4864
 Зажим с двумя зубцами, с мелкими горизонтальными насечками, с одной подвижной браншей <i>Grasping forceps with two teeth, fine horizontal serrations, single jaw action</i>	8393.487	●		●	8393.4874
	8394.487		●	●	8394.4874
 Атравматичный зажим для тонких структур, с двумя подвижными браншами <i>Atraumatic grasping forceps for fine structures, double jaw action</i>	8393.196	●		●	8393.1964
	8394.196		●	●	8394.1964

HF connecting cable see page BDE 185







Для получения информации о ВЧ соединительном кабеле
см. стр. BDE 185

Grasping Forceps /
Dissectors 5 mm

Зажимы /
Диссекторы 5 мм

modular system **modu**
line

модульная система **modu**
line

Рабочая часть / Jaw insert 	Тубус, изолированный Sheath tube, insulated			Типы рукоятки / Handle type  ВЧ МОНО  ВЧ МОНО		Инструмент ПОЛНОСТЬЮ • Рабочая часть • Тубус • Рукоятка Complete instrument • Jaw insert • Sheath tube • Handle	
	№ по каталогу / Types	Рабочая длина / WL 240 мм	Рабочая длина / WL 310 мм	Рабочая длина / WL 430 мм	без кремальеры, поворотная <i>without locking mechanism, rotatable</i>		с кремальерой, поворотная <i>with locking mechanism, rotatable</i>
		8392.913	8393.913	8394.913	8393.0003	8393.0004	№ по каталогу / Types
	8392.281	●				●	8392.2814
Зажим для диссекции и препаровки диссектор «Мэриленд», изогнутый с мелкими горизонтальными насечками, с двумя подвижными браншами Grasping and dissecting forceps, "Maryland dissector", curved with fine horizontal serration, double jaw action	8393.281		●			●	8393.2814
	8394.281			●		●	8394.2814
	8393.289		●			●	8393.2894
Зажим для диссекции и препаровки, с мелкими пирамидальными зубцами, заостренный, 18 мм, с двумя подвижными скошенными браншами Grasping and dissecting forceps, fine pyramidal-shaped teeth, tapered, 18 mm, double jaw action							
	8393.287		●		●		8393.2873
Коагуляционный зажим, с дистальными горизонтальными насечками, с полыми браншами, обе бранши - подвижные Grasping and coagulation forceps, distal horizontal serrations with jaw hollow, double jaw action							
	8393.183		●		●		8393.1833
Зажим для диссекции и препаровки, с мелкими горизонтальными насечками, с двумя подвижными браншами Grasping and dissecting forceps, fine horizontal serrations, double jaw action							

HF connecting cable see page BDE 185





Для получения информации о ВЧ соединительном кабеле
см. стр. BDE 185

Grasping Forceps /
Dissectors 5 mm

Зажимы /
Диссекторы 5 мм

modular system *modu*
line

модульная система *modu*
line



Рабочая часть / <i>Jaw insert</i>	Тубус, изолированный <i>Sheath tube, insulated</i>	Типы рукоятки / <i>Handle type</i>		Инструмент ПОЛНОСТЬЮ • Рабочая часть • Тубус • Рукоятка Complete instrument • <i>Jaw insert</i> • <i>Sheath tube</i> • <i>Handle</i>	
		с кремальерой, поворотная <i>with locking mechanism, rotatable</i>	с кремальерой, поворотная <i>with locking mechanism, rotatable</i>		
	Рабочая длина / <i>WL</i> 310 мм	Рабочая длина / <i>WL</i> 430 мм	8393.0002	8393.0004	№ по каталогу / <i>Types</i>
 Универсальный зажим, с пирамидальными зубцами и горизонтальными насечками, 15 мм с двумя подвижными браншами <i>Universal grasping forceps, pyramidal- shaped teeth and horizontal serrations, 15 mm, double jaw action</i>	●			●	8393.481
 Универсальный зажим, с пирамидальными зубцами и горизонтальными насечками, 25 мм, с двумя подвижными браншами <i>Universal grasping forceps, pyramidal-shaped teeth and horizontal serrations, 25 mm, double jaw action</i>	●		●		8393.482
		●	●		8394.482
 Тарельчатый зажим, окончатый с горизонтальными насечками, с двумя подвижными браншами <i>Plate-shaped grasping forceps, perforated with horizontal serrations, double jaw action</i>	●			●	8393.182
 Зажим для диссекции и препаровки, окончатый с мелкими горизон- тальными насечками, 20 мм длиной, с одной подвижной браншей <i>Grasping and dissecting forceps, perforated, fine horizontal serrations, 20 mm long, single jaw action</i>	●			●	8393.184
		●		●	8394.184
 Зажим для диссекции и препаровки, окончатый с мелкими горизон- тальными насечками, 20 мм длиной, с одной подвижной браншей <i>Grasping and dissecting forceps, perforated, fine horizontal serrations, 15 mm long, single jaw action</i>	●			●	8393.185

Grasping Forceps /
Dissectors 5 mm

Зажимы /
Диссекторы 5 мм

modular system **modu**
line

модульная система **modu**
line









<p>Рабочая часть / <i>Jaw insert</i></p> 	<p>Тубус, изолированный <i>Sheath tube, insulated</i></p>	<p>Типы рукоятки / <i>Handle type</i></p>  <p>ВЧ МОНО</p>	<p>Инструмент полностью</p> <ul style="list-style-type: none"> • Рабочая часть • Тубус • Рукоятка <p>Complete instrument</p> <ul style="list-style-type: none"> • <i>Jaw insert</i> • <i>Sheath tube</i> • <i>Handle</i> <p>№ по каталогу / <i>Types</i></p>
 <p>Зажим для диссекции и препаровки, «Микстер», изогнутый, с тонкими пирамидальными зубцами, с двумя подвижными браншами <i>Grasping and dissecting forceps, "Mixer", angled, fine pyramidal-shaped teeth, double jaw action</i></p>	<p>№ по каталогу / <i>Types</i></p> <p>8393.283</p>	<p>Рабочая длина / <i>WL</i> 310 мм</p> <p>8393.913</p>	<p>с кремальерой, поворотная <i>with locking mechanism, rotatable</i></p> <p>8393.0004</p> <p>8393.2834</p>

Grasping Forceps 5 mm,

Зажим 5 мм

modular system **modu**
line

модульная система **modu**
line









Рабочая часть / Jaw insert 	Тубус, изолированный Sheath tube, insulated 		Типы рукоятки / Handle type 			Инструмент ПОЛНОСТЬЮ • Рабочая часть • Тубус • Рукоятка Complete instrument • Jaw insert • Sheath tube • Handle	
	№ по каталогу / Types	Рабочая длина / WL 310 мм	Рабочая длина / WL 430 мм	с кремальерой, поворотная <i>with locking mechanism, rotatable</i>	с кремальерой, поворотная <i>with locking mechanism, rotatable</i>		с кремальерой, не вращающаяся <i>with locking mechanism, not rotatable</i>
 Зажим, «Вабкок», с большой дистальной захватывающей поверхностью, с мелкими горизонтальными насечками, с двумя подвижными браншами Grasping forceps, "Babcock", large distal grasping surface with fine horizontal serration, double jaw action	8393.187	●		●			8393.1872
	8394.187		●	●			8394.1872
 Атравматичный зажим, с полыми браншами и волнообразными зубчатыми краями, 20 мм, с одной подвижной браншей Atraumatic grasping forceps, jaw hollow with wavy teeth border, 20 mm, single jaw action	8393.292	●		●			8393.2922
	8394.292		●	●			8394.2922
 Атравматичный зажим, с полыми браншами и волнообразными зубчатыми краями, 20 мм, с двумя подвижными браншами Atraumatic grasping forceps, jaw hollow with wavy teeth border, 20 mm, double jaw action	8393.293	●		●			8393.2932
	8394.293		●	●			8394.2932
 Экстракционный зажим, «Щучья пасть», с двумя подвижными браншами Grasping and extraction forceps, "pike mouth", double jaw action	8393.483	●			●		8393.4834
 Когтевидный зажим, с двумя подвижными браншами Claw grasping forceps, double jaw action	8393.494	●				●	8393.491

Grasping Forceps /
Dissectors 5 mm

Зажимы /
Диссекторы 5 мм

modular system **modu**
line

модульная система **modu**
line



Рабочая часть / Jaw insert 	Тубус, изолированный Sheath tube, insulated 		Типы рукоятки / Handle type 		Инструмент ПОЛНОСТЬЮ • Рабочая часть • Тубус • Рукоятка Complete instrument • Jaw insert • Sheath tube • Handle	
	№ по каталогу/ Types	Рабочая длина / WL 310 мм	Рабочая длина / WL 430 мм	с кремальерой, поворотная with locking mechanism, rotatable		без кремальеры, поворотная without locking mechanism, rotatable
		8393.913	8394.913	8393.0002	8393.0003	№ по каталогу / Types
 Зажим для диссекции и препаровки «Дельфин» , с мелкими горизонтальными насечками, с полыми браншами, конусовидный, 15 мм в длину, с двумя подвижными браншами Grasping and dissecting forceps "Dolphin" , fine horizontal serration with jaw hollow, tapered, 15 mm long, double jaw action	8393.285	●			●	8393.2853
 Зажим «ALLIS» , мелкие дистальные горизонтальные насечки, конусовидный, 30 мм, с двумя подвижными браншами Grasping forceps "ALLIS" , fine distal horizontal serrations, tapered, 30 mm, double jaw action	8393.484	●		●		8393.4842
	8394.484		●	●		8394.4842
 Экстракционный зажим , зажим для фиксации миомы, 2х3-зубца, 30 мм, с одной подвижной браншей Grasping and extraction forceps, Myom fixation forceps, 2x3 claws, 30 mm, single jaw action	8393.488	●		●		8393.4882
 Двухзубцовый зажим , с волнистой зажимной поверхностью, с одной подвижной браншей Grasping forceps with two teeth, wavy grasping surface, single jaw action	8393.489	●		●		8393.4892
	8394.489		●	●		8394.4892
 Двухзубцовый зажим , с волнистой зажимной поверхностью, с двумя подвижными браншами Grasping forceps with two teeth, wavy grasping surface, double jaw action	8393.490	●		●		8393.4902
	8394.490		●	●		8394.4902

Dissecting Forceps 5 mm,

Диссекционный зажим 5 мм,

modular system **modu**
line

модульная система **modu**
line

Рабочая часть / Jaw insert	Тубус, изолированный Sheath tube, insulated	Типы рукоятки / Handle type		Инструмент ПОЛНОСТЬЮ • Рабочая часть • Тубус • Рукоятка Complete instrument • Jaw insert • Sheath tube • Handle
	<p>Рабочая длина / WL 310 мм</p>	 <p>ВЧ МОНО</p> <p>с кремальерой, поворотная with locking mecha- nism, rotatable</p>		<p>№ по каталогу / Types</p> <p>8393.913</p> <p>8393.0004</p>
 <p>Диссекционный зажим «Петелин», изогнут на 30° влево, с горизон- тальными насечками, с одной подвижной branшей Dissecting forceps "Petelin", angled 30° left, with horizontal serration, single jaw action</p>	<p>№ по каталогу / Types</p> <p>8393.282</p>	<p>●</p>	<p>●</p> <p>8393.2824</p>	





4

Atraumatic Grasping Forceps with spring jaws 5 mm

Атравматичный зажим с пружинными браншами 5 мм

modular system *modu*
line

модульная система *modu*
line

<p>Рабочая часть / Jaw insert</p> 	5 мм		<p>Типы рукоятки / Handle type</p> <p>с кремальерой, поворотная with locking mechanism, rotatable</p> 	<p>Инструмент полностью</p> <ul style="list-style-type: none"> • Рабочая часть • Тубус • Рукоятка <p>Complete instrument</p> <ul style="list-style-type: none"> • Jaw insert • Sheath tube • Handle 	
№ по каталогу / Types	8393.913	8394.913		8393.0002	№ по каталогу / Types
 <p>Экстракционный зажим, треугольный, окончатый, с мелкими горизонтальными насечками, с двумя подвижными пружинными браншами Grasping and extraction forceps, triangular shaped, fenestrated, fine horizontal serrations, double jaw action, with spring jaws</p>	8393.188	●		●	8393.1882
 <p>Препаровальный зажим, с мелкими горизонтальными насечками, окончатый, с двумя подвижными пружинными браншами Grasping and preparation forceps, fine horizontal serrations, fenestrated, double jaw action, with spring jaws</p>	8393.189	●		●	8393.1892
	8394.189		●	●	8394.1892
 <p>Зажим для диссекции и препаровки, атравматичный зажим Дебейки, с продольными желобами и мелкими горизонтальными насечками, с двумя подвижными пружинными браншами Grasping and dissecting forceps, atraumatic clamp "Debakey", axial grooves with fine horizontal serrations, double jaw action, with spring jaws</p>	8393.291	●		●	8393.2912

Grasping Forceps 5 mm
monopolar



Зажимы 5 мм
монополярные

with spring handle and cleaning channel

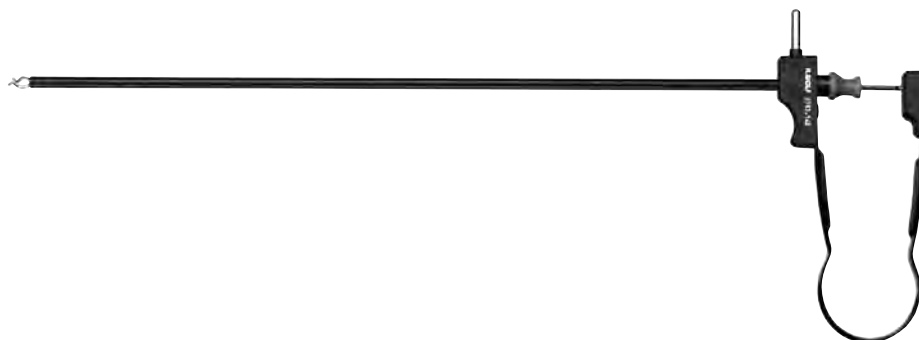
с пружинной рукояткой и промывным каналом



4

	Рабочая длина / WL 315 мм	№ по каталогу / Types
 Атраматичный зажим, плоский <i>Atraumatic grasping forceps, flat</i>	●	8383.141
 Атраматичный зажим <i>Atraumatic grasping forceps</i>	●	8383.142
 Атраматичный зажим <i>Atraumatic forceps</i>	330 мм	8383.14
	450 мм	8384.14

HF connecting cable see page BDE 185

Для получения информации о ВЧ соединительном кабеле
см. стр. BDE 185

Grasping Forceps 5 mm

Зажим 5 мм

with spring handle and cleaning channel

с пружинной рукояткой и промывным каналом

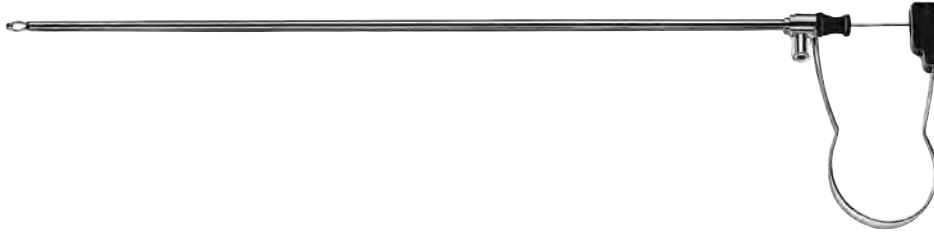



4

	Рабочая длина / WL 310 мм	Тип / Type
 <p>Зажим с желобками на поверхности Зажим with grooved plates</p>	●	8383.41

*Cholangiography Catheter
Grasping Forceps 5 mm*

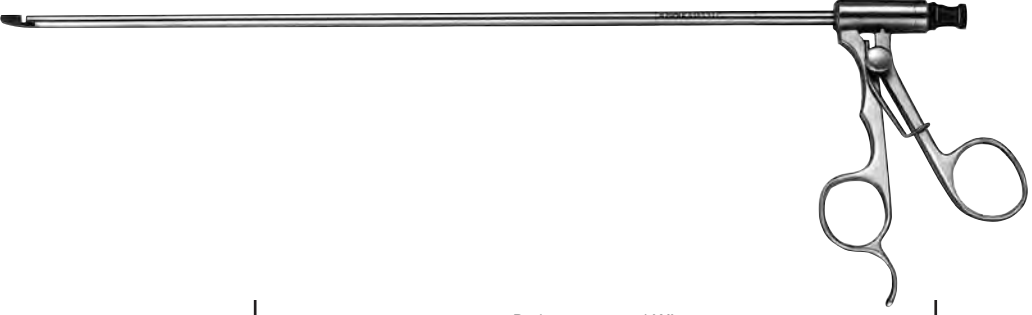
Зажим для
холангиографического
катетера 5 мм

		
	Рабочая длина / WL 295 мм	№ по каталогу / Type
 Зажим для холангиографического катетера <i>Cholangiography catheter grasping forceps</i>	●	8383.311

4

For introducing a cholangiography catheter to 7 Fr. into the cystic duct.

Для введения холангиографического катетера калибром до 7 Шр.
в проток пузыря.





*Biopsy Forceps /
Hook Punch 5 mm*

Биопсийные щипцы /
Крючковидный перфоратор 5 мм

Лапароскопия
Laparoscopy

modular system *modu*
line

модульная система *modu*
line

Рабочая часть / <i>Jaw insert</i>	Тубус, изолированный <i>Sheath tube, insulated</i>		Типы рукоятки / <i>Handle type</i>		Инструмент полностью • Рабочая часть • Тубус • Рукоятка Complete instrument • <i>Jaw insert</i> • <i>Sheath tube</i> • <i>Handle</i>
	№ по каталогу / <i>Types</i>	Рабочая длина / <i>WL</i> 310 мм	Рабочая длина / <i>WL</i> 430 мм	8393.0003	
 Биопсийный зажим заостренный, с двумя подвижными браншами <i>Biopsy forceps,</i> <i>spiked, double jaw action</i>	8393.091	●		●	8393.0913
	8394.091		●	●	8394.0913
 Биопсийный зажим, режущий, с одной подвижной браншей <i>Biopsy forceps,</i> <i>cutting, single jaw action</i>	8393.092	●		●	8393.0923
	8394.092		●	●	8394.0923
 Крючковидный выкусыватель по Франгенгейму, режущий, с одной подвижной браншей <i>Hook punch by Frangenheim,</i> <i>cutting, single jaw action</i>	8393.082	●		●	8393.0823
	8394.082		●	●	8394.0823
 Биопсийный зажим, заостренный ложкообразный, с одной подвижной браншей <i>Biopsy forceps,</i> <i>pointed spoon forceps,</i> <i>single jaw action</i>	8393.093	●		●	8393.0933
	8394.093		●	●	8394.0933

4

HF connecting cable see page BDE 185

Для получения информации о ВЧ соединительном кабеле
см. стр. BDE 185

ERAGON compact







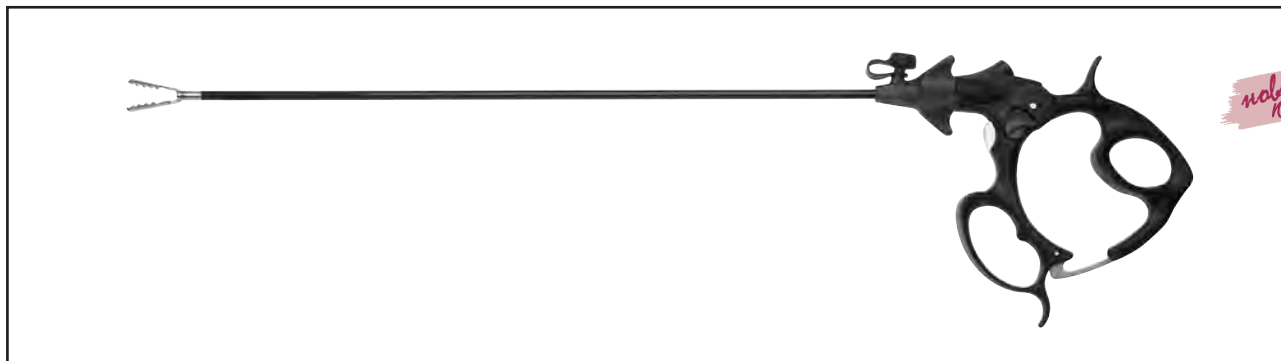

compact monopolar instruments, Ø5 mm,
single assembly, rotatable

ERAGON compact

неразборные монополярные инструменты,
диаметр 5 мм, поворотные



4

	Рабочая длина / WL 330 мм	Рабочая длина / WL 430 мм	с ВЧ-контактом with HF-connector	с кремальерой / with locking mechanism	№ по каталогу / Types
 Крючковидные ножницы <i>Hooked scissors</i>	•		•	-	83930066
 Крючковидный выкусыватель по Франгенгейму <i>Hook punch by Frangenheim</i>	•	•	•	-	83940066
 Ножницы Метценбаума <i>"Metzenbaum" scissors</i>	•		•	-	83930246
 Ножницы для разделения спаек <i>Adhesiolysis scissors</i>	•	•	•	-	83940246
 Ножницы для разделения спаек <i>Adhesiolysis scissors</i>	•		•	-	83930766
 Атравматичный зажим, окончатый <i>Atraumatic grasper, fenestrated</i>	•		•	•	83932046
 Диссектор «Мэриленд» <i>"Maryland" dissector</i>	•		•	-	83932056
		•	•	-	83942056
	•		•	•	83932057
		•	•	•	83942057
 Зажим, тупоконечный <i>Grasping forceps, blunt</i>	•		•	-	83932066
 Трубный зажим, атравматичный <i>Tubal forceps, atraumatic</i>	•		•	-	83932176

HF connecting cable see page BDE 185

Для получения информации о ВЧ соединительном кабеле см. стр. BDE 185

ERAGON compact

compact monopolar instruments, Ø 5 mm,
single assembly, rotatable









ERAGON compact

неразборные монополярные инструменты,
диаметр 5 мм, поворотные

новинка
new



4

	Рабочая длина / WL 330 мм	Рабочая длина / WL 430 мм	с ВЧ-контактом with HF-connector	с кремальерой / with locking mechanism	№ по каталогу / Types
 Зажим без чашки, атравматичный <i>Grasper without cup, atraumatic</i>	•		•	-	83932266
		•	•	-	83942266
 Зажим «пулевидный» <i>“Bullet Nose” grasper</i>	•		•	•	83932346
 Зажим для диссекции и препаровки <i>Grasping and dissecting forceps</i>	•		•	•	83932366
 Зажим для диссекции и препаровки <i>Grasping and dissecting forceps</i>	•		•	-	83932416
 Зажим, с волнообразными насечками <i>Grasper, with wave serration</i>	•		•	-	83932466
 Универсальный зажим <i>Universal grasping forceps</i>	•		•	•	83932546
		•	•	•	83942546
 Зажим для тонких структур <i>Grasping forceps for fine structures</i>	•		•	•	83932656
		•	•	•	83942656
 Зажим с волнообразными краями <i>Wave side grasper</i>	•		-	•	83932926
		•	-	•	83942926

HF connecting cable see page BDE 185

Для получения информации о ВЧ соединительном кабеле см. стр. BDE 185

ERAGON compact





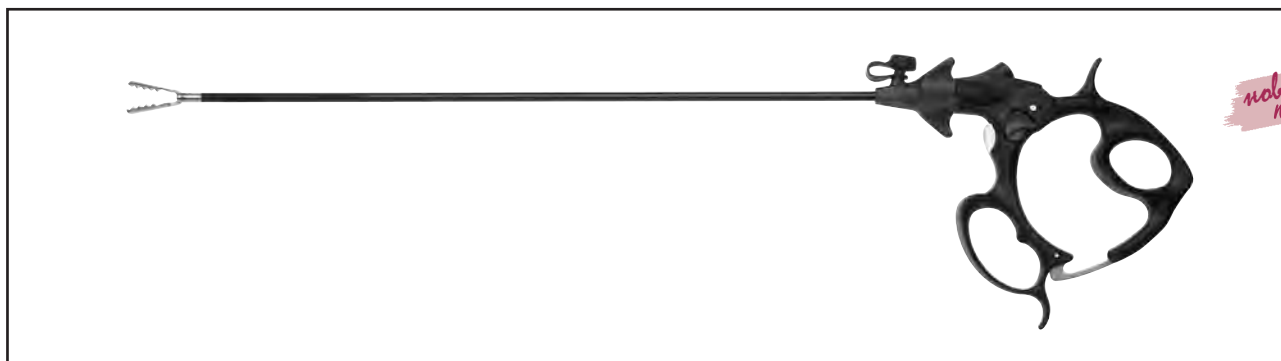

compact monopolar instruments, Ø 5 mm,
single assembly, rotatable

ERAGON compact

неразборные монополярные инструменты,
диаметр 5 мм, поворотные

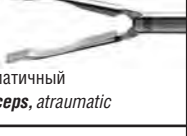

4

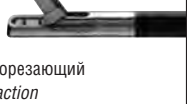
	Рабочая длина / WL 330 мм	Рабочая длина / WL 430 мм	с ВЧ-контактом with HF-connector	с кремальерой / with locking mechanism	№ по каталогу / Types
 Зажим с волнообразными краями <i>Wave side grasper</i>	•		-	•	83932936
		•	-	•	83942936
 Зажим Дебейки, бранши длиной 30 мм <i>"Debakey" grasper,</i> <i>30 mm jaw length</i>	•		-	•	83933226
		•	-	•	83943226
 Зажим Дебейки, изогнутый, бранши длиной 28 мм <i>"Debakey" grasper,</i> <i>curved, 28 mm jaw length</i>	•		-	•	83933236
 Зажим Дебейки, бранши длиной 40 мм <i>"Debakey" grasper,</i> <i>40 mm jaw length</i>	•		-	•	83933246
		•	-	•	83943246
 Зажим Бэбкока, <i>"Babcock" grasping forceps</i>	•		-	•	83933256
 Зажим Бэбкока, атравматичный <i>"Babcock" grasping forceps, atraumatic</i>	•		-	•	83933266
 Биопсийный зажим с шипом <i>Biopsy forceps, spiked</i>	•		•	-	83934046
		•	•	-	83944046
 Биопсийный зажим, прорезающий <i>Biopsy forceps, cutting action</i>	•		•	-	83934056
		•	•	-	83944056

HF connecting cable see page BDE 185

Для получения информации о ВЧ соединительном кабеле см. стр. BDE 185

ERAGON compact

compact monopolar instruments, Ø 5 mm,
single assembly, rotatable





ERAGON compact

неразборные монополярные инструменты,
диаметр 5 мм, поворотные

новинка
new

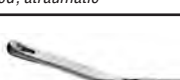

4

	Рабочая длина / WL 330 мм	Рабочая длина / WL 430 мм	с ВЧ-контактом with HF-connector	с кремальерой / with locking mechanism	№ по каталогу / Types
 Зажим «Микстер», изогнутый "Mixer" grasper, angled	•		•	•	83934146
 Зажим «Аллигатор» "Alligator" grasper	•		•	•	83934156
 Диссектор «Дельфиний нос» "Dolphin Nose" dissector	•		•	-	83934626
		•	•	-	83944626
 Ретрационный зажим, двузубчатый Retraction grasper with two teeth	•		-	•	83934896
		•	-	•	83944896
 Кишечный зажим, окончатый, атравматичный Bowel grasper, fenestrated, atraumatic	•		-	•	83934946
		•	-	•	83944946
 Манипулятор для желудочного бандажа Gastric band manipulator	340 мм		-	•	83936556
		•	-	•	83946556

HF connecting cable see page BDE 185







Для получения информации о ВЧ соединительном кабеле
см. стр. BDE 185

Grasping Forceps 10 mm

Зажимы 10 мм

“RIWO-GRIP” modular system

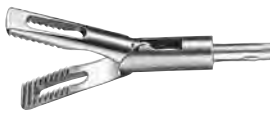
модульная система «RIWO-GRIP»









<p>Рабочая часть / <i>Jaw insert</i></p> 	<p>№ по каталогу / <i>Types</i></p>	<p>Тубус, неизолированный <i>Sheath tube, uninsulated</i></p> <p>Рабочая длина / <i>WL</i> 310 мм</p> <p>8395.901</p>	<p>Типы рукоятки / <i>Handle type</i></p>  <p>с кремальерой, поворотная <i>with locking mechanism, rotatable</i></p> <p>8393.0002</p>	<p>Инструмент полностью • Рабочая часть • Тубус • Рукоятка</p> <p>Complete instrument • <i>Jaw insert</i> • <i>sheath tube</i> • <i>Handle</i></p> <p>№ по каталогу / <i>Types</i></p>
 <p>Зажим, 2/3-зубый <i>Grasping forceps, 2/3 claws</i></p>	8395.204	●	●	8395.2042
 <p>Атравматичный зажим, Бэбкока с двумя подвижными браншами <i>Atraumatic grasping forceps, both jaws opening "Babcock"</i></p>	8395.214	●	●	8395.2142
 <p>Атравматичный кишечный зажим <i>Atraumatic intestine grasping forceps</i></p>	8395.215	●	●	8395.2152
 <p>Универсальный зажим, с двумя подвижными браншами <i>Universal grasping forceps, both jaws opening</i></p>	8395.224	●	●	8395.2242
 <p>Атравматичный тарельчатый зажим, с двумя подвижными браншами <i>Atraumatic plate-shaped grasping forceps, both jaws opening</i></p>	8395.234	●	●	8395.2342

Grasping Forceps 10 mm

Зажимы 10 мм

“RIWO-GRIP” modular system

модульная система «RIWO-GRIP»







<p>Рабочая часть / <i>Jaw insert</i></p> 	<p>Тубус, неизолированный <i>Sheath tube, uninsulated</i></p>  <p>Рабочая длина / <i>WL</i> 310 мм</p>	<p>Типы рукоятки / <i>Handle type</i></p>  <p>с кремальерой, поворотная <i>with locking mechanism, rotatable</i></p>		<p>Инструмент полностью • Рабочая часть • Тубус • Рукоятка</p> <p>Complete instrument • <i>Jaw insert</i> • <i>sheath tube</i> • <i>Handle</i></p>
	№ по каталогу / <i>Types</i>			№ по каталогу / <i>Types</i>
 <p>Зажим по Дебейки, с двумя подвижными браншами <i>Grasping forceps by Debaquey,</i> <i>both jaws opening</i></p>	8395.235	●	●	8395.2352
 <p>Зажим зубчатый, с двумя подвижными браншами <i>Grasping forceps with alligator jaws,</i> <i>both jaws opening</i></p>	8395.236	●	●	8395.2362
 <p>Зажим для диссекции и препаровки «Мэриленд» с двумя подвижными браншами <i>Grasping and dissecting forceps,</i> <i>“Maryland”, both jaws opening</i></p>	8395.225	●	●	8395.2252
 <p>Диссекционный зажим, изогнутый вправо, с двумя подвижными браншами <i>Dissecting forceps,</i> <i>right angled, both jaws opening</i></p>	8395.226	●	●	8395.2262
 <p>Ложкообразный зажим <i>Spoon-shaped grasping forceps</i></p>	8395.244	●	●	8395.2442

Grasping Forceps 10 mm,

Зажимы 10 мм

“RIWO-GRIP” modular system

модульная система «RIWO-GRIP»

Рабочая часть / Jaw insert 	Тубус, неизолированный Sheath tube, uninsulated	Типы рукоятки / Handle type		Инструмент ПОЛНОСТЬЮ • Рабочая часть • Тубус • Рукоятка Complete instrument • Jaw insert • Sheath tube • Handle
				
№ по каталогу / Types	Рабочая длина / WL 310 мм	с кремальерой, поворачиваемая with locking mechanism, rotatable	с кремальерой, не вращающаяся with locking mechanism, not rotatable	№ по каталогу / Types
 Зажим Бэбкока атравматичный, с большой дистальной захватывающей поверхностью, с мелкими горизонтальными насечками, с двумя подвижными браншами Atraumatic grasping forceps, “Babcock”, large distal grasping surface with fine horizontal serration, double jaw action	8395.187	●	●	8395.1872
 Экстракционный зажим (тупферный зажим), «щучья пасть», с двумя подвижными браншами Grasping and extraction forceps, (swab forceps), “pike mouth”, double jaw action	8395.483	●	●	8395.4832
 Когтевидный зажим, с двумя подвижными браншами Claw grasping forceps, double jaw action	8395.489	●	●	8395.486
 Манипуляционный зажим, с двумя подвижными браншами* Grasping and manipulation forceps, both jaws opening*	8395.504	●	●	8395.5042

* Only for use through the 15 mm trocar sleeves or
10 mm flexible trocar sleeves

* Только для использования в 15-мм тубусах троакара
или в 10-мм гибких тубусах троакара





*Atraumatic Grasping Forceps
with spring jaws 10 mm*

Атравматичный зажим
с пружинными браншами 10 мм

Лапароскопия
Laparoscopy

“RIWO-GRIP” modular system

модульная система «RIWO-GRIP»

<p>Рабочая часть / <i>Jaw insert</i></p> 	<p>10 мм Тубус / <i>Sheath tube</i> неизолированный / <i>uninsulated</i></p>	<p>Типы рукоятки / <i>Handle type</i> с кремальерой, поворотная <i>with locking mechanism, rotatable</i></p> 	<p>Инструмент полностью • Рабочая часть • Тубус • Рукоятка Complete instrument • <i>Jaw insert</i> • <i>Sheath tube</i> • <i>Handle</i></p>
<p>№ по каталогу / <i>Types</i></p>	<p>8395.901</p>	<p>8393.0002</p>	<p>№ по каталогу / <i>Types</i></p>
 <p>Экстракционный зажим, треугольный, окончатый, с мелкими горизонтальными насечками, с двумя подвижными пружинными браншами Grasping and extraction forceps, <i>triangular shaped, fenestrated, fine horizontal serrations, double jaw action, with spring jaws</i></p>	<p>8395.181</p>	<p>●</p>	<p>●</p>
 <p>Зажим для диссекции и препаровки, атравматичный зажим Дебейки, с продольными желобами и мелкими горизонтальными насечками, с двумя подвижными пружинными браншами Grasping and dissecting forceps, <i>atraumatic clamp "Debakey", axial grooves with fine horizontal serrations, double jaw action, with spring jaws</i></p>	<p>8395.291</p>	<p>●</p>	<p>●</p>

Grasping Forceps 10 mm



Зажимы 10 мм

4

Handle with spring-assisted closing action, extended finger spur and cleaning channel

Рукоятка со смыкающей пружиной, увеличенной опорой для пальца и промывным каналом



	Рабочая длина / WL 335 mm	№ по каталогу / Types
 Зажим 2/3 зубый <i>Grasping forceps, 2/3 claws</i>	●	8385.10
 Зажим, ложкообразный <i>Grasping forceps, spoon-shaped</i>	●	8385.12
 Экстракционный зажим <i>Экстракционный зажим</i>	●	8385.13

For retrieval of large portions of tissue through a 10 mm, 15 mm or 20 mm trocar sleeve (e.g. resected gallbladder, appendix, myomata etc.).

Для извлечения больших объемов ткани через 10-мм, 15-мм или 20-мм тубусы троакара (например, для извлечения желчного пузыря, аппендикса, миомы и т.п.).

Scissors 2 mm
monopolar

Ножницы 2 мм
монополярные

Handle without locking mechanism

Рукоятка без кремальеры

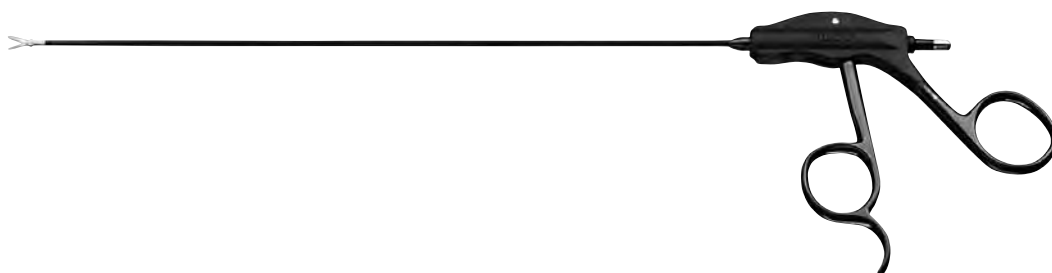

	Рабочая длина / WL 240 мм	Тип / Type
 Ножницы, прямые, с двумя подвижными браншами <i>Scissors, straight, both blades opening</i>	●	8756.001



5

Scissors 3.5 mm

Ножницы 3,5 мм

“RIWO-GRIP” modular system

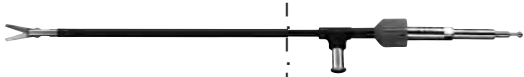
модульная система «RIWO-GRIP»

Рабочая часть с изолированным тубусом и ирригационным соединением <i>Inner section with insulated sheath tube and irrigation tap</i>		Рабочая длина / WL 240 мм		Рабочая длина / WL 310 мм		Типы рукоятки / <i>Handle type</i>	Инструмент полностью • Рабочая часть с тубусом • Рукоятка Complete instrument • Inner section with sheath tube • Handle
		№ по каталогу / <i>Types</i>				без кремальеры, поворотная <i>without locking mechanism, rotatable</i>	
		8393.0003				ВЧ МОНО	№ по каталогу / <i>Types</i>
		8390.006	●			●	8390.0063
Ножницы Метценбаума, изогнутые влево, с двумя подвижными браншами <i>Scissors, curved left, both blades, opening "Metzenbaum"</i>		8391.006		●		●	8391.0063
		8391.014		●		●	8391.0143
Крючковые ножницы, с одной подвижной браншей, <i>Hooked scissors, one blade opening</i>							

Рабочая часть с изолированным тубусом и промывным соединением <i>Inner section with insulated sheath tube and irrigation tap</i>		Рабочая длина / WL 240 мм		Типы рукоятки / <i>Handle type</i>	Инструмент полностью • Рабочая часть • Тубус • Рукоятка Complete instrument • Jaw insert • Sheath tube • Handle
		№ по каталогу / <i>Types</i>		без кремальеры, поворотная <i>without locking mechanism, rotatable</i>	
		8393.0003		ВЧ МОНО	№ по каталогу / <i>Types</i>
		8390.008	●	●	8390.0083
Ножницы Метценбаума диаметр 3,5 мм <i>Scissors "Metzenbaum" Ø 3.5 mm</i>					

HF connecting cable see page BDE 185







Для получения информации о ВЧ соединительном кабеле см. стр. BDE 185

Scissors 5 mm

Ножницы 5 мм

modular system **modu**
line

модульная система **modu**
line

Рабочая часть /Jaw insert 	Тубус, изолированный Sheath tube, insulated			Типы рукоятки / Handle type  ВЧ МОНО		Инструмент ПОЛНОСТЬЮ • Рабочая часть • Тубус • Рукоятка Complete instrument • Jaw insert • Sheath tube • Handle
	№ по каталогу / Types	Рабочая длина / WL 240 мм	Рабочая длина / WL 310 мм	Рабочая длина / WL 430 мм	без кремальеры, поворотная without locking mechanism, rotatable 8393.0003	
 Ножницы Метценбаума, изогнутые влево, с двумя подвижными браншами Scissors, "Metzenbaum", curved left, double jaw action	8392.041	●			●	8392.0413
	8393.041		●		●	8393.0413
	8394.041			●	●	8394.0413
 Ножницы, прямые, заостренные, с двумя подвижными браншами Scissors, straight, tapered, double jaw action	8392.045	●			●	8392.0453
	8393.045		●		●	8393.0453
	8394.045			●	●	8394.0453
 Крючковые ножницы, зубчатые, с одной подвижной браншей Hooked scissors, serrated, single jaw action	8393.081		●		●	8393.0813
	8394.081			●	●	8394.0813
 Миниатюрные ножницы Метценбаума, изогнутые влево, с двумя подвижными браншами, 5 мм, монополярные Micro-scissor, "Metzenbaum", left curved, double jaw action, 5 mm, monopolar	8393.044		●		●	8393.0443





5

HF connecting cable see page BDE 185

Для получения информации о ВЧ соединительном кабеле
см. стр. BDE 185

Scissors 5.5 mm
modular “Metzenbaum” scissors
with single use blades **modu**
blades

Ножницы 5,5 мм
модульные ножницы Метценбаума
с одноразовыми лезвиями **modu**
blades

<p>Рабочая часть /Jaw insert</p> 	<p>Управляющий стержень Control rod</p> 						<p>Типы рукоятки / Handle type</p>  <p>ВЧ МОНО</p>	<p>Инструмент полностью</p> <ul style="list-style-type: none"> • Рабочая часть • Тубус • Рукоятка <p>Complete instrument</p> <ul style="list-style-type: none"> • Jaw insert • Sheath tube • Handle 	
	<p>Тубус, изолированный Sheath tube, insulated</p> 								
	<p>Рабочая длина / WL 240 мм</p> <p>Управляющий стержень Control rod</p> <p>Тубус Sheath tube</p>		<p>Рабочая длина / WL 310 мм</p> <p>Управляющий стержень Control rod</p> <p>Тубус Sheath tube</p>		<p>Рабочая длина / WL 430 мм</p> <p>Управляющий стержень Control rod</p> <p>Тубус Sheath tube</p>		<p>без кремальеры, поворотная without locking mechanism, rotatable</p>	<p>№ по каталогу / Types</p>	
	8392.914	8392.915	8393.914	8393.915	8394.914	8394.915	8393.0003		
<p>Лезвия для ножниц Метценбаума одноразовые, 10 штук, стерильные, индивидуально упакованные Scissors insert “Metzenbaum”, single use article, pack of 10, sterile, individual packaging</p> 	№ по каталогу / Types	8392.914	8392.915	8393.914	8393.915	8394.914	8394.915	8393.0003	№ по каталогу / Types
	4393.040	●	●					●	8392.0403
	4393.040			●	●			●	8393.0403
4393.040					●	●	●	8394.0403	

5

THE BEST OF BOTH WORLDS

Our new modular “Metzenbaum” scissors are a practical combination of single use and reusable products and combine the advantages of both:

They offer the excellent cutting quality of disposable scissors but are considerably more economic as the single use blades account for only a small part of the instrument. The reusable components guarantee maximum stability and service life, the running costs are greatly reduced.

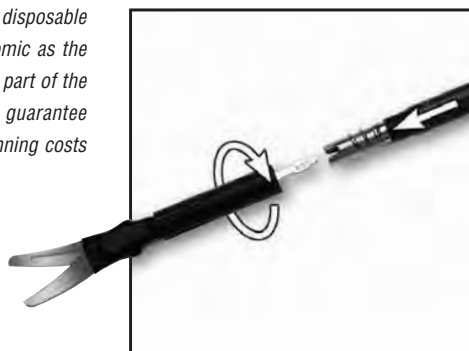

ЛУЧШЕЕ ИЗ ДВУХ МИРОВ

Наши новые модульные ножницы Метценбаума являются практической комбинацией одноразовых и многоразовых инструментов и объединяют преимущества обоих вариантов:

Обладая исключительными режущими свойствами одноразовых ножниц, одновременно являются более экономичными, поскольку одноразовые лезвия составляют только малую часть инструмента. Детали многоразового применения гарантируют максимальную прочность и длительность срока эксплуатации, снижая текущие издержки.

also:

Luer sealing cap,
made of rubber, pack of 1088.944

а также:



герметизирующая пробка Люэра,
резиновая, 10 штук 88.944

HF connecting cable see page BDE 185

Для получения информации о ВЧ соединительном кабеле см. стр. BDE 185

Scissors 5 mm

Ножницы 5 мм

<p>Scissors handle with cleaning channel</p>	<p>Рукоятка ножниц с ирригационным отверстием</p> 	
 <p>Пилообразные ножницы, прямые <i>Sawtooth scissors, straight</i></p>	<p>Рабочая длина / WL 320 mm</p>	<p>Тип / Type</p> <p>8383.46</p>

Micro Scissors 5 mm

Миниатюрные ножницы 5 мм

Лапароскопия
Laparoscopy

Scissors handle with cleaning channel and extended finger spur

Рукоятка ножниц с ирригационным отверстием
и увеличенным упором для пальца

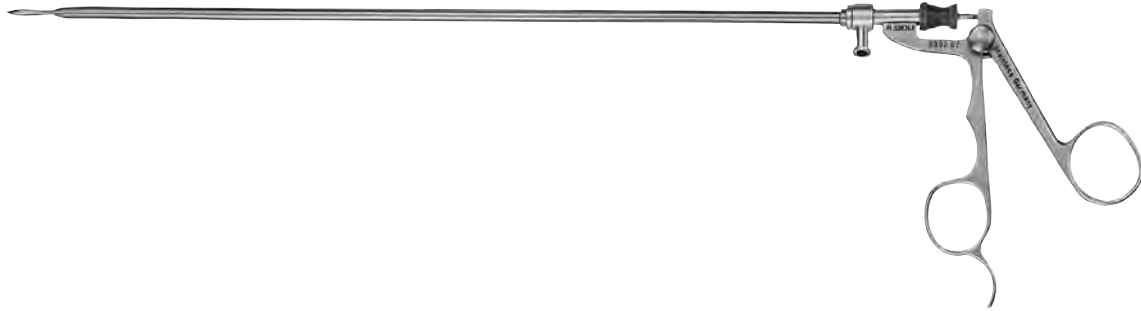

5





	Рабочая длина / WL 310 мм	Тип / Type
 Миниатюрные ножницы <i>Micro scissors</i>	●	8382.02

Scissors 10 mm

Ножницы 10 мм





“RIWO-GRIP” modular system

модульная система «RIWO-GRIP»

<p>Рабочая часть / <i>Jaw insert</i></p> 	<p>Тубус, неизолированный <i>Sheath tube, uninsulated</i></p>  <p>Рабочая длина / <i>WL</i> 310 мм</p>	<p>Типы рукоятки / <i>Handle type</i></p>  <p>без кремальеры, поворотная <i>without locking mechanism, rotatable</i></p>	<p>Инструмент полностью • Рабочая часть • Тубус • Рукоятка</p> <p>Complete instrument • <i>Jaw insert</i> • <i>Sheath tube</i> • <i>Handle</i></p>	
 <p>Ножницы, дистальный конец изогнут влево, с двумя подвижными браншами <i>Scissors, distal tip curved left, both blades opening</i></p>	<p>№ по каталогу / <i>Types</i></p> <p>8395.005</p>	<p>8395.901</p>	<p>8393.0001</p>	<p>№ по каталогу / <i>Types</i></p> <p>8395.0051</p>

Handle Type
for modular systems

Типы рукоятки
для модульных систем

Типы рукоятки / <i>Handle type</i>	поворотная <i>rotatable</i>	не поворотная <i>not rotatable</i>	с кремальерой <i>with locking</i>	без кремальеры <i>without locking</i>	с ВЧ <i>with HF</i>	без ВЧ <i>without HF</i>	№ по каталогу <i>Types</i>
	•			•		•	8393.0001
	•		•			•	8393.0002
	•			•	•		8393.0003
	•		•		•		8393.0004
		•	•			•	8393.0008
		•	•		•		8393.0009
аксиальная / <i>axial</i> 		•	•			•	8393.941
		•	•		•		8393.0005







5







Bipolar Forceps 3.5 mm

with spring handle
modular system

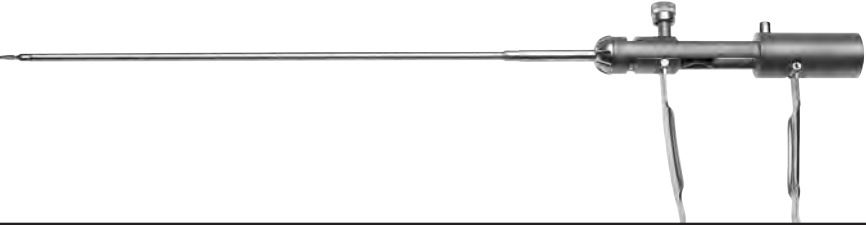
Биполярные зажимы 3,5 мм

с пружинной рукояткой
модульная система

					
Рабочая часть / <i>Jaw insert</i> 	Внешний тубус / <i>Outer tube</i>  Рабочая длина / <i>WL</i> 305 мм	Навинчивающаяся крышка с тубусом <i>Screw-on cap with sleeve</i> 	Пружинная рукоятка <i>Spring handle</i> 	Инструмент полностью <ul style="list-style-type: none"> • Рабочая часть • Внешний тубус • Навинчивающаяся крышка • Пружинная рукоятка Complete instrument <ul style="list-style-type: none"> • <i>Jaw insert</i> • <i>Outer tube</i> • <i>Screw-on cap</i> • <i>Spring handle</i> 	
№ по каталогу / <i>Types</i> 8391.715	8391.921	8393.978	8393.975	№ по каталогу / <i>Types</i>	
 Биполярный зажим для ЭСДП* <i>Bipolar forceps for ESDP*</i>	•	•	•	8391.742	

					
Рабочая часть / <i>Jaw insert</i> 	Внешний тубус / <i>Outer tube</i>  Рабочая длина / <i>WL</i> 240 мм	Навинчивающаяся крышка с тубусом <i>Screw-on cap with sleeve</i> 	Пружинная рукоятка <i>Spring handle</i> 	Инструмент полностью <ul style="list-style-type: none"> • Рабочая часть • Внешний тубус • Навинчивающаяся крышка • Пружинная рукоятка Complete instrument <ul style="list-style-type: none"> • <i>Jaw insert</i> • <i>Outer tube</i> • <i>Screw-on cap</i> • <i>Spring handle</i> 	
№ по каталогу / <i>Types</i> 8390.727	8390.921	8393.976	8393.975	№ по каталогу / <i>Types</i>	
 Биполярный зажим <i>Bipolar grasping forceps</i>	•	•	•	8390.743	

* *Endoscopic Subfascial Dissection of Perforating Veins*









* Эндоскопическая Субфасциальная Диссекция Перфорантных вен

Bipolar Forceps 5 mm

with sliding handle
modular system

Биполярные зажимы 5 мм

со скользящей рукояткой
модульная система

					
Рабочая часть / <i>Jaw insert</i> 	Скользящий тубус / <i>Sliding sleeve</i>  Рабочая длина / <i>WL</i> 300 мм	Внешний тубус / <i>Outer tube</i>  Рабочая длина / <i>WL</i> 300 мм	Скользящая рукоятка / <i>Sliding handle</i> 	Инструмент полностью • Рабочая часть • Скользящий тубус • Внешний тубус • Скользящая рукоятка Complete instrument • <i>Jaw insert</i> • <i>Sliding sleeve</i> • <i>Outer tube</i> • <i>Sliding handle</i>	
	№ по каталогу / <i>Types</i>	8393.923	8393.924	8393.974	№ по каталогу / <i>Types</i>
 Универсальный биполярный зажим <i>Universal bipolar grasping forceps</i>	8393.704	•	•	•	8393.761
 Биполярный зажим с тефлоновым зубцом <i>Bipolar grasping forceps with teflon tooth</i>	8393.705	•	•	•	8393.762
 Биполярный зажим, по принципу Клеппингера <i>Bipolar grasping forceps, Kleppinger principle</i>	8393.714	•	•	•	8393.771
 Биполярный зажим с длинными браншами <i>Bipolar grasping forceps with long jaws</i>	8393.724	•	•	•	8393.801

Spare parts:

Rubber cap88.03

Luer sealing cap887.00

Bipolar connecting cable see page BDE 186

Запасные детали:

Резиновая крышка.....88.03

Герметизирующая пробка Люэра.....887.00

Для получения информации о биполярном соединительном кабеле см. стр. BDE 186





Bipolar Forceps 5 mm

with sliding handle
modular system

Биполярные зажимы 5 мм

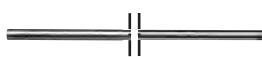
со скользящей рукояткой
модульная система



Рабочая часть / Jaw insert	Скользящий тубус / Sliding sleeve	Внешний тубус / Outer tube	Скользящая рукоятка / Sliding handle	Инструмент полностью • Рабочая часть • Скользящий тубус • Внешний тубус • Скользящая рукоятка Complete instrument • Jaw insert • Sliding sleeve • Outer tube • Sliding handle
	 Рабочая длина / WL 300 мм	 Рабочая длина / WL 300 мм		
	№ по каталогу / Types 8393.923	8393.924	8393.974	№ по каталогу / Types
 Биполярный коагуляционный зажим Рейха <i>Bipolar coagulation forceps by Reich</i>	8393.725	•	•	•
 Биполярный коагуляционный зажим <i>Bipolar coagulation forceps</i>	8393.726	•	•	•

Запасные детали:

Rubber cap88.03
Luer sealing cap887.00

Запасные детали:

Резиновая крышка88.03
Герметизирующая пробка Люэра887.00

Bipolar connecting cable see page BDE 186









Для получения информации о биполярном соединительном кабеле см. стр. BDE 186

Bipolar Forceps 5 mm

with spring handle
modular system

Биполярные зажимы 5 мм

с пружинной рукояткой
модульная система

					
Рабочая часть / Jaw insert 		Скользящий тубус / Sliding sleeve 	Внешний тубус / Outer tube 	Пружинная рукоятка / Spring handle 	Инструмент полностью • Рабочая часть • Скользящий тубус • Внешний тубус • Пружинная рукоятка Complete instrument • Jaw insert • Sliding sleeve • Outer tube • Spring handle
	№ по каталогу / Types 8393.923	Рабочая длина / WL 300 мм	Рабочая длина / WL 300 мм	8393.925	8393.975
	№ по каталогу / Types 8393.704	•	•	•	№ по каталогу / Types 8393.731
 Универсальный биполярный зажим <i>Universal bipolar grasping forceps</i>	8393.704	•	•	•	8393.731
 Биполярный зажим с тефлоновым зубцом <i>Bipolar grasping forceps with Teflon tooth</i>	8393.705	•	•	•	8393.732
 Биполярный зажим, по принципу Клеппингера <i>Bipolar grasping forceps, Kleppinger principle</i>	8393.714	•	•	•	8393.741
 Биполярный зажим с длинными браншами <i>Bipolar grasping forceps with long jaws</i>	8393.724	•	•	•	8393.781

Spare parts:

Rubber cap88.03

Luer sealing cap887.00

Bipolar connecting cable see page BDE 186

Запасные детали:

Резиновая крышка88.03

Герметизирующая пробка Люэра887.00

Для получения информации о биполярном соединительном кабеле см. стр. BDE 186







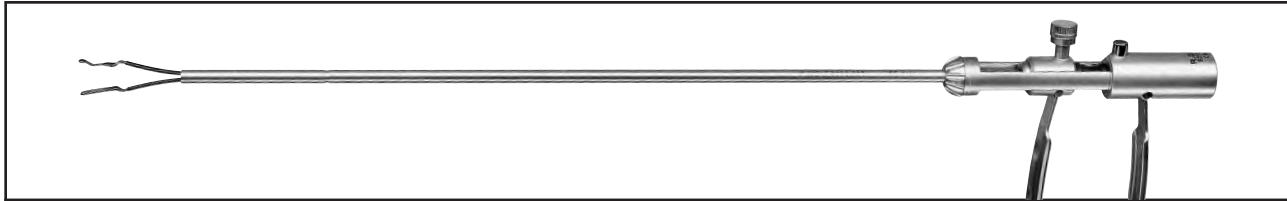

Bipolar Forceps 5 mm

with spring handle
modular system

Биполярные зажимы 5 мм

с пружинной рукояткой
модульная система



Рабочая часть / Jaw insert	Скользкий тубус / Sliding sleeve	Внешний тубус / Outer tube	Пружинная рукоятка / Spring handle	Инструмент полностью • Рабочая часть • Скользящий тубус • Внешний тубус • Пружинная рукоятка Complete instrument • Jaw insert • Sliding sleeve • Outer tube • Spring handle	
	 Рабочая длина / WL 300 мм	 Рабочая длина / WL 300 мм			
№ по каталогу / Types	8393.923	8393.925	8393.975	№ по каталогу / Types	
 Биполярный коагуляционный зажим Рейха <i>Bipolar coagulation forceps by Reich</i>	8393.725	•	•	•	8393.803
 Биполярный коагуляционный зажим <i>Bipolar coagulation forceps</i>	8393.726	•	•	•	8393.793
 Биполярный зажим с окончатými параллельными лопатками <i>Bipolar forceps with fenestrated parallel paddle</i>	8393.706	•	•	•	8393.7065
 Биполярный зажим с окончатými треугольными лопатками <i>Bipolar forceps with fenestrated triangle paddle</i>	8393.707	•	•	•	8393.7075
 Биполярный зажим по Брукельманну, изогнутый <i>Bipolar forceps by Bruckelmann, curved</i>	8393.719	•	•	•	8393.749

Запасные детали:

Rubber cap88.03

Luer sealing cap887.00

Bipolar connecting cable see page BDE 186

Запасные детали:

Резиновая крышка.....88.03

Герметизирующая пробка Люэра 887.00









Для получения информации о биполярном соединительном кабеле см. стр. BDE 186

Bipolar Forceps 5 mm

with thumb plate
modular system

Биполярные зажимы 5 мм

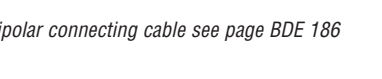
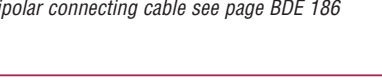
с площадкой для большого пальца
модульная система

			
<p>Рабочая часть / <i>Jaw insert</i></p> 	<p>Рукоятка с площадкой для большого пальца и внешним тубусом <i>Handle with thumb plate and outer tube</i></p> 		<p>Инструмент полностью</p> <ul style="list-style-type: none"> • Рабочая часть • Площадка для большого пальца с внешним тубусом <p>Complete instrument</p> <ul style="list-style-type: none"> • <i>Jaw insert</i> • <i>Thumb plate with outer tube</i>
		<p>Рабочая длина / <i>WL</i> 290 мм</p>	<p>Рабочая длина / <i>WL</i> 410 мм</p>
№ по каталогу / <i>Types</i>	8383.974	8384.974	№ по каталогу / <i>Types</i>
 <p>Универсальный биполярный зажим <i>Universal Bipolar grasping forceps</i></p>	8393.704	•	8383.23
 <p>Биполярный зажим с тефлоновым зубцом <i>Bipolar grasping forceps with Teflon tooth</i></p>	8394.704	•	8384.23
 <p>Биполярный зажим с длинными браншами <i>Bipolar grasping forceps with long jaws</i></p>	8393.705	•	8383.232
 <p>Биполярный зажим с длинными браншами <i>Bipolar grasping forceps with long jaws</i></p>	8394.705	•	8384.232
 <p>Биполярный зажим по принципу Клеппингера <i>Bipolar grasping forceps, Kleppinger principle</i></p>	8393.714	•	8383.233
 <p>Биполярный зажим по принципу Клеппингера <i>Bipolar grasping forceps, Kleppinger principle</i></p>	8394.714	•	8384.233
 <p>Биполярный зажим с длинными браншами <i>Bipolar grasping forceps with long jaws</i></p>	8393.724	•	8383.234
<p>Биполярный зажим с длинными браншами <i>Bipolar grasping forceps with long jaws</i></p>	8394.724	•	8384.234

Bipolar connecting cable see page BDE 186

Для получения информации о биполярном соединительном кабеле см. стр. BDE 186







Bipolar Forceps 5 mm

with thumb plate
modular system

Биполярные зажимы 5 мм

с пружинной рукояткой
модульная система

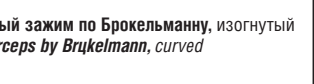

<p>Рабочая часть / Jaw insert</p> 	<p>Рукоятка с площадкой для большого пальца и внешним тубусом Handle with thumb plate and outer tube</p> 		<p>Инструмент полностью</p> <ul style="list-style-type: none"> • Рабочая часть • Площадка для большого пальца с внешним тубусом <p>Complete instrument</p> <ul style="list-style-type: none"> • Jaw insert • Thumb plate with outer tube 	
	<p>№ по каталогу / Types</p>	<p>Рабочая длина / WL 290 мм</p>	<p>Рабочая длина / WL 410 мм</p>	<p>№ по каталогу / Types</p>
 <p>Биполярный коагуляционный зажим Рейха <i>Bipolar coagulation forceps by Reich</i></p>	8393.725	•		8383.236
 <p>Биполярный коагуляционный зажим Рейха <i>Bipolar coagulation forceps by Reich</i></p>	8394.725		•	8384.236
 <p>Биполярный коагуляционный зажим <i>Bipolar coagulation forceps</i></p>	8393.726	•		8383.235
 <p>Биполярный коагуляционный зажим <i>Bipolar coagulation forceps</i></p>	8394.726		•	8384.235
 <p>Биполярный зажим по Брокельманну, изогнутый <i>Bipolar forceps by Bruckelmann, curved</i></p>	8393.719	•		8383.271
 <p>Биполярный зажим по Брокельманну, изогнутый <i>Bipolar forceps by Bruckelmann, curved</i></p>	8394.719		•	8384.271

Bipolar connecting cable see page BDE 186











Для получения информации о биполярном соединительном кабеле см. стр. BDE 186

ERAGON bipolar

modular bipolar instruments, Ø 5.5 mm,
rotatable

ERAGON bipolar

модульные биполярные инструменты,
диаметр 5,5 мм, поворотные



				
<p>Рабочая часть <i>Jaw insert</i></p> 	<p>Тубус <i>Sheath</i></p>  <p>Рабочая длина / WL 330 мм</p>	<p>Рукоятка, поворотная <i>Handle, rotatable</i></p> 	<p>Инструмент</p> <ul style="list-style-type: none"> • Рабочая часть • Тубус • Рукоятка <p>Complete</p> <ul style="list-style-type: none"> • <i>Jaw insert</i> • <i>Sheath</i> • <i>Handle</i> 	
	№ по каталогу / Types	83930921	839300102	№ по каталогу / Types
 <p>Зажим для диссекции и препаровки <i>Grasping and preparation forceps</i></p>	83930031	•	•	839300312
 <p>Зажим для диссекции и препаровки типа «Мэриленд» <i>Grasping and dissecting forceps "Maryland-Dissector"</i></p>	83930032	•	•	839300322
 <p>Зажим для диссекции и препаровки «Дельфин» <i>Grasping and dissecting forceps "Dolphin"</i></p>	83930033	•	•	839300332
 <p>Зажим, окончатый <i>Grasping forceps, fenestrated</i></p>	83930034	•	•	839300342
 <p>Препаровальный зажим Хасскампа <i>Dissecting forceps "Hasskamp"</i></p>	83930035	•	•	839300352
 <p>Стерилизационный зажим Хасскампа <i>Sterilisation forceps "Hasskamp"</i></p>	83930036	•	•	839300362
 <p>Ножницы Метценбаума <i>Metzenbaum scissors</i></p>	83930041	•	•	839300412

Bipolar cable see page BDE 186

Для получения информации о биполярном соединительном кабеле см. стр. BDE 186

Electrodes 2 mm
monopolar

Электроды 2 мм
монополярные





		
	Рабочая длина / WL 400 мм	№ по каталогу / Type
	●	823.06
Коагуляционный пуговчатый электрод <i>Coagulations button electrode</i>		

7

Electrodes 3.5 mm
monopolar

Электроды 3,5 мм
МОНОПОЛЯРНЫЕ



	Рабочая длина / WL 240 мм	Рабочая длина / WL 310 мм	№ по каталогу / Types
 Крючковидный электрод <i>Hook electrode</i>		•	8379.452
 Коагуляционный пуговчатый электрод <i>Coagulation button electrode</i>		•	8379.462
 Игольчатый электрод <i>Needle electrode</i>		•	8379.482
 Крючковидный электрод монополярный с дистально продленной изоляцией Hook electrode <i>monopolar, with distal extendet insulation</i>	•		8785.642



HF connecting cable see page BDE 185

Для получения информации о ВЧ соединительном кабеле
см. стр. BDE 185

Electrodes 5 mm
monopolar

Электроды 5 мм
монополярные



	Рабочая длина / WL 340 мм	Рабочая длина / WL 420 мм	№ по каталогу / Types
	●		8383.423
Крючковидный электрод <i>Hook electrode</i>		●	8384.423
	●		8383.426
Игольчатый электрод <i>Needle electrode</i>			
	●		8383.428
Шпательвидный электрод <i>Spatula electrode</i>			

7

HF connecting cable see page BDE 185

Для получения информации о ВЧ соединительном кабеле
см. стр. BDE 185

Button Electrodes 5 mm
monopolar

Пуговчатые электроды 5 мм
монополярные



	Рабочая длина / WL 330 мм	Рабочая длина / WL 450 мм	№ по каталогу / Types
	●		8383.40
Пуговчатый электрод <i>Button electrode</i>		●	8384.40

7

HF connecting cable see page BDE 185

Для получения информации о ВЧ соединительном кабеле
см. стр. BDE 185

BipoTrode
1.6 mm / 5 Fr. Bipolar Electrode

BipoTrode
1,6 мм / 5 Fr. Биполярный электрод



 Биполярный электрод «BipoTrode» BipoTrode bipolar electrode	Рабочая длина / WL 360 мм	№ по каталогу / Types 823005
	●	

7

- For precise dissection, preparation and coagulation using saline distension media, also for use in laparoscopy (e.g. in combination with trocar sleeve 8309.172 with trocar 8309.121)
- Small diameter of 5 Fr. allows use with hysteroscopes
- Made of semiflexible stainless steel so can be used with bent working channels but preferably with straight working channels of the compact R. WOLF hysteroscopes
- Robust and ergonomic handle
- Autoclavable and reusable



- Для прецизионной диссекции, препарирования и коагуляции с использованием солевых ирригационных растворов, а также при лапароскопии (например в комбинации с троакарным тубусом 8309.172 и троакаром 8309.121)
- Малый диаметр 5 Fr. допускает использование с гистероскопами
- Произведенный из полужесткой нержавеющей стали электрод подходит для применения в изогнутых рабочих каналах и является идеальным для прямого рабочего канала компактных гистероскопов компании R.WOLF
- Прочная и эргономичная рукоятка
- Допускается автоклавирование и повторное использование

Bipolar tweezers connecting cable see page BDE 186

Для получения информации о биполярном соединительном кабеле для пинцетов см. стр. BDE 186

Bipolar Electrodes 5 mm

Биполярные электроды 5 мм

	Рабочая длина / WL 390 мм	№ по каталогу / Types
 <p>Биполярный крючковидный электрод <i>Bipolar hook electrode</i></p>	●	8383.102
 <p>Биполярный игольчатый электрод <i>Bipolar needle electrode</i></p>	●	8383.103
 <p>Биполярный шариковый электрод <i>Bipolar ball electrode</i></p>	●	8383.104

7

Bipolar tweezers connecting cable see page BDE 186

Для получения информации о биполярном соединительном кабеле для пинцетов см. стр. BDE 186

Multifunction Suction-Irrigation System

possible combinations

Многофункциональная система ирригации и аспирации

ВОЗМОЖНЫЕ КОМБИНАЦИИ

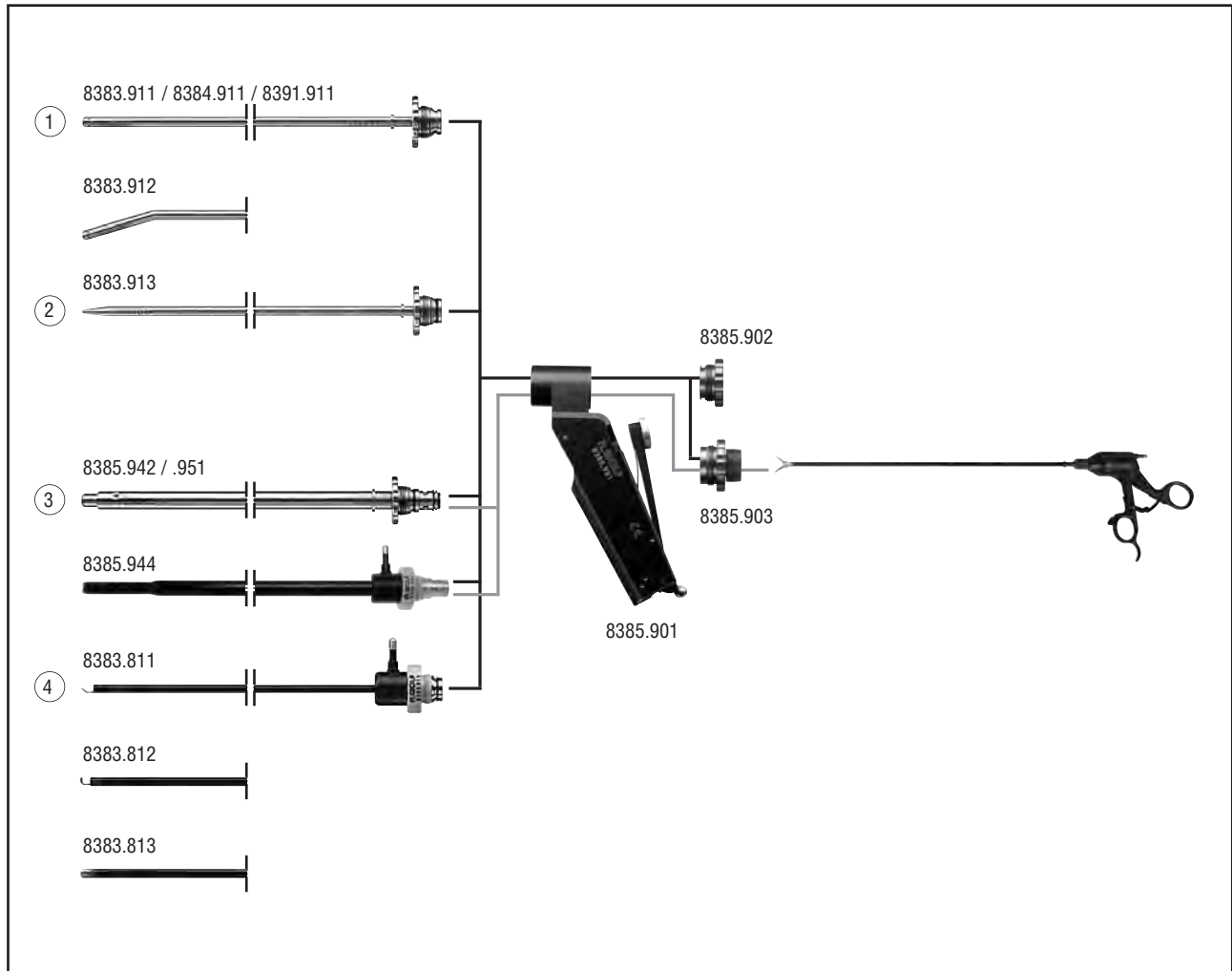

- ① **Suction or irrigation:**
Suction-irrigation tubes.....8383.911, 8384.911, 8391.911
Suction-irrigation tube, angled, (thoracoscopy)8383.912
also: sealing cap8385.902
- ② **Blunt aquadissection:**
Pressure irrigation tube8383.913
also: sealing cap8385.902
- ③ **Suction, irrigation and use of 5 mm auxiliary instruments:**
Suction-irrigation tube.....8385.942/.951
Suction-irrigation tube, insulated, with atraumatic dissection tip8385.944
also: sealing adapter8385.903
- ④ **Tissue dissection with HF**
HF spatula probe8383.811
HF hooked probe8383.812
HF button electrode8383.813
also: sealing cap8385.902

- ① **Аспирация или ирригация:**
Аспирационно-ирригационные трубки8383.911, 8384.911, 8391.911
Аспирационно-ирригационная трубка изогнутая (торакокопия)8383.912
а также: Герметизирующая крышка.....8385.902
- ② **Тупая гидрорепаровка:**
Трубки для ирригации под давлением.....8383.913
а также: Герметизирующая крышка.....8385.902
- ③ **Аспирация, ирригация и использование вспомогательных инструментов диаметром 5 мм:**
Аспирационно-ирригационная трубка8385.942/.951
Аспирационно-ирригационная трубка, изолированная с atraumaticным препаровальным наконечником8385.944
а также: герметизирующий переходник.....8385.903
- ④ **ВЧ-препаровка**
ВЧ-шпательный зонд8383.811
ВЧ-крючковидный зонд.....8383.812
ВЧ-пуговчатый электрод.....8383.813
а также: Герметизирующая крышка.....8385.902

Multifunction Suction-Irrigation System

suction-irrigation handle

Многофункциональная система ирригации и аспирации

Рукоятка для ирригации и аспирации



8

- Autoclavable
- Durable
- Low long-term costs
- Universal applications
- Interfaces for various attachments
- Large lumen for efficient irrigation and suction

Suction-irrigation handle8385.901

Sealing cap8385.902

Required to use Ø 5 mm auxiliary instruments:

Sealing attachment with opening and membrane valve8385.903

Spare membrane valve89.103

- Автоклавируемая
- Прочная
- Низкие эксплуатационные расходы
- Универсальное применение
- Простота сопряжения с различным оборудованием
- Широкий просвет для эффективной ирригации и аспирации

Рукоятка для аспирации и ирригации.....8385.901

Герметизирующая крышка8385.902

Для использования со вспомогательными инструментами диаметром 5 мм:

Герметизирующая насадка с отверстием и мембранным клапаном8385.903

Запасной мембранный клапан89.103

Suction-Irrigation Tube Sets
for multifunction suction-irrigation system

Комплекты аспирационно-ирригационных трубок
для многофункциональной системы ирригации и аспирации

Reusable

Многоразового использования



Комплект аспирационно-ирригационных трубок
Многоразового использования, для подсоединения
рукоятки для аспирации и ирригации8385.901
к ирригационному контейнеру и аспирационному насосу ..8170.9521

Suction-irrigation tube set
Reusable, for connecting the suction-irrigation handle
8385.901 to the irrigation container and suction pump8170.9521

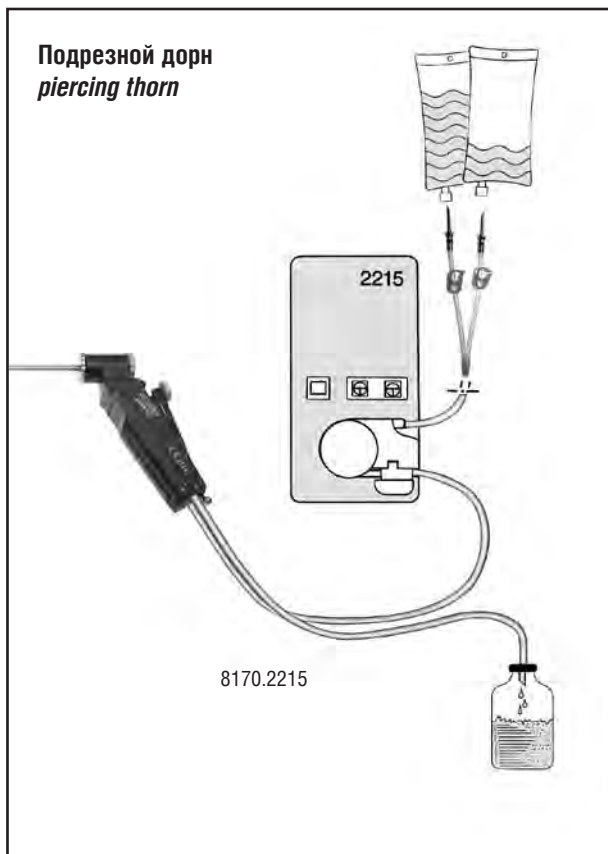

Комплект трубок многоразового использования
для комбинации лапароскопического насоса 2215
с модульной рукояткой для аспирации
и ирригации 8385.9018170.2215

Reusable tube set
for combination laparo pump 2215
with modular suction-irrigation handle 8385.9018170.2215

Suction-Irrigation Tube Sets
for multifunction suction-irrigation system

Комплекты аспирационно-ирригационных трубок
для многофункциональной системы ирригации и аспирации

Reusable

Многоразового использования

2211

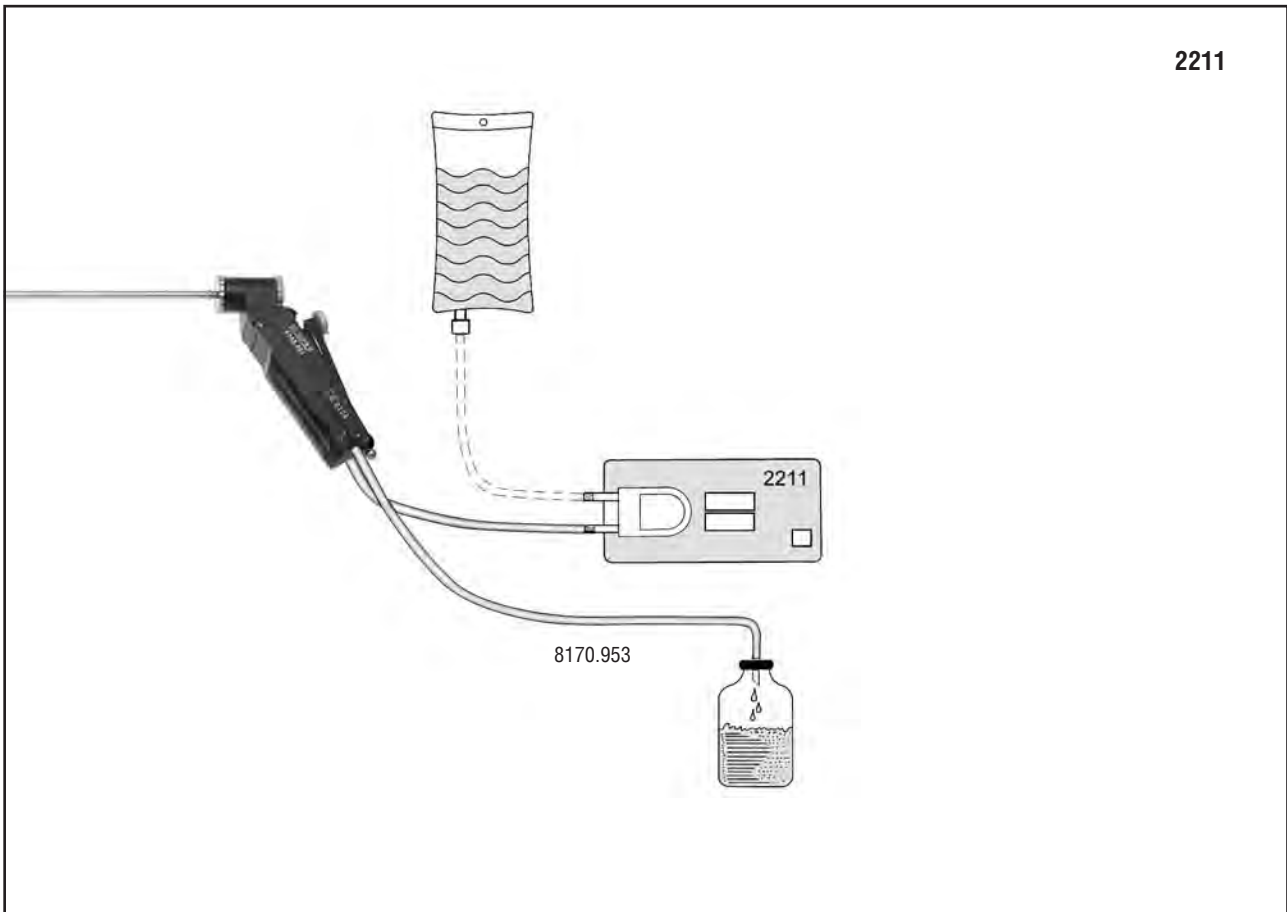

8

For connecting the suction-irrigation handle to the endo irrigator 2211 and existing suction pump:

Для соединения рукоятки для аспирации и ирригации с эндоиригатором 2211 и аспирационным насосом, имеющимся в наличии:

Suction-irrigation tube set,
autoclavable8170.953

Комплект аспирационно-ирригационных трубок,
автоклавируемый8170.953

Suction-Irrigation Tube Sets
for multifunction suction-irrigation system

Комплекты аспирационно-ирригационных трубок

для многофункциональной системы ирригации и аспирации

Disposable

Одноразового применения

SAFE-LOCK®



SAFE-LOCK®

4170.955

Комплект аспирационно-ирригационных трубок, с устройством Safe-Lock®, (по 10 шт. в упак.) стерильные, индивидуально упакованные4170.955

Suction-irrigation tube set, with safe-lock® (pack of 10) packed singly, sterile4170.955

Подрезной дорн
piercing thorn



2 подрезных дорна
2 *piercing thorns*

4170.956

Комплект аспирационно-ирригационных трубок, с 2 подрезными дорнами, (по 10 шт. в упак.) стерильные, индивидуально упакованные4170.956

Suction-irrigation tube set, with 2 piercing thorns (pack of 10), packed singly, sterile4170.956

2211

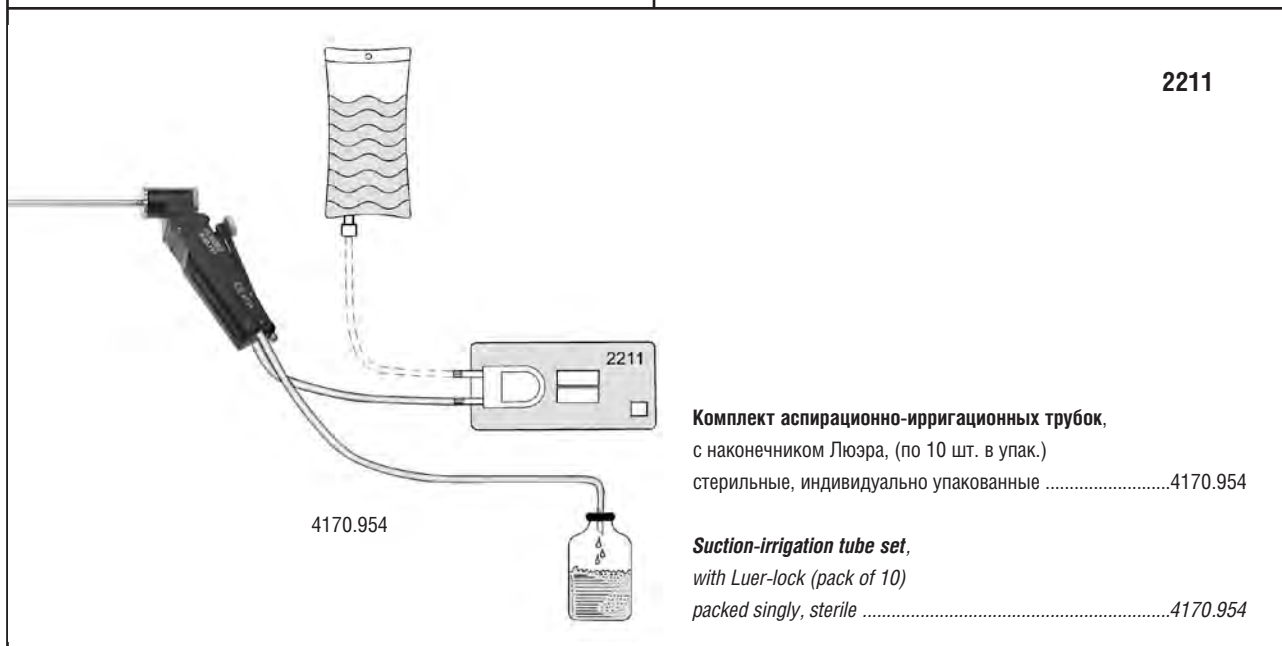

4170.954

Комплект аспирационно-ирригационных трубок, с наконечником Люэра, (по 10 шт. в упак.) стерильные, индивидуально упакованные4170.954

Suction-irrigation tube set, with Luer-lock (pack of 10) packed singly, sterile4170.954

Suction-Irrigation Tube Sets
for multifunction suction-irrigation system

Комплекты аспирационно-ирригационных трубок
для многофункциональной системы ирригации и аспирации

Disposable

Одноразового применения

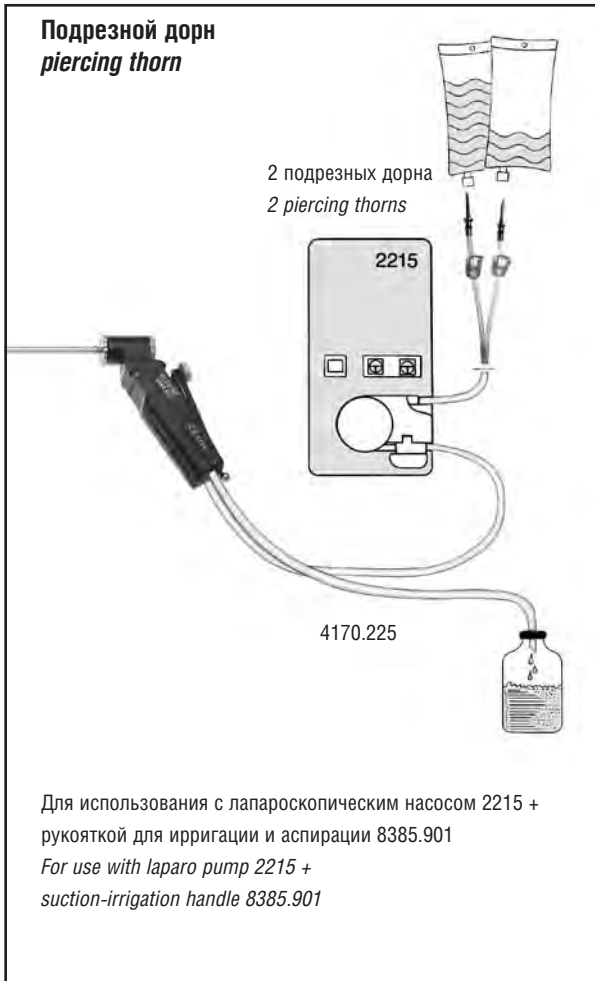

Набор трубок

ПВХ, с 2 подрезными дорнами
одноразовый
по 10 шт. в упак., индивидуально стерильно упакованные4170.225

Tube set





PVC, with 2 piercing thorns
disposable
Pack of 10, packed singly, sterile4170.225

Multifunction Suction-Irrigation
аспирации

suction-irrigation tubes



Многофункциональная
система ирригации и аспирации

Аспирационно-ирригационные трубки

	диаметр	Рабочая длина / WL	№ по каталогу / Types
 Аспирационно-ирригационная трубка <i>Suction-irrigation tube</i>	3,5 мм	310 мм	8391.911
 Аспирационно-ирригационная трубка <i>Suction-irrigation tube</i>	5 мм	310 мм	8383.911
	5 мм	450 мм	8384.911
	5 мм	310 мм изогнутый дистальный наконечник / <i>curved distal tip</i>	8383.912
 Ирригационная трубка для гидропрепаровки <i>Irrigation tube for aquadissection</i>	5 мм	310 мм	8383.913

для использования со вспомогательными инструментами диаметром 5 мм

For use of 5 mm auxiliary instruments

 Аспирационно-ирригационная трубка <i>Suction-irrigation tube</i>	диаметр 10 мм внутренний просвет 5 мм / <i>capacity 5 mm</i>	225 мм	8385.942
	диаметр 10 мм внутренний просвет 5 мм / <i>capacity 5 mm</i>	330 мм	8385.951
 Аспирационно-ирригационная трубка по Бюссе, изолированная, с атравматичным препаровальным наконечником <i>Suction-irrigation tube by Bueß, insulated, with atraumatic dissection tip</i>	диаметр 10 мм внутренний просвет 5 мм / <i>capacity 5 mm</i>	330 мм	8385.944
требуется для 8385.951: Герметизирующая насадка с отверстием и мембранным клапаном Запасной мембранный клапан (89.103) <i>required for 8385.951:</i> Sealing attachment with opening and membrane valve Spare membrane valve (89.103)			8385.903





Multifunction
Suction-Irrigation System

*HF instruments, monopolar,
with suction and irrigation channel*

Многофункциональная
система для ирригации
и аспирации

ВЧ-инструменты, монополярные,
с каналом для ирригации и аспирации





	Диаметр 5 мм	Рабочая длина / WL 310 мм	№ по каталогу / Types
 ВЧ-шпательный зонд <i>HF spatula probe</i>	●	●	8383.811
 ВЧ-крючковидный электрод <i>HF hook electrode</i>	●	●	8383.812
 ВЧ-пуговчатый электрод <i>HF button electrode</i>	●	●	8383.813
<p>в качестве альтернативы рукоятке для ирригации и аспирации: ирригационная насадка с двухходовым краном</p> <p><i>as an alternative to the suction irrigation handle: Irrigation attachment with two-way tap</i></p>			8383.819

HF connecting cable see page BDE 185



Для получения информации о ВЧ соединительном кабеле
см. стр. BDE 185

Suction-Irrigation Tubes 5 mm
with Luer connector

Аспирационно-
ирригационные трубки 5 мм
с соединением Люэра

		
	Рабочая длина / WL 300 мм	№ по каталогу / Type
 Аспирационно-ирригационная трубка с соединением Люэра внутренний просвет 4 мм, с дистальными отверстиями Suction-irrigation tube with Luer connector 4 mm capacity and distal openings	●	8383.51

8

		
	Рабочая длина / WL 330 мм	№ по каталогу / Type
 Аспирационная трубка, с соединением Люэра, внутренний просвет 3 мм Suction tube, with Luer connector, capacity 3 mm	●	8383.72

Suction-Irrigation Tubes 5 mm
with Luer connector and one valve

**Аспирационно-
ирригационные трубки 5 мм**
с соединением Люэра и одним клапаном





	Рабочая длина / WL 330 мм	Рабочая длина / WL 445 мм	№ по каталогу / Types
	●		8383.68
Аспирационная трубка, градуированная, с 3-мм соединением Люэра <i>Suction tube, graduated, with Luer connector 3 mm</i>		●	8384.68

Suction-Irrigation Tubes 5 mm
with two-way tap

Аспирационно-
ирригационные трубки 5 мм
с двухходовым краном



	Рабочая длина / WL 290 мм	Рабочая длина / WL 410 мм	№ по каталогу / Types
 Аспирационно-ирригационная трубка, с центральным отверстием* <i>Suction-irrigation tube, with central opening*</i>	●		8383.731
 Аспирационно-ирригационная трубка, с центральным и боковыми отверстиями** <i>Suction-irrigation tube, with central and lateral openings**</i>	●		8383.732
		●	8384.732

* for the removal of clots and for holding the right lobe of the liver.



** for abdominal irrigation and for holding the right lobe of the liver.

* для удаления сгустков и удержания правой доли печени.

** для ирригации брюшной полости и удержания правой доли печени.

*Combination Suction and
Irrigation Tube 5 mm
with two stop valves*

Комбинированная аспирационно-
ирригационная трубка 5 мм
с двумя запорными клапанами

		
	Рабочая длина / WL 300 мм	№ по каталогу / Type
 Комбинированная аспирационно- ирригационная трубка, с запорными клапанами <i>Combination suction and irrigation tube with stop valves</i>	●	8383.94

Coagulation-Suction Tubes 5 mm
monopolar

Коагуляционно-
аспирационные трубки 5 мм
монополярные

with Luer connector and one valve



с соединением Люэра и одним клапаном



	Рабочая длина / WL 315 мм	Рабочая длина / WL 450 мм	№ по каталогу / Types
 Коагуляционно-аспирационная трубка, с соединением Люэра, внутренний просвет 3 мм <i>Coagulation-suction tube, with Luer connector, capacity 3 mm</i>	●		8383.71
		●	8384.71

Tissue Retractor 5 mm

Ретрактор 5 мм

		
	Рабочая длина / WL 320 мм	№ по каталогу / Type
 <p>Ретрактор, прямой <i>Tissue retractor, straight</i></p>	●	8383.691

- The extended hand of the surgeon*
- Held in one hand*
- Simple manipulation of tissue and organs*
- Better view of concealed or inaccessible areas*

- Продолжение руки хирурга
- Управляется одной рукой
- Простота работы с тканями и органами
- Лучший обзор скрытых и недоступных зон

ENDOserve®

pneumatic manipulator holding arm system

ENDOserve®

пневматический держатель эндоскопа

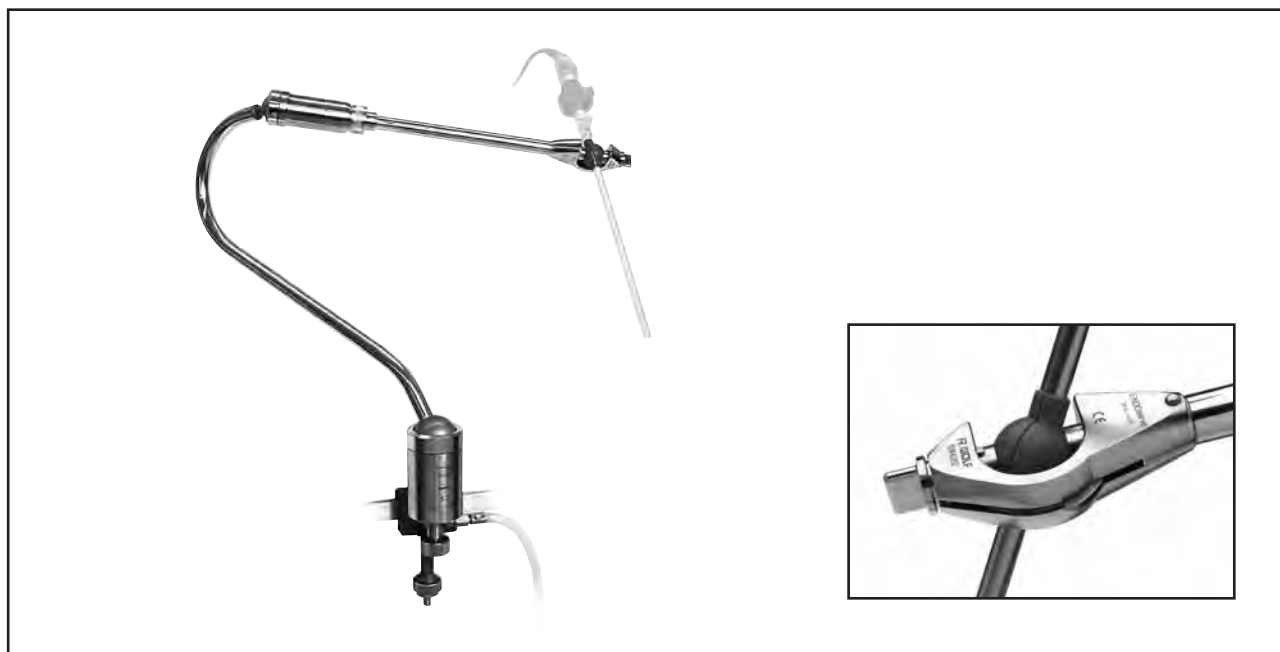

ENDOserve®

Pneumatic manipulator holding arm system

autoclavable, including clamp for fixation onto the standard rails of the operating table, allowing an infinitely variable, rigidity adjustment of the manipulator, for use with

ENDOserve® instrument holders (8064.002)8064.001

absolutely necessary:

ENDOserve® instrument holder,

autoclavable, for holding endoscopes and instruments,
incl. elastic ball joints

10 mm, 5.5 mm and 5 mm (1 piece each)8064.002

Spare elastic ball joints

3 pieces per set,

3.5 mm (black)8064.0035

5 mm (white)8064.005

5.5 mm (green)8064.0055

10 mm (red)8064.010

12 mm (blue)8064.012

Compressed-air extension tube

with Dräger connection

for wall supply8170.312

Other connecting possibilities upon request.

ENDOserve®

пневматический держатель эндоскопа

автоклавируемый, включает струбину для фиксации на стандартных рельсах операционного стола, позволяет плавно и практически неограниченно изменять жесткость манипулятора, используется с инструментодержателем ENDOserve® (8064.002)8064.001

кроме этого абсолютно необходим:

инструментодержатель **ENDOserve®**,

автоклавируемый, для удержания эндоскопов и инструментов,
вкл. эластичные шарниры

10 мм, 5,5 мм и 5 мм (по 1 шт. каждого)8064.002

Запасные эластичные шарниры

по 3 шт. в комплекте,

3,5 мм (черный)8064.0035

5 мм (белый)8064.005

5,5 мм (зеленый)8064.0055

10 мм (красный)8064.010

12 мм (синий)8064.012

Удлинительная трубка воздушного компрессора

с соединением Dräger

для настенного источника8170.312

Другие возможные соединения – по запросу.

ENDOmotion System
mechanical arm

Система ENDOmotion
механический фиксатор

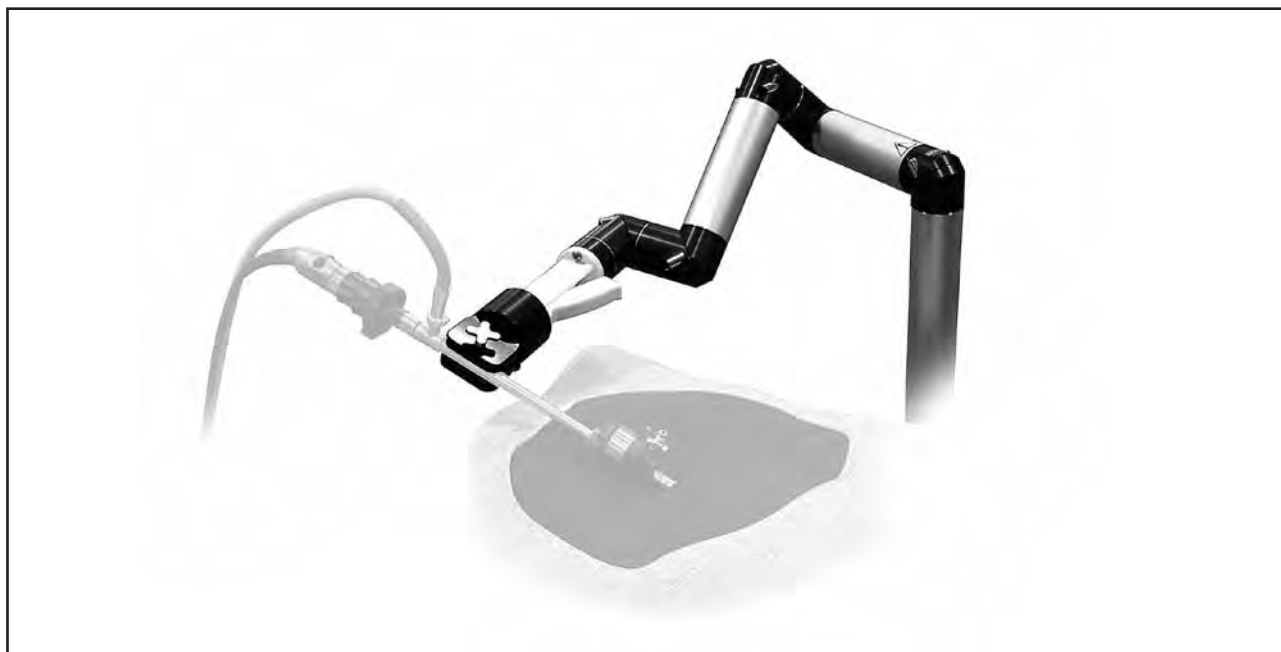

ENDOmotion system

Universal endoscope holding system for laparoscopy
consisting of:

ENDOmotion arm (37500.002), mechanical arm with 360° rotatable joint
which can be released and moved by pressing the handle. Unhanding the
handle creates a locking of the joints:

Flying range: 640 mm, action distance: 604.5 mm, weight: 6 kg,

Autoclavable endoscope mounting (83750.001) for safe fixation
of laparoscopic telescopes and auxiliary instruments,
clamp for fixation (37500.005) on

OR-table-standard fixations,

case (37500.010)37500.001

Система ENDOmotion

Универсальная фиксирующая система эндоскопа для лапароскопии
содержит:

Фиксатор ENDOmotion (37500.002), механическая система
с шарниром, поворачивающимся на 360°, который можно
освобождать и перемещать при нажатии на рукоятку. Прекращение
нажатия на рукоятку приводит к фиксации шарниров:



Дальность: 640 мм, рабочая дистанция: 604,5 мм, вес: 6 кг,

автоклавируемый фиксатор для эндоскопа (83750.001) для
надежного закрепления лапароскопической оптики или
вспомогательных инструментов,

Струбцина для крепления (37500.005) на стандартном операционном
столе, чемодан (37500.010)37500.001

Clip Applicator 10 mm

Аппликатор скобок 10 мм

	<p>Рабочая длина / WL 340 мм</p>	<p>№ по каталогу / Types</p>
 <p>Аппликатор скобок <i>Clip applicator</i></p>	<p>●</p>	<p>8389.911</p>
	<p>а также: Тубус для введения с герметизирующей крышкой (89.08)</p> <p>also: Introducing sleeve with sealing cap (89.08)</p>	<p>8389.991</p>

10

For clip ligation with Ethicon® Ligaclip® EXTRA LT 300







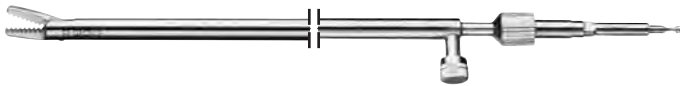

Для наложения скобок Ethicon® Ligaclip® EXTRA LT 300

Ethicon® Ligaclips®, pack of 1088389.915

Ethicon® Ligaclips®, по 108 шт. в упаковке8389.915

Needle Holder 3.5 mm / 5 mm
modular system

Иглодержатель 3,5 мм / 5 мм
модульная система





<p>Рабочая часть с тубусом и краном для ирригации <i>Inner section with sheath tube and irrigation tap</i></p> 				<p>Аксиальная рукоятка / <i>Axial handle</i></p>  <ul style="list-style-type: none"> • с одной подвижной браншей • отключаемая кремальера • <i>one jaw opening</i> • <i>locking mechanism can be disabled</i> 	<p>Инструмент полностью</p> <ul style="list-style-type: none"> • Рабочая часть с тубусом • Рукоятка <p>Complete instrument</p> <ul style="list-style-type: none"> • <i>Inner section with sheath tube</i> • <i>Handle</i>
	№ по каталогу / <i>Types</i>	диаметр	Рабочая длина / <i>WL</i>	8393.941	№ по каталогу / <i>Types</i>
 <p>Модульный иглодержатель, прямой с твердосплавной рабочей частью <i>Modular needle holder, straight with carbide insert</i></p>	8391.504	3,5 мм	310 мм	•	8391.501
 <p>Модульный иглодержатель, прямой для прямых игл <i>Modular needle holder, straight for straight needles</i></p>	8393.504	5 мм	310 мм	•	8393.501
 <p>Модульный иглодержатель, прямой с твердосплавной рабочей частью <i>Modular needle holder, straight with carbide insert</i></p>	8393.505	5 мм	310 мм	•	8393.502
	8394.505	5 мм	430 мм	•	8394.502
 <p>Модульный иглодержатель, изогнутый вправо с твердосплавной рабочей частью <i>Modular needle holder, curved right with carbide insert</i></p>	8393.514	5 мм	310 мм	•	8393.511
	8394.514	5 мм	430 мм	•	8394.511
 <p>Модульный иглодержатель, изогнутый влево с твердосплавной рабочей частью <i>Modular needle holder, curved left with carbide insert</i></p>	8393.515	5 мм	310 мм	•	8393.512
	8394.515	5 мм	430 мм	•	8394.512
 <p>Модульный многофункциональный* иглодержатель по Сарбу <i>Modular multifunction* needle holder by Sarbu</i></p>	8393.506	5 мм	310 мм	•	8393.503
	8394.506	5 мм	430 мм	•	8394.503

* with automatic needle alignment mechanism and cutting edge

* с автоматическим механизмом выравнивания иглы и режущим краем

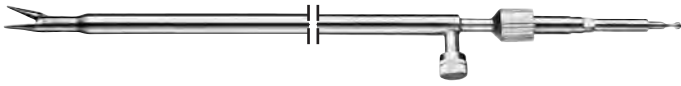



Needle Holder 10 mm
modular system

Иглодержатель 10 мм
модульная система

<p>Рабочая часть с тубусом и краном для ирригации <i>Inner section with sheath tube and irrigation tap</i></p> 				<p>Аксиальная рукоятка / <i>Axial handle</i></p>  <ul style="list-style-type: none"> • с одной подвижной браншей • отключаемая кремальера • <i>one jaw opening</i> • <i>locking mechanism can be disabled</i> 	<p>Инструмент полностью</p> <ul style="list-style-type: none"> • Рабочая часть с тубусом • Рукоятка <p>Complete instrument</p> <ul style="list-style-type: none"> • Inner section with sheath tube • Handle
 <p>Модульный иглодержатель, прямой, с твердосплавной рабочей частью <i>Modular needle holder, straight with carbide insert</i></p>	<p>№ по каталогу / <i>Type</i></p> <p>8395.524</p>	<p>диаметр</p> <p>10 мм</p>	<p>Рабочая длина / <i>WL</i></p> <p>310 мм</p>	<p>8393.941</p> <p>•</p>	<p>№ по каталогу / <i>Type</i></p> <p>8395.521</p>
	<p>включает: Тубус для введения (8385.215)</p> <p><i>Including:</i> Introducing sleeve (8385.215)</p>				



*Instrument Set for
Fundoplication by BueB
with curved jaws
modular system*

Комплект инструментов
для фундопликации по Бюссу
с изогнутыми браншами
модульная система

<p>Рабочая часть с тубусом и краном для ирригации <i>Inner section with sheath and irrigation tap</i></p> 		<p>Аксиальная рукоятка / <i>Axial handle</i></p>  <ul style="list-style-type: none"> • с одной подстраиваемой секцией рукоятки • кремальера (может быть отключена) • <i>one adjustable handle section</i> • <i>locking mechanism (can be disengaged)</i> 		<p>Инструмент полностью Complete instrument</p>	
	диаметр	Рабочая длина / <i>WL</i>	№ по каталогу / <i>Types</i>		№ по каталогу / <i>Types</i>
 <p>Модульный иглодержатель по Бюссу изогнутый, с выпукло-вогнутыми браншами Modular needle holder by BueB <i>curved, with convex/concave shaped jaws</i></p>	8 мм	310 мм	8395.525	8393.941	8395.522
 <p>Тубус для введения, для троакарного тубуса «RIVO-Art» Insertion sleeve, for Riwo-Art trocar sleeve</p>	10 мм	165 мм	8395.991		
 <p>Модульный инструмент для передачи иглы* по Бюссу, с изогнутым дистальным концом Modular needle transfer instrument* by BueB, curved distal tip</p>	5 мм	305 мм	8393.524	8393.941	8393.521

* Rigid 5.5 mm trocar sleeves cannot be used.
When using 10 mm trocar sleeves, a VARIO-PORT reducing adapter 8923.802 is necessary.





* Нельзя использовать с жесткими 5,5 мм троакарными тубусами. При использовании 10 мм троакарных тубусов необходимо применять переходник VARIO-PORT 8923.802 с уменьшением диаметра.



			
	Рабочая длина / <i>WL</i>	диаметр	№ по каталогу / <i>Types</i>
 <p>Инструмент для проталкивания узла Knot pusher</p>	330 мм	5 мм	8383.552

*Instrument Set for
Fundoplication by Bueß
with curved jaws
modular system*

Комплект инструментов
для фундопликации по Бюссу
с изогнутыми браншами
модульная система

Лапароскопия
Laparoscopy

				Ручьятка / handle 	Инструмент полностью • Рабочая часть с тубусом • Ручьятка Complete instrument • Jaws • Handle
Бранши / Jaws	№ по каталогу / Types	Рабочая длина / WL	диаметр	8393.0009	№ по каталогу / Types
Зажим <i>Grasping forceps</i> 	8399.181	400 мм	5 мм	●	8399.1819
Диссектор <i>Dissector</i> 	8399.281	400 мм	5 мм	●	8399.2819

 AUTOCLAVE 134° C / 273° F	Внутренний просвет / Capacity			Рабочая длина / WL	№ по каталогу / Types	Троакар, пирамидальный  <i>Trocar, pyramidal</i>
	Гибкий троакарный тубус, автоклавируемый, вкл. мембранный клапан 89.103 (10 шт.) <i>Flexible trocar sleeve, autoclavable, incl. membrane valve 89.103 (pack of 10)</i>	5,5 мм	60 мм	8905.331	8905.3313	
100 мм			8905.351	8905.3513		

Spare sheath (pack of 5)
WL 60 mm8905.335

Spare sheath (pack of 5)
WL 100 mm8905.355

Membrane valves (pack of 10)89.103

Запасной тубус (5 штук)
рабочая длина 60 мм8905.335

Запасной тубус (5 штук)
рабочая длина 100 мм8905.355

Мембранные клапаны, (10 штук)89.103



Needle Holder 5 mm

Иглодержатель 5 мм

Axially aligned handle with locking mechanism

Аксиальная рукоятка с кремальерой







	Рабочая длина / WL 310 мм	№ по каталогу / Types
 Иглодержатель, прямой по Мессрольи <i>Needle holder, straight by Messroghli</i>	●	8383.533
 Иглодержатель, изогнутый вправо по Мессрольи <i>Needle holder, curved right by Messroghli</i>	●	8383.534

Knot pusher 5 mm,

Толкатель узлов 5 мм,

modular system *modu*
line

модульная система *modu*
line

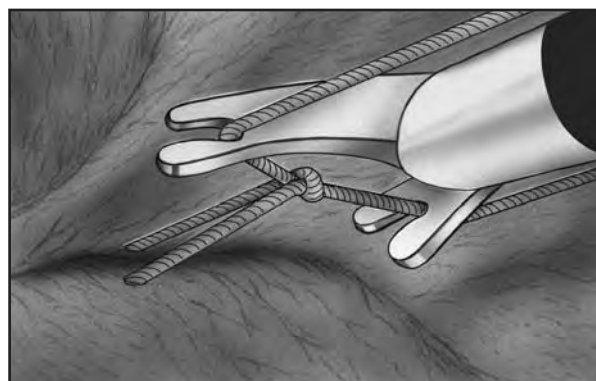

<p>Рабочая часть / <i>Jaw insert</i></p> 	<p>Тубус, изолированный <i>Sheath tube, insulated</i></p>  <p>Рабочая длина / <i>WL</i> 310 мм</p>	<p>Типы рукоятки / <i>Handle type</i></p>  <p>без кремальеры, поворотная <i>without locking mechanism, rotatable</i></p>	<p>Инструмент полностью • Рабочая часть • Тубус • Рукоятка</p> <p>Complete instrument • <i>Jaw insert</i> • <i>Sheath tube</i> • <i>Handle</i></p>
 <p>Экстракорпоральный толкатель узлов, с дистальной вилкой, с двумя подвижными браншами <i>Extracorporeal Knot pusher,</i> <i>with distal fork, double jaw action</i></p>	<p>№ по каталогу / <i>Types</i></p> <p>8393.913</p>	<p>8393.0001</p>	<p>№ по каталогу / <i>Types</i></p> <p>8393.3451</p>





Техника экстракорпорального завязывания узлов
Extracorporeal knotting technique

Knot Pusher 5 mm
for endoscopic suturing

Толкатель узлов 5 мм,
для эндоскопического наложения швов

		
	Рабочая длина / WL 330 мм	№ по каталогу / Types
 Толкатель узлов, для интраабдоминального наложения <i>Knot pusher,</i> for intra-abdominal knots	●	8383.55
 Толкатель узлов, для экстракорпорального наложения <i>Knot pusher,</i> for extracorporeal knots	●	8383.551

		
	Рабочая длина / WL 330 мм	№ по каталогу / Types
 Экстракорпоральный толкатель узлов по Бюэсу с дистальным желобком и латеральным раскрытием для оптимального завязывания, исключительно атравматичный кончик для использования в качестве зонда <i>Extracorporeal knot pusher by Bueß</i> with distal notch and lateral opening for optimum knotting, extremely atraumatic tip for use as probe	●	8383.552

Trocar-Site Closure Device for visualized Fascia Closure by Busche

Система для сшивания фасции под эндоскопическим контролем по Бюхе

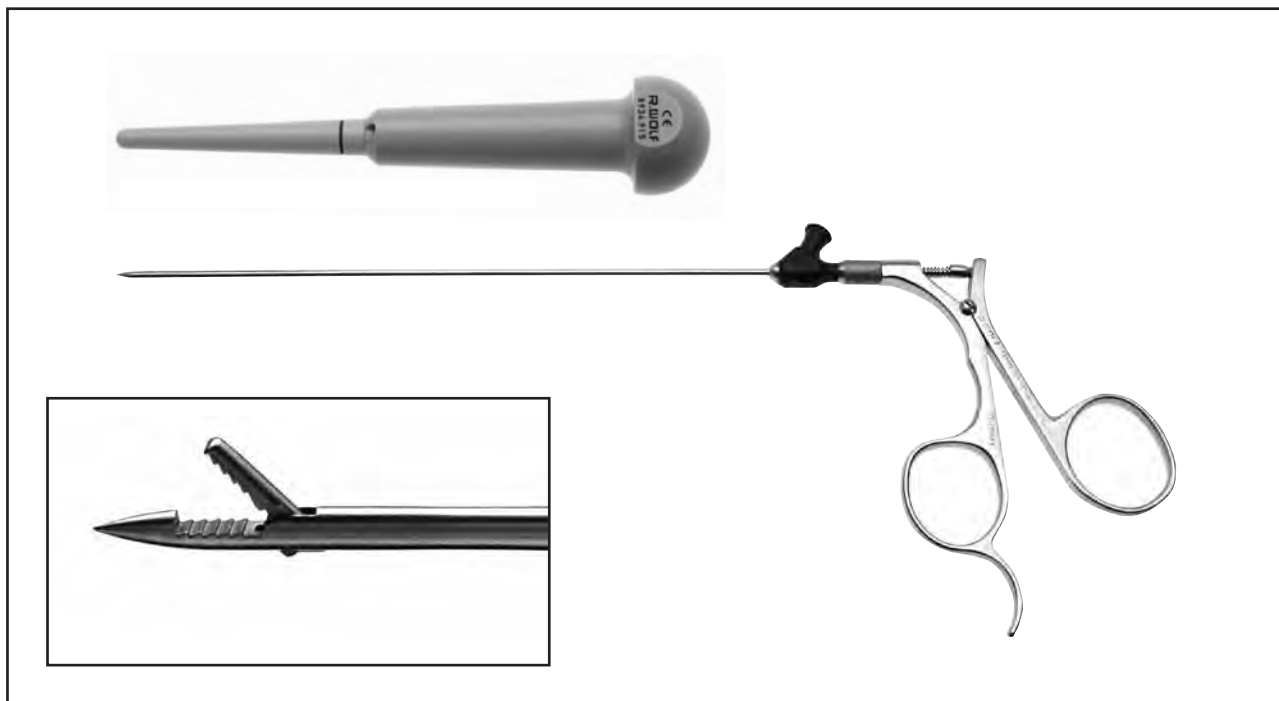

The extended tip of the device allows easy insertion of the cone which then effectively plugs the hole left when the cannula is removed. This preserves the pneumoperitoneum which can be maintained to ensure a safe distance between abdominal wall and the organs. The marking on the cone indicates the ideal position of placement for the ligature.

A suture is grasped with the special grasper and passed through the hole in the cone. This traverses the muscle, fascia and peritoneal layers. The suture is released inside the peritoneal cavity. To complete the stitch on the other side, the device is kept in place and turned through 180°. The grasper is reinserted and the intraperitoneal end of the suture is grasped and withdrawn from the peritoneal cavity as the cone is removed. The suture is tied extracorporeally under direct visual control.

Additional application is suture ligation of bleeding inferior epigastric vessels by using just the needle tipped grasper.

Closure cone

10 - 12 mm	8934.915
12 - 15 mm	8943.915
15 - 20 mm	8945.915

Needle-tipped grasper

with jaw to carry suture, Ø 2 mm, WL 160 mm, with rinsing port	8756.201
--	----------

Удлиненный кончик инструмента позволяет легко вводить конус, эффективно блокирующий отверстие после удаления гильзы троакара. Это сохраняет пневмоперитонеум и безопасное расстояние между брюшной стенкой и органами. Маркировка на конусе указывает на идеальное место наложения лигатуры.

Лигатура захватывается специальным зажимом и проводится сквозь отверстие в конусе. При этом проходятся слои мышц, фасция и брюшина. Лигатура высвобождается в брюшной полости. Чтобы завершить стежок на противоположной стороне, инструмент поворачивается на 180°, оставаясь на том же месте. Снова вводится зажим, интраперитонеальный конец лигатуры захватывается и выводится из брюшной полости вместе с конусом. Шов затягивается экстракорпорально под визуальным контролем.

Другой областью применения является наложение лигатуры на кровоточащие нижние эпигастральные сосуды с помощью одного остроконечного зажима.

Уплотняющий конус

10 - 12 мм	8934.915
12 - 15 мм	8943.915
15 - 20 мм	8945.915

Остроконечный зажим

с активным держателем нити диаметр 2 мм, рабочая длина 160 мм, с ирригационным отверстием	8756.201
---	----------



Cannulas 2 mm

for laparoscopic microsurgery

Канюли 2 мм





для лапароскопической микрохирургии

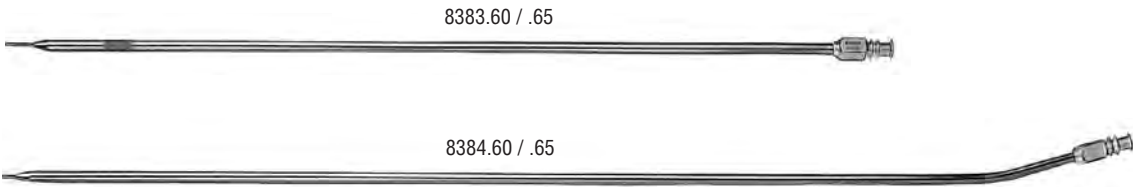

	диаметр	Рабочая длина / WL 240 мм	№ по каталогу / Types
 Канюля для инъекций и аспирации <i>Injection and aspiration cannula</i>	1,4 / 2,0 мм	●	8309.241
 Канюля для биопсии печени <i>Liver biopsy cannula</i>	1,6 / 2,0 мм	●	8309.261

Cannulas 5 mm
with Luer connector

Канюли 5 мм
с соединением Люэра



	диаметр мм Кончик / Tip	Рабочая длина / WL 345 mm	Рабочая длина / WL 415 mm	№ по каталогу / Types
				
 Канюля для инъекций и пункций с соединением Люэра 3 мм <i>Injection and puncture cannula</i> with 3 mm Luer connector	0.7 (22 G)	●		8383.60
			●	8384.60
 Инъекционная канюля с соединением Люэра 3 мм <i>Injection cannula</i> with 3 mm Luer connector	1.8 (15 G)	●		8383.65
			●	8384.65
 а также: Тубус для введения also: <i>Insertion sleeve</i>	(Тубус защищает кончик канюли от повреждения во время открытия клапана троакарного тубуса) (This sleeve prevents the tip of the cannula being damaged when opening the valve of the trocar sleeve.)			8383.00

Cannulas 5 mm

with suction control and Luer connector

Канюли 5 мм

с контролем аспирации и соединением Люэра

	Рабочая длина / WL 315 mm	№ по каталогу / Types
 <p>Пункционная канюля с контролем аспирации и 4 мм соединением Люэра Puncture cannula with suction control and 4 mm Luer connector</p>	●	8383.49
 <p>а также: Тубус для введения also: Insertion sleeve</p>	<p>(Тубус защищает кончик канюли от повреждения во время открытия клапана троакарного тубуса)</p> <p><i>(This sleeve prevents the tip of the cannula being damaged when opening the valve of the trocar sleeve.)</i></p>	8383.00

Probe

for laparoscopic microsurgery

Зонд

для лапароскопической микрохирургии



	диаметр	Рабочая длина / WL	Тип / Type
 Зонд, градуированный <i>Probe, graduated</i>	3,5 мм	310 мм	8379.672

Probes 5 mm



Зонды 5 мм



	Рабочая длина / WL 330 мм	Рабочая длина / WL 445 мм	№ по каталогу / Types
 Зонд, градуированный, для пальпации и измерения <i>Probe, graduated, for palpation and measurement</i>	●		8383.66
		●	8384.66

Swab Holder 5 mm
for intra-abdominal swabs

Тупферодержатель 5 мм
для внутрибрюшинных мазков

		
	Рабочая длина / WL 445 mm	№ по каталогу / Type
 Тупферодержатель <i>Swab holder</i>	●	8384.91

also required:





Cotton swab, sterile, 15 cm long, small head (e.g. STIK-2-cotton swabs, ROGG Verbandstoff GmbH, Oberndorfer Straße 7, 85777 Fahrenzhausen / Germany).

также необходимы:

ватный тампон, стерильный, длиной 15 см, с маленькой головкой (например, ватные тампоны STIK-2 производства компании ROGG Verbandstoff GmbH, Oberndorfer Straße 7, 85777 Fahrenzhausen / Германия).





	Диаметр	Рабочая длина / WL	№ по каталогу / Type
 Экстрактор миомы, жесткий <i>Myoma screw, rigid</i>	5 мм	320 мм	8383.611
	10 мм	320 мм	8385.301

<p>Рабочая часть / Jaw insert</p> 	<p>Тубус / Sheath tube неизолированный / uninsulated</p>		<p>Аксиальная рукоятка / Axial handle</p>  <ul style="list-style-type: none"> • с одной подстраиваемой секцией рукоятки • отключаемая кремальера • one jaw opening • locking mechanism can be disabled 	<p>Инструмент полностью</p> <ul style="list-style-type: none"> • Рабочая часть • Тубус • Рукоятка <p>Complete instrument</p> <ul style="list-style-type: none"> • Jaw insert • Sheath tube • Handle 	
<p>№ по каталогу / Types</p>	<p>8397.901</p>	<p>Рабочая длина / WL 370 мм</p>	<p>Диаметр</p>	<p>8393.941</p>	<p>№ по каталогу / Types</p>
 <p>Манипулятор для бандажирования желудка отклоняемый до 90°, атравматичный диссектор, бранши с дистальным продольным окном и крюком <i>Manipulator for gastric banding deflectable up to 90°, atraumatic dissector, branches with distal, longitudinal window and hook</i></p>	<p>8397.654</p>	<p>•</p>	<p>10 мм</p>	<p>•</p>	<p>8397.651</p>
 <p>Циркулярный степлер и граспер, 30°, с двумя подвижными браншами <i>Circular stapler anvil grasper, 30°, double jaw action</i></p>	<p>8397.655</p>	<p>•</p>	<p>10 мм</p>	<p>•</p>	<p>8397.652</p>

Hulka Clip Applicator 7 mm

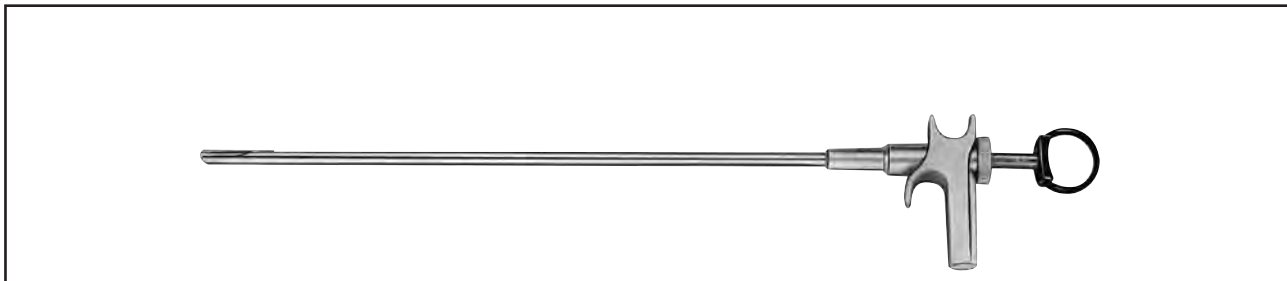
Аппликатор скобок Хулки 7 мм



	Рабочая длина / WL 300 мм	Рабочая длина / WL 440 мм	№ по каталогу / Types
	●		8387.84
Аппликатор скобок Хулки <i>Hulka clip applicator</i>		●	8388.84

also:
Hulka clips,
pack of 10, sterile packed in pairs4986.05

а также:
скобки Хулки,
10 шт., стерильно попарно упакованных.....4986.05

For Applicator 8388.84

Для аппликатора 8388.84

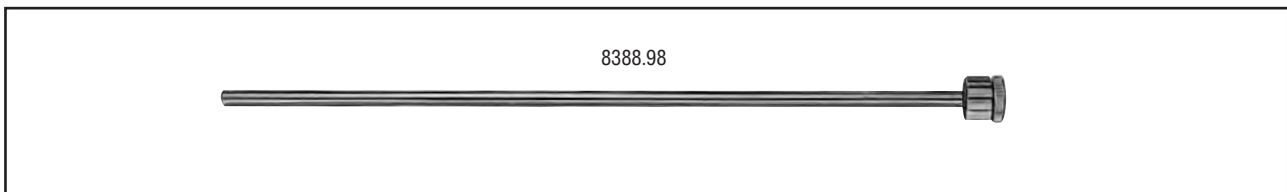

Instrument sleeve8388.98
To allow use of the 7 mm Hulka clip applicator (8388.84) in the 8 mm channel of the operating telescope. This sleeve fits tightly on the instrument and must be mounted in advance.

Тубус для инструмента8388.98
Позволяет использовать аппликаторы 7-мм скобок Хулки (8388.84) в 8 мм канале операционной оптики. Тубус обладает плотной посадкой на инструмент. Тубус должен быть установлен на инструмент заранее.

How does the clip work?

Как функционирует скобка?

The Hulka clip incorporates two features in its design to reduce trauma to tissue during application. First, when the clip is initially applied, (Figure 1), it is designed to gradually compress the tube. Full occlusion of the tubal lumen is achieved over 24 - 48 hours (Figure 2). Second, a 1 mm space at the end of the upper jaw (Figure 1, B) allows room for the mesosalpinx, preventing tearing and bleeding.

Две особенности конструкции скобки Хулки снижают травматизацию ткани при наложении. Во-первых, скобка спроектирована таким образом, чтобы при наложении (Рис. 1) сдавление трубы происходило постепенно. Полная окклюзия достигается за 24-48 часов (Рис. 2). Во-вторых, свободное пространство на конце верхней губки шириной 1 мм (Рис. 1, B) оставляет место для мезосальпинкса, предотвращая разрывы и кровотечение.

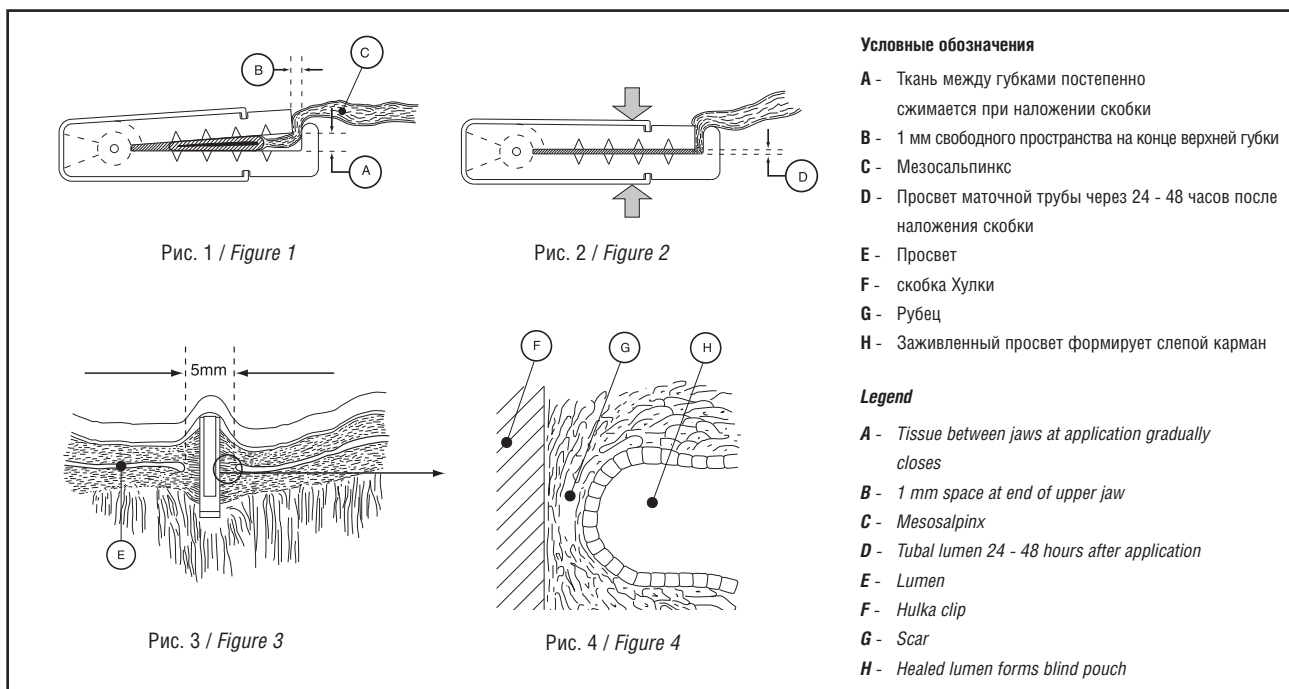

Approximately six weeks post-op, epithelialization and healing are complete. (Figures 3 and 4). The scarred endosalpinx forms a pouch-like seal (Figure 4, H) on both sides of the clip, completely occluding the tubal lumen. Over the next 4 - 6 weeks the clip is covered by peritoneal tissue that grows over it from the adjacent edges of viable tube.

Процесс заживления и эпителизации заканчивается приблизительно за 6 недель. (Рис. 3 и 4). Рубцующийся эндосальпинкс формирует перегородку с карманами по обе стороны скобки (Рис. 4, H), которая полностью перекрывает просвет маточной трубы. В следующие 4 - 6 недель скобку покрывает брюшина, нарастая с прилегающей поверхности маточной трубы.

Key features:

- ❑ The Hulka clip spring delivers pressure equal to two times normal arterial pressure which ensures complete occlusion and keeps the clip in place.
- ❑ The Hulka clip compresses the tube gradually over 24 - 48 hours to avoid transection and bleeding.
- ❑ The Hulka clip jaws are lined with a system of small teeth that stabilize the tube and prevent slippage during and after application.
- ❑ A 1 mm space at the end of the upper jaw prevents tearing and bleeding of the mesosalpinx.
- ❑ The Hulka clip occludes approximately 4 - 5 mm of fallopian tube, increasing the likelihood of success should reversal be desired.
- ❑ Because the Hulka clip utilizes minimal tube lengths, patients experience less post-operative discomfort than those sterilized with other mechanical methods.

Ключевые свойства:

- ❑ Пружина скобок Хулки обеспечивает давление, в два раза превышающее нормальное артериальное, что гарантирует полную окклюзию и надежную фиксацию скобки.
- ❑ Скобка Хулки сжимает маточную трубу постепенно в течение 24 - 48 часов, что позволяет избежать рассечения ткани и кровотечения.
- ❑ Губки скобок Хулки изнутри покрыты системой зубчиков, фиксирующих маточную трубу, что предотвращает их соскальзывание во время и после наложения.
- ❑ У конца верхней губки оставлено свободное пространство 1 мм, защищающее мезосальпинкс от разрыва и кровотечения.
- ❑ Скобка Хулки блокирует приблизительно 4 - 5 мм маточной трубы, что увеличивает вероятность успешного восстановления проходности, если это будет необходимо.
- ❑ При использовании скобок Хулки процесс затрагивает лишь очень небольшие участки фаллопиевой трубы, благодаря чему пациентки в послеоперационном периоде испытывают гораздо меньше неприятных ощущений, чем после стерилизации другими механическими методами.

Instrument Set for Bariatric Surgery

Комплект инструментов
для бариатрической хирургии

Лапароскопия
Laparoscopy

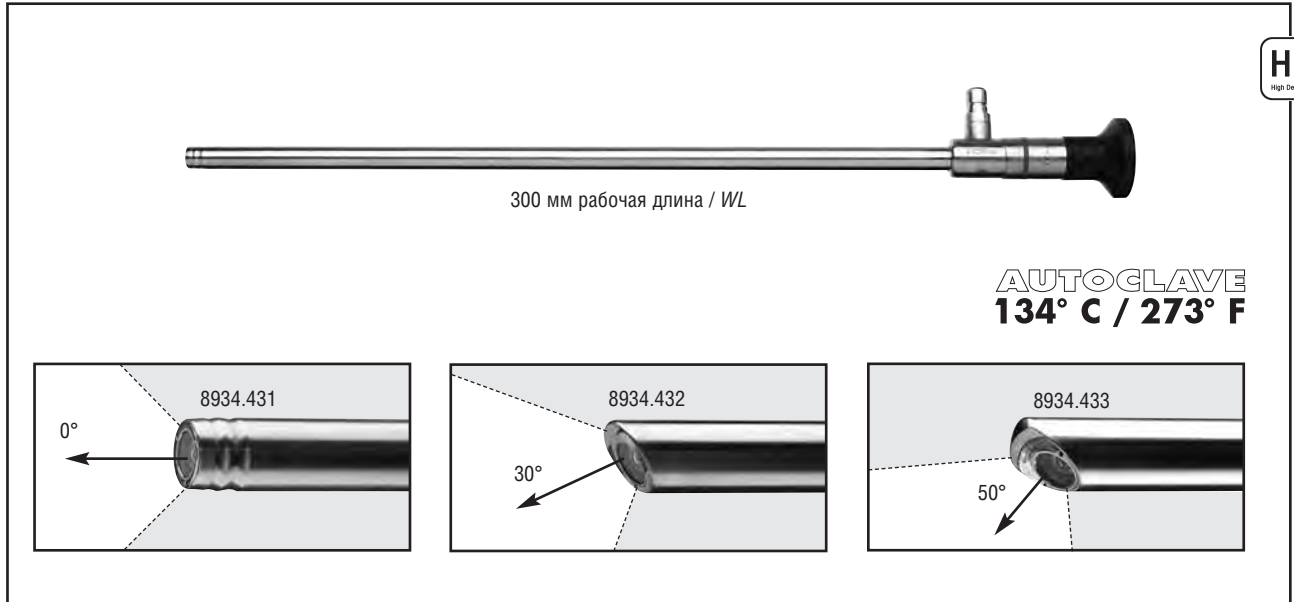

PANOVIEW PLUS telescope, Ø 10 mm, distortion-free,

0°	8934.431
30°	8934.432
50°	8934.433

Оптика PANOVIEW PLUS, диаметр 10 мм, без дисторсии,

0°	8934.431
30°	8934.432
50°	8934.433

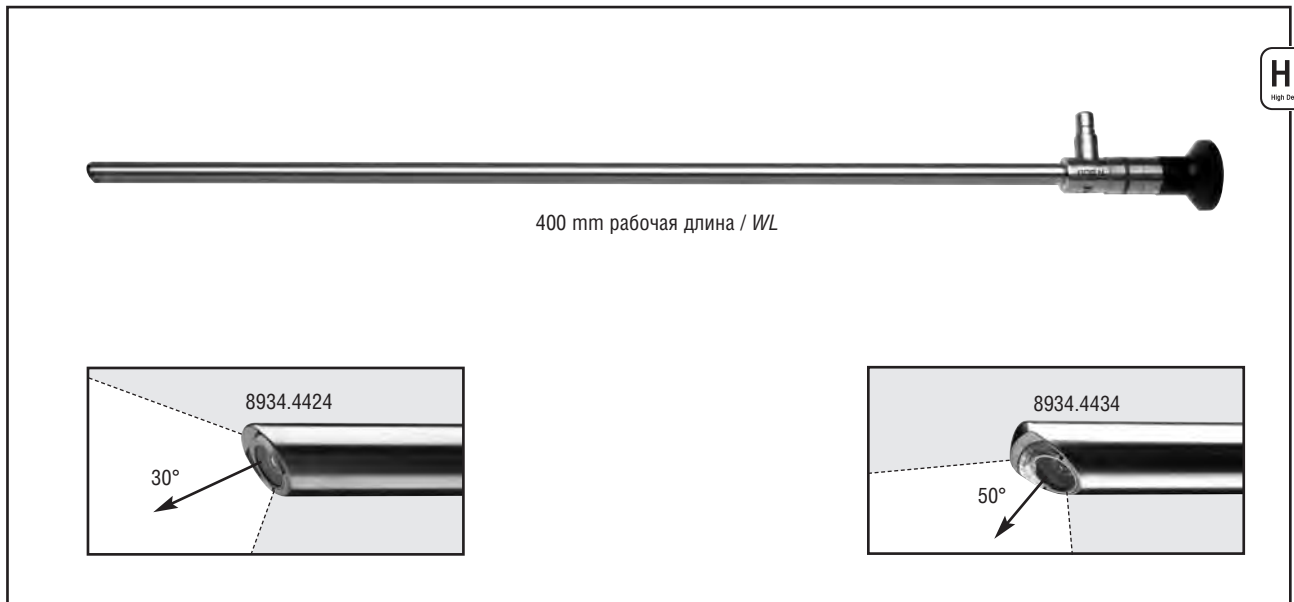



PANOVIEW PLUS telescope, Ø 10 mm,

30°	8934.4424
50°, HD	8934.4434

Оптика PANOVIEW PLUS, диаметр 10 мм,

30°	8934.4424
50°, HD	8934.4434

Троакарные тубусы RIWO-ART с магнитно-шариковым клапаном				Троакар с коническим наконечником	Троакар с пирамидальным наконечником
<i>RIWO-ART trocar sleeves with magnetic-ball-valve</i>	Рабочая длина / WL	Внутренний просвет / Capacity	№ по каталогу / Types	<i>Trocar, conical tip</i>	<i>Trocar, pyramidal tip</i>
				Металлический тубус, со стопорной резьбой, дистальный конец прямой	100 мм
<i>Metal with retaining thread, straight distal tip</i>	150 мм	5,5 мм	8921.026	8921.115	8921.125
Металлический тубус, со стопорной резьбой, дистальный конец прямой	100 мм	10 мм	8923.024	8923.113	8923.123
<i>Metal with retaining thread, straight distal tip</i>	150 мм	10 мм	8923.026	8923.115	8923.125
Металлический тубус, стандартный, дистальный конец прямой	100 мм	12,5 мм	8924.014	8924.113	8924.123
<i>Metal sleeve, standard, straight distal tip</i>	150 мм	12,5 мм	8924.016	8924.115	8924.125
Металлический тубус, со стопорной резьбой, дистальный конец прямой	150 мм	12,5 мм	8924.026	8924.115	8924.125
<i>Metal with retaining thread, straight distal tip</i>					









Троакар TROTEC состоит из: <i>TROTEC trocar consisting of:</i>		Для троакарных тубусов RIWO ART: <i>For RIWO ART trocar sleeves:</i>		Полный комплект троакара TROTEC <i>TROTEC trocar complete</i>
 Тубус с ланцетовидным обоюдоострым наконечником / <i>Sheath with two-edged lancet tip</i>	 Ручка с пружинным защитным стержнем / <i>Handle with spring-mounted protective rod</i>	 Рабочая длина <i>Working length</i>	диаметр	
8923.134	8923.135	100 мм	10,0 мм	
8924.134	8923.135	100 мм	12,5 мм	8924.133

Spare ball, 1 piece, capacity 5.5 mm8921.901
Spare ball, 1 piece, capacity 10 mm8923.901
Spare o-rings, pack of 10, capacity 5.5 mm8921.951
Spare o-rings, pack of 10, capacity 10 mm8923.951
Spare sealing caps, pack of 10, capacity 5.5 mm, blue89.02
Spare sealing caps, pack of 10, capacity 10 mm, blue89.08
Spare plug, pack of 5896.0002

Запасной шарик, 1 шт., внутренний просвет 5,5 мм8921.901
Запасной шарик, 1 шт., внутренний просвет 10 мм8923.901
Запасные уплотнительные кольца,
 10 шт., внутренний просвет 5,5 мм8921.951
Запасные уплотнительные кольца,
 10 шт., внутренний просвет 10 мм8923.951
Запасные герметизирующие крышки,
 10 шт., внутренний просвет 5,5 мм, синие89.02
Запасные герметизирующие крышки,
 10 шт., внутренний просвет 10 мм, красные89.08
Запасные запорные элементы крана, 5 штук896.0002

Instrument Set for Bariatric Surgery









Комплект инструментов
для бариатрической хирургии

Рабочая часть / Jaw insert 	Тубус, изолированный Sheath tube, insulated 			Типы рукоятки / Handle type 			Инструмент ПОЛНОСТЬЮ • Рабочая часть • Тубус • Рукоятка Complete instrument • Jaw insert • Sheath tube • Handle
	№ по каталогу / Types	Рабочая длина / WL 310 мм	Рабочая длина / WL 430 мм	Диаметр	с кремальерой / with locking mechanism без ВЧ / without HF	без кремальеры / without locking mechanism с ВЧ / with HF	
 Универсальный зажим, с пирамидальными зубцами и горизонтальными насечками, 25 мм, с двумя подвижными браншами <i>Universal grasping forceps, pyramidal- shaped teeth and horizontal serrations, 25 mm, double jaw action</i>	8393.482	8393.913	5 мм	8393.0002			8393.4822
	8394.482			8394.913	8393.0002		
 Атравматичный зажим, полые бранши с волнистыми зубчатыми краями, 20 мм, с одной подвижной браншей <i>Atraumatic grasping forceps, jaw hollow with wavy teeth border, 20 mm, single jaw action</i>	8393.292	8393.913	5 мм	8393.0002			8393.2922
	8394.292			8394.913	8393.0002		
 Зажим с двумя зубцами, с волнистой рабочей поверхностью, с одной подвижной браншей <i>Grasping forceps with two teeth, wavy grasping surface, single jaw action</i>	8393.489	8393.913	5 мм	8393.0002			8393.4892
	8394.489			8394.913	8393.0002		
 Атравматичный кишечный зажим <i>Atraumatic intestine grasping forceps</i>	8395.215	8395.901	10 мм	8393.0002			8395.2152
 Зажим для диссекции и препаровки «Мэриленд», с двумя подвижными браншами <i>Grasping and dissecting forceps, "Maryland", both jaws opening</i>	8395.225	8395.901	10 мм	8393.0002			8395.2252
 Ножницы Метценбаума, изогнутые влево, с двумя подвижными браншами <i>Scissors, "Metzenbaum", curved left, double jaw action</i>	8393.041	8393.913	5 мм			8393.0003	8393.0413
	8394.041			8394.913			8393.0003

Instrument Set for Bariatric Surgery

Комплект инструментов
для бариатрической хирургии

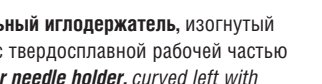
Лапароскопия
Laparoscopy

Рабочая часть / <i>Jaw insert</i>	Тубус / <i>Sheath tube</i> неизолированный / <i>uninsulated</i>			Аксиальная рукоятка / <i>Axial handle</i>	Инструмент полностью • Рабочая часть • Тубус • Рукоятка Complete instrument • <i>Jaw insert</i> • <i>Sheath tube</i> • <i>Handle</i>	
 Манипулятор для бандажирования желудка отклоняемый на 90°, атравматичный диссектор, бранши с дистальным продольным окном и крючком <i>Manipulator for Gastric Banding</i> <i>deflectable up to 90°, atraumatic dissector,</i> <i>branches with distal, longitudinal window and hook</i>	№ по каталогу / <i>Types</i>	8397.901	Рабочая длина / <i>WL</i> 370 мм	 • с одной подстраиваемой секцией рукоятки • отключаемая кремальера • <i>one jaw opening</i> • <i>locking mechanism can be disabled</i>	8393.941	№ по каталогу / <i>Types</i>
 8397.654	•	10 мм	•	•	8397.651	
 Зажим упора циркулярного степлера, 30°, с двумя подвижными браншами <i>Circular stapler anvil grasper,</i> <i>30°, double jaw action</i>	8397.655	•	10 мм	•	8397.652	
Рабочая часть с тубусом и краном для ирригации <i>Inner section with sheath tube and irrigation tap</i>				Аксиальная рукоятка / <i>Axial handle</i>	Инструмент полностью • Рабочая часть с тубусом • Рукоятка Complete instrument • <i>Inner section with sheath tube</i> • <i>Handle</i>	
 с одной подстраиваемой секцией рукоятки • отключаемая кремальера • <i>one jaw opening</i> • <i>locking mechanism can be disabled</i>	8393.941	№ по каталогу / <i>Types</i>				
Модульный иглодержатель, изогнутый вправо с твердосплавной рабочей частью <i>Modular needle holder, curved right</i> <i>with carbide insert</i>	8393.514	5 мм	310 мм	•	8393.511	
 8394.514	8394.514	5 мм	430 мм	•	8394.511	
Модульный иглодержатель, изогнутый влево с твердосплавной рабочей частью <i>Modular needle holder, curved left with</i> <i>carbide insert</i>	8393.515	5 мм	310 мм	•	8393.512	
 8394.515	8394.515	5 мм	430 мм	•	8394.512	
 Модульный многофункциональный иглодержатель по Сарбу <i>Modular multifunction needle holder</i> <i>by Sarbu</i>	8393.506	5 мм	310 мм	•	8393.503	
	8394.506	5 мм	430 мм	•	8394.503	

NOTES set
for transvaginal cholecystectomy (hybrid method)

Комплект для эндоскопической
хирургии через естественные
отверстия (NOTES)

Лапароскопия
Laparoscopy

для трансвагинальной холецистэктомии (гибридной)

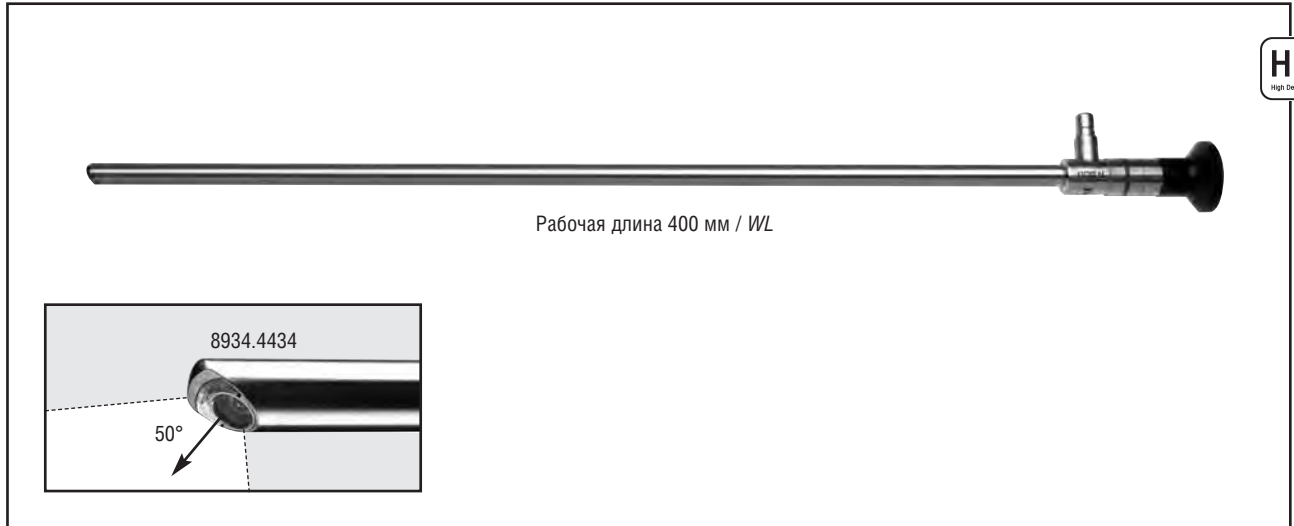

PANOVIEW PLUS telescope, Ø 10 mm,
50°, HD8934.4434

Оптика PANOVIEW PLUS, диаметр 10 мм,
50°, HD8934.4434

NOTES set
for transvaginal cholecystectomy (hybrid method)

Комплект для эндоскопической
хирургии через естественные
отверстия (NOTES)

Лапароскопия
Laparoscopy

для трансвагинальной холецистэктомии (гибридной)

<p>Троакарные тубусы RIWO ART с магнитно-шариковым клапаном</p>  <p>RIWO-ART trocar sleeves with magnetic-ball-valve</p>		Внутренний просвет / Capacity	№ по каталогу / Types	без крана для инсуффляции <i>without Insufflation tap</i>	с краном для инсуффляции <i>with Insufflation tap</i>	а также: Троакар, тупоконечный <i>also:</i> Trocar, blunt
<p>Металлический тубус, стандартный, дистальный конец прямой</p>  <p><i>Metal sleeve, standard, straight distal tip</i></p>	Рабочая длина / WL 150 мм	10 мм	8923.016S01	•		8934.175
			8923.016		•	

Spare ball, 1 piece, capacity 10 mm8923.901
Spare o-rings, pack of 10, capacity 10 mm8923.951
Spare sealing caps, pack of 10, capacity 10 mm, blue89.08
Запасной шарик, 1 шт., внутренний просвет 10 мм8923.901
Запасные уплотнительные кольца, 10 шт., внутренний просвет 10 мм8923.951
Запасные герметизирующие крышки, 10 шт., внутренний просвет 10 мм, красные89.08

<p>Троакарные тубусы RIWO ART с магнитно-шариковым клапаном</p>  <p>RIWO-ART trocar sleeves with magnetic-ball-valve</p>		Внутренний просвет / Capacity	№ по каталогу / Types	с соединением для инсуффляции <i>with Insufflation tap</i>	а также: Полный комплект с автоматической функцией защиты, с коническим кончиком канюли <i>also: TROTEC Trocar with automatic protective function; conical cannula tip</i>
<p>Металлический тубус, со стопорной резьбой, дистальный конец прямой</p>  <p><i>Metal sleeve with retaining thread, straight distal tip</i></p>	Рабочая длина / WL 100 мм	5,5 мм	8921.024	•	8921.131

Spare ball, 1 piece, capacity 5.5 mm8921.901
Spare o-rings, pack of 10, capacity 5.5 mm8921.951
Spare sealing caps, pack of 10, capacity 5.5 mm, blue89.02
Spare plug, pack of 5896.0002
Запасной шарик, 1 шт., внутренний просвет 5,5 мм8921.901
Запасные уплотнительные кольца, 10 шт., внутренний просвет 5,5 мм8921.951
Запасные герметизирующие крышки, 10 шт., внутренний просвет 5,5 мм, синие89.02
Запасные запорные элементы крана, 5 штук896.0002

<p>Гибкий троакарный тубус для изогнутых инструментов</p>  <p>Flexible trocar sleeve for curved instruments</p>		Внутренний просвет / Capacity	№ по каталогу / Types	без соединения для инсуффляции <i>without Insufflation tap</i>	а также: Троакар, тупоконечный, конический <i>also: Trocar, blunt conical tip</i>
<p>Пластиковый тубус со стопорной резьбой, прямой дистальный конец, вкл. мембранные клапаны 89.103 (10 штук)</p> <p>Plastic sheath with retaining thread, straight distal tip, incl. membrane valves 89.103 (pack of 10)</p>	Рабочая длина / WL 60 мм	5,5 мм	8905.331	•	8905.3311





Spare sheath (pack of 5), WL 60 mm8905.335
Spare sheath (pack of 5), WL 100 mm8905.355
Membrane valves, yellow, pack of 1089.103
Запасные тубусы (5 шт.), рабочая длина 60 мм8905.335
Запасные тубусы (5 шт.), рабочая длина 100 мм8905.355
Мембранные клапаны, желтые, 10 штук89.103

NOTES set
for transvaginal cholecystectomy (hybrid method)

Комплект для эндоскопической
хирургии через естественные
отверстия (NOTES)

Лапароскопия
Laparoscopy

для трансвагинальной холецистэктомии (гибридной)







				Ручьятка / handle 	Инструмент полностью • Рабочая часть с тубусом • Ручьятка Complete instrument • Jaws • Handle
				• с кремальерой / with locking mechanism • не поворотная / not rotatable • с ВЧ / with HF	
Бранши / Jaws	№ по каталогу / Types	Рабочая длина / WL	Диаметр	8393.0009	№ по каталогу / Types
Зажим <i>Grasping forceps</i> 	8399.181	400 мм	5 мм	•	8399.1819
Диссектор <i>Dissector</i> 	8399.281	400 мм	5 мм	•	8399.2819

NOTES set
for transvaginal cholecystectomy (hybrid method)

Комплект для эндоскопической
хирургии через естественные
отверстия (NOTES)

Лапароскопия
Laparoscopy

для трансвагинальной холецистэктомии (гибридной)

Рабочая часть / Jaw insert 	Тубус, изолированный Sheath tube, insulated		Типы рукоятки / Handle type		Инструмент ПОЛНОСТЬЮ • Рабочая часть • Тубус • Рукоятка Complete instrument • Jaw insert • Sheath tube • Handle	
	№ по каталогу / Types	Рабочая длина / WL 310 мм	Рабочая длина / WL 430 мм	ВЧ МОНО  без кремальеры, поворотная without locking mechanism, rotatable		ВЧ МОНО  с кремальерой, поворотная with locking mechanism, rotatable
		8393.913	8394.913	8393.0003	8393.0004	№ по каталогу / Types
 Зажим для диссекции и препаровки Диссектор «Мэриленд», диаметр 5 мм изогнутый с мелкими горизонтальными насечками, с двумя подвижными браншами Grasping and dissecting forceps, "Maryland dissector", Ø 5 mm curved, with fine horizontal serration, single jaw action	8393.281	●			●	8393.2814
	8394.281		●		●	8394.2814
 Атравматичный зажим, перфорированный с горизонтальными насечками, с двумя подвижными браншами Atraumatic grasping forceps, perforated with horizontal serrations, double jaw action	8393.181	●			●	8393.1814
	8394.181		●		●	8394.1814
 Ножницы Метценбаума, диаметр 5 мм изогнутые влево, с двумя подвижными браншами Scissors, "Metzenbaum", Ø 5 mm, curved left, double jaw action	8393.041	●		●		8393.0413
	8394.041		●	●		8394.0413

HF connecting cable see page BDE 185

Для получения информации о ВЧ соединительном кабеле
см. стр. BDE 185





NOTES set

for transvaginal cholecystectomy (hybrid method)

Комплект для эндоскопической
хирургии через естественные
отверстия (NOTES)

для трансвагинальной холецистектомии (гибридной)

		
	Рабочая длина / WL 420 mm	№ по каталогу / Types
 <p>Крючковидный электрод, диаметр 5 мм <i>Hook electrode, Ø 5 mm</i></p>	●	8384.423

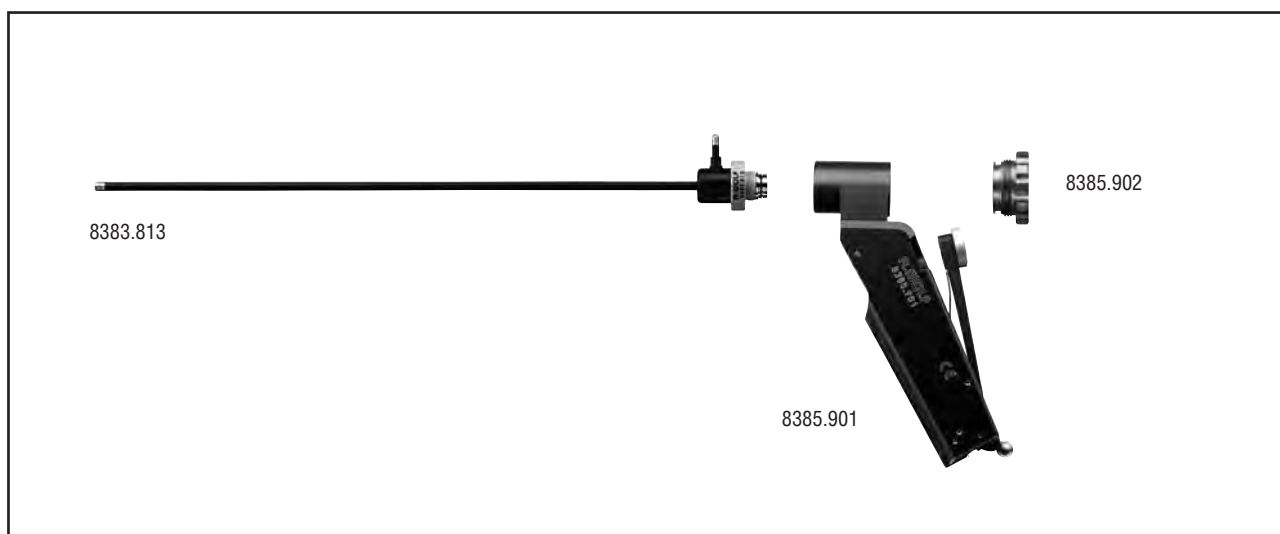

Multifunction Suction-Irrigation System

consisting of:

Suction-irrigation handle	8385.901
Sealing cap	8385.902
HF button electrode, Ø 5 mm, WL = 310 mm	8383.813

also:

Suction-irrigation tube set, with piercing thorn, reusable	8170.9521
or	
Suction-irrigation tube set, with 2 piercing thorns, pack of 10, packed singly, sterile	4170.956

HF connecting cable see page BDE 185

Многофункциональная система для аспирации-ирригации

содержит:

Рукоятка для аспирации и ирригации	8385.901
Герметизирующая крышка	8385.902
ВЧ-пуговчатый электрод, диаметр 5 мм, рабочая длина = 310 мм	8383.813

а также:

Комплект аспирационно-ирригационных трубок, с подрезным дорном, многоразового употребления	8170.9521
или:	
Комплект аспирационно-ирригационных трубок, с 2 подрезными дорнами, (по 10 шт. в упак.) стерильные, индивидуально упакованные	4170.956

Для получения информации о ВЧ соединительном кабеле
см. стр. BDE 185

NOTES set
for transvaginal cholecystectomy (hybrid method)

Комплект для эндоскопической
хирургии через естественные
отверстия (NOTES)

Лапароскопия
Laparoscopy

для трансвагинальной холецистектомии (гибридной)



RIWO-System-Tray
for sterilization,
600 x 200 mm38201.686

Лоток RIWO-System-Tray
для стерилизации,
600 x 200 мм38201.686

Laparo CO₂-Pneu 2232

Laparo - CO₂ - Pneu 2232



- new** **High-flow insufflation up to 42 l / min**
(serial number of Laparo CO₂-Pneu must be 1100125627 or higher)

- Automatic pressure and flow control
- High degree of safety during laparoscopy
- Functional and user-friendly design

Laparo CO₂-Pneu 2232 set

consisting of:

Laparo CO₂-Pneu (2232.011), high-flow insufflation tube, Ø 8 mm, autoclavable (8170.232), insufflation tube, Ø 5 mm 2.5 m long (8170.101), Veres needle 120 mm long (8302.12), hygiene filter sterile, pack of 10 (4171.111), power cable 3 m long (2440.03), spanner size 14 (9500.035).....2232.0011

Laparo CO₂-Pneu 2232 set with video display

consisting of:

Laparo CO₂-Pneu (2232.011), high-flow insufflation tube, Ø 8 mm, autoclavable (8170.232), insufflation tube, Ø 5 mm 2.5 m long (8170.101), BNC cable, 1.5 m long (103.115), hygiene filter sterile, pack of 10 (4171.111), power cable 3 m long (2440.03), spanner size 14 (9500.035).....2232,0111

Necessary accessories see page BDE 171

Insufflation tube, disposable
with integrated hygiene filter,
pack of 10, in individual sterile packs4170.501

- новинка** **Высокопоточная инсuffляция до 42 л / мин**
(Серийный номер устройства Laparo-CO₂-Pneu должен быть 1100125627 или выше)

- Автоматическая регулировка давления и расхода
- Высокая степень безопасности при лапароскопии
- Функциональная и удобная конструкция

Комплект Laparo CO₂-Pneu 2232

содержит:

Laparo-CO₂-Pneu (2232.001), инсuffляционная трубка большой пропускной способности, диаметром 8 мм, автоклавируемая (8170.232) инсuffляционная трубка, диаметром 5 мм, длиной 2,5 м (8170.101), канюля Вереса 120 мм в длину (8302.12), гигиенический фильтр, 10 штук, стерильно упакованные (4171.111), силовой кабель длиной 3 м (2440.03), Рожковый ключ 14 (9500.035)2232.0011

Комплект Laparo-CO₂-Pneu 2232 с видеомонитором

содержит:

Laparo-CO₂-Pneu (2232.011), инсuffляционная трубка большой пропускной способности диаметром 8 мм, автоклавируемая (8170.232), инсuffляционная трубка, диаметром 5 мм, длиной 2,5 м (8170.101), BNC кабель, длиной 1,5 м (103.115), гигиенический фильтр, 10 штук, стерильно упакованных (4171.111), силовой кабель длиной 3 м (2440.03), Рожковый ключ 14 (9500.035)2232.0111

Необходимые принадлежности см. на стр. BDE 171

Инсuffляционная трубка, одноразовая
со встроенным гигиеническим фильтром, по 10 шт. в упак., индивидуально стерильно упакованные4170.501

Laparo CO₂-Pneu 2232

with electronic circuits for gas warming

Laparo - CO₂ - Pneu 2232

с электронной схемой для подогрева газа

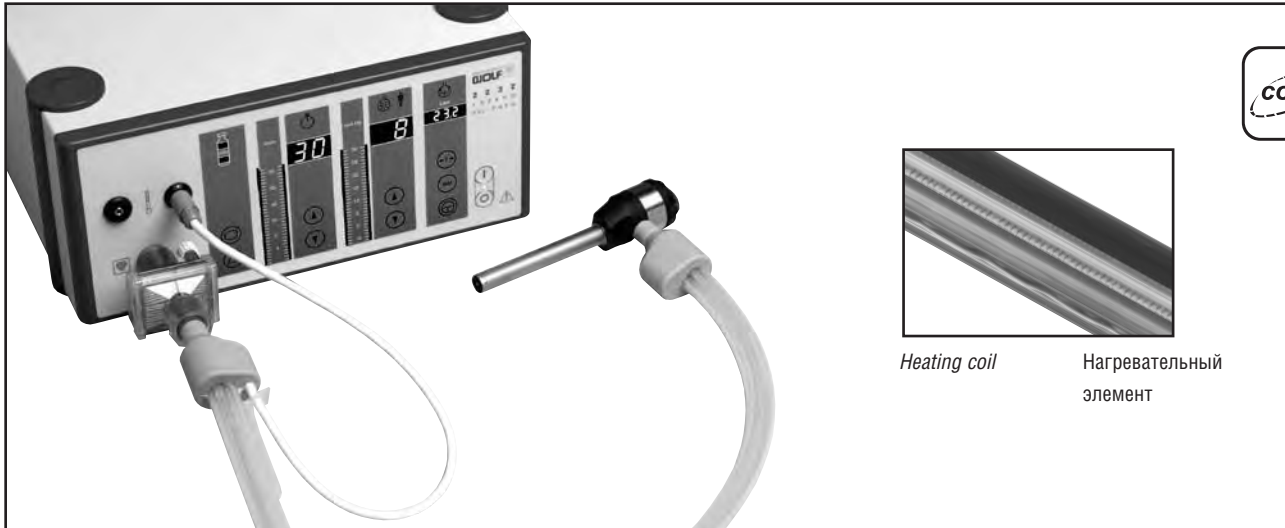

core

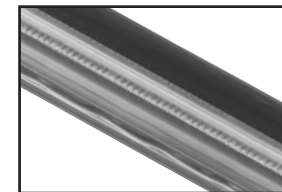

Heating coil

Нагревательный элемент

- High-flow insufflation up to 42 l / min**
(serial number of Laparo CO₂-Pneu must be 1100125627 or higher)

new

- Gas warmed to body temperature
- High degree of safety during laparoscopy
- Functional and user-friendly design

Laparo CO₂-Pneu 2232 set with electronic circuits for gas warming consisting of:

Laparo CO₂-Pneu 2232, high-flow insufflation tube with heating element, 3 m long, autoclavable (8170.201), insufflation tube, Ø 5 mm, 2.5 m long (8170.101), hygiene filter sterile pack of 10 (4171.111), power cable 3 m long (2440.03), spanner size 14 (9500.035).....2232.0211
On request:
with CAN Bus interface2232.0221

Laparo CO₂-Pneu 2232 set with electronic circuits for gas warming and video display consisting of:

Laparo CO₂-Pneu (2232.031), high-flow insufflation tube with heating element, 3 m long, autoclavable (8170.201), insufflation tube, Ø 5 mm, 2.5 m long (8170.101), BNC cable, 1.5 m long (103.115), hygiene filter sterile pack of 10 (4171.111), power cable 3 m long (2440.03), spanner size 14 (9500.035)2232.0311

also:
Gas humidifier2232.901
also: connecting tube.....8170.241
Humidifier chamber, autoclavable8170.941
Angle for humidifier chamber, autoclavable8170.945

- Высокопоточная инсуффляция до 42 л/мин**
(Серийный номер устройства Laparo-CO₂-Pneu должен быть 1100125627 или выше)

новинка

- Нагревание газа до температуры тела
- Высокая степень безопасности при лапароскопии
- Функциональная и удобная конструкция

Комплект Laparo-CO₂-Pneu 2232 с электронной схемой для подогрева газа

содержит:
Laparo-CO₂-Pneu 2232, инсуффляционную трубку большой пропускной способности с нагревательным элементом, длиной 3 м, автоклавируемую (8170.201), инсуффляционную трубку, диаметром 5 мм, длиной 2,5 м (8170.101), гигиенический фильтр, 10 штук, стерильно упакованных (4171.111), силовой кабель длиной 3 м (2440.03), Рожковый ключ 14 (9500.035)2232.0211
По запросу:
с соединением с шиной CAN.....2232.0221

Комплект Laparo CO₂-Pneu 2232 с электронной схемой для подогрева газа и видеомонитором

содержит:
Laparo-CO₂-Pneu (2232.031), инсуффляционную трубку большой пропускной способности с нагревательным элементом длиной 3 м, автоклавируемую (8170.201), инсуффляционную трубку диаметром 5 мм, длиной 2,5 м (8170.101), BNC кабель длиной 1,5 м (103.115), гигиенический фильтр, 10 штук, стерильно упакованных (4171.111), силовой кабель длиной 3 м (2440.03), Рожковый ключ 14 (9500.035)2232.0311

а также:
Увлажнитель газа2232.901
а также: соединительную трубку8170.241
Камеру увлажнения, автоклавируемую8170.941
Угловая муфта для камеры увлажнения,
автоклавируемая8170.945

Laparo CO₂-Pneu 2232

necessary accessories

High-pressure tube, 50 cm long

for DIN connector	8170.301
Spanner size 30	9500.016

High-pressure connecting tube, 50 cm long

with PIN-index connector	8170.302
with ISO connector	8170.303

High-pressure connecting tube set, 1 m long

consisting of:

High-pressure connecting tube (8170.801), spanner size 30 (9500.016) with DIN connector	8170.8011
---	-----------

High-pressure connecting tube, 1 m long

with PIN-index connector	8170.802
with ISO connector	8170.803

High-flow insufflation tube*,

Ø 8 mm, autoclavable	8170.232
----------------------------	----------

*only in conjunction with high-flow trocar sleeves (BDE 40)

Insufflation tube, disposable

with integrated hygiene filter, pack of 10, sterile	4170.501
--	----------

Connecting tube, 5 m long

for central CO ₂ gas supply according to DIN EN 13260-2/2004	8170.3111
--	-----------

Bottle holder

for holding CO ₂ bottles	
Ø 80 - 90 mm	2221.951
Ø 100 - 115 mm	2221.952

For insufflation units with video display

S-video cable	103.501
---------------------	---------

Technical data see overleaf.

Laparo - CO₂ - Pneu 2232

необходимые принадлежности

Трубка высокого давления, длиной 50 см

с соединением DIN	8170.301
Рожковый ключ 30	9500.016

Соединительная трубка высокого давления, длиной 50 см

с PIN- соединением для газовых баллонов	8170.302
с соединением ISO	8170.303

В комплект соединительной трубки высокого давления, длиной 1 м

входят:

соединительная трубка высокого давления (8170.801), Рожковый ключ 30 (9500.016) с соединением DIN	8170.8011
---	-----------

Соединительная трубка высокого давления, длиной 1 м

с PIN- соединением для газовых баллонов	8170.802
с соединением ISO	8170.803

Инсуффляционная трубка высокого расхода*,

диаметром 8 мм, автоклавируемая	8170.232
---------------------------------------	----------

*только в сочетании с троакарными тубусами большого расхода (BDE 40)

Инсуффляционная трубка, одноразовая

со встроенным гигиеническим фильтром, по 10 шт. в упак., индивидуально стерильно упакованные ..	4170.501
--	----------

Соединительная трубка, длиной 5 м

для центральной подачи CO ₂ по DIN EN 13260-2/2004	8170.3111
--	-----------

Баллонная стойка

для баллонов с CO ₂	
диаметром 80 - 90 мм	2221.951
диаметром 100 - 115 мм	2221.952

Для инсуффляционных блоков с видеомонитором

S-видеокабель	103.501
---------------------	---------

Технические характеристики см. на след. стр.

Laparo CO₂-Pneu 2232

Technical data

Laparo - CO₂ - Pneu 2232

Технические характеристики

Класс безопасности по VDE 0750 / IEC 601 <i>Protection class complying with VDE 0750 / IEC 601</i>	1
Электромагнитная совместимость (ЭМС) в соответствии с EN 60601-1-2 <i>Electromagnetic compatibility (EMC) according to EN 60601-1-2</i>	Класс B <i>Class B</i>
Классификация <i>Classification</i>	CF
Классификация ЕС <i>EU classification</i>	2 а
Условия эксплуатации <i>Operating conditions</i>	от +10 °C до + 40 °C, от 30 % до 75 % отн. влажности <i>+10°C to + 40°C, 30% to 75% rel. humidity</i>
Условия хранения и транспортировки <i>Storage and transportation conditions</i>	от -20 до + 60 °C, от 10 % до 90 % отн. влажности <i>-20°C to + 60°C, 10% to 90% rel. humidity</i>
Вес <i>Weight</i>	2232.001/.011: прибл. / <i>approx.</i> 9,5 кг 2232.021/.031: прибл. / <i>approx.</i> 11,5 кг
Размеры (Ш x В x Г) <i>Dimensions (W x H x D)</i>	330 x 155 x 390 мм
Напряжение <i>Voltage</i>	100 - 230 В~ / <i>п.т.</i>
Частота <i>Frequency</i>	50 / 60 Гц
Потребляемая мощность <i>Power consumption</i>	2232.001 / .011: макс. 80 ВА 2232.021 / .031: макс. 150 ВА
Предохранитель <i>Fuse</i>	T 2,0 L <i>2.0 L (s.b.)</i>

Важные параметры применения / *Relevant application parameters:*

Инсуффляционная среда <i>Insufflation medium</i>	CO ₂
Предварительный выбор значения внутрибрюшного давления <i>Preselection of intra-abdominal pressure</i>	3 - 25 мм. рт. ст., задаваемое с шагом 1 мм. рт.ст. <i>3 - 25 mm Hg, preselectable in 1 mm Hg steps</i>
Расход газа: - Первичное наполнение - Высокое значение расхода <i>Gas flow rate</i> - <i>primary filling</i> - <i>high flow</i>	1 л/мин 1 л/мин - 42 л/мин, задаваемый с шагом 1 л/мин <i>1 l / min.</i> <i>1 l / min. - 42 l / min., preselectable in 1 l / min. steps</i>



- Automatic pressure and flow control
- High degree of safety during laparoscopy
- Functional and user-friendly design
- Max. flow rate 10 l/min

- Автоматическая регулировка давления и расхода
- Высокая степень безопасности при лапароскопии
- Функциональная и удобная конструкция
- Макс. расход 10 л/мин

Laparo CO₂-Pneu 2233

including:

Laparo-CO₂-Pneu 2233 (2233.001),
insufflation tube, Ø 5 mm, 2.5 m long (8170.101),
hygiene filter, sterile pack of 10 (4171.111),
power cable 3 m long (2440.03)2233.0011

Laparo-CO₂-Pneu 2233

включает:

Laparo-CO₂-Pneu 2233 (2233.001),
инсуффляционная трубка, диаметром 5 мм, длиной 2,5 м (8170.101),
гигиенический фильтр, 10 штук, стерильно упакованных (4171.111),
силовой кабель длиной 3 м (2440.03)2233.0011

Necessary accessories:

CO₂ pressure tube

Length 1.5 m74021.029

Connecting tube, 5 m long

for central CO₂ gas supply74021.030

Pressure reducer CO₂

DIN 47774007.054

DIN EN 850 (PIN index)74007.055

ISO 514574007.056

Insufflation tube, disposable

with integrated hygiene filter,
pack of 10, in individual sterile packs4170.501

Необходимые принадлежности:

Трубка высокого давления CO₂

Длина 1,5 м74021.029

Соединительная трубка, длиной 5 м,

для центральной подачи CO₂.....74021.030

Редуктор давления CO₂

DIN 47774007.054

DIN EN 850 (PIN-Index).....74007.055

ISO 514574007.056

Инсуффляционная трубка, одноразовая

со встроенным гигиеническим фильтром,
по 10 шт. в упак., индивидуально стерильно
упакованные4170.501

Laparo CO₂-Pneu 2233

Technical data

Laparo - CO₂ - Pneu 2233

Технические характеристики

Класс безопасности по VDE 0750 / IEC 601 <i>Protection class complying with VDE 0750 / IEC 601</i>	1
Электромагнитная совместимость (ЭМС) в соответствии с EN 60601-1-2 <i>Electromagnetic compatibility (EMC) according to EN 60601-1-2</i>	Класс B <i>Class B</i>
Классификация <i>Classification</i>	CF
Классификация ЕС <i>EU classification</i>	2 b
Условия эксплуатации <i>Operating conditions</i>	от +10 °C до + 40 °C, от 30 % до 75 % отн. влажности <i>+10°C to + 40°C, 30% to 75% rel. humidity</i>
Условия хранения и транспортировки <i>Storage and transportation conditions</i>	от -20 до + 60 °C, от 10 % до 90 % отн. влажности <i>-20°C to + 60°C, 10% to 90% rel. humidity</i>
Вес <i>Weight</i>	прибл. / <i>approx.</i> 9,5 кг
Размеры (Ш x В x Г) <i>Dimensions (W x H x D)</i>	330 x 155 x 390 мм
Напряжение <i>Voltage</i>	100 - 230 В~ / <i>п.т.</i>
Частота <i>Frequency</i>	50 / 60 Гц
Потребляемая мощность <i>Power consumption</i>	макс. 80 ВА
Предохранитель <i>Fuse</i>	T 2,0 L <i>2.0 L (s.b.)</i>

Важные параметры применения / *Relevant application parameters:*

Инсуффляционная среда <i>Insufflation medium</i>	CO ₂
Предварительный выбор значения внутрибрюшного давления <i>Preselection of intra-abdominal pressure</i>	3 - 25 мм. рт. ст., задаваемое с шагом 1 мм. рт. ст. <i>3 - 25 mm Hg, preselectable in 1 mm Hg steps</i>
Расход газа: - Первичное наполнение - Высокое значение расхода <i>Gas flow rate</i> - <i>primary filling</i> - <i>high flow</i>	1 л/мин 1 - 20 л/мин, задаваемый с шагом 1 л/мин <i>1 l / min.</i> <i>1 l / min. - 20 l / min., preselectable in 1 l / min. steps</i>

Laparo N₂O-Pneu 2234
only available for European Union

Laparo - N₂O-Pneu 2234
доступен только в Европейском Союзе



- Automatic pressure and flow control
- High degree of safety during laparoscopy
- Functional and user-friendly design
- Max. flow rate 20 l/min

- Автоматическая регулировка давления и расхода
- Высокая степень безопасности при лапароскопии
- Функциональная и удобная конструкция
- Макс. расход 20 л/мин

Laparo N₂O-Pneu 2234

including:

Electronic controlled Laparo N₂O-Pneu (2234.001),
Insufflation tube, Ø 5 mm, 2.5 m long (8170.101),
hygiene filter, sterile pack of 10 (4171.111),
power cable 3 m long (2440.03)2234.0011

В комплект Laparo-N₂O-Pneu 2234

входят:

Управляемый электроникой насос Laparo N₂O-Pneu (2234.001),
Инсуффляционная трубка, диаметром 5 мм, длиной 2,5 м
(8170.101),
гигиенический фильтр, 10 штук, стерильно упакованных (4171.111),
силовой кабель длиной 3 м (2440.03)2234.0011

Necessary accessories:

N₂O-pressure tube

Length 1.5 m74021.032

Connecting tube,

for central N₂O gas supply74021.033

Pressure reducer N₂O

DIN 47774007.058

Insufflation tube, disposable

with integrated hygiene filter,
pack of 10, in individual sterile packs4170.501

Insufflation tube,

Ø 5 mm, 2.5 m long8170.101

Bottle holder

for holding N₂O bottles
Ø 100 - 115 mm2221.952

Other accessories on request.

Необходимые принадлежности:

Трубка высокого давления N₂O

Длина 1,5 м74021.032

Соединительная трубка,

для центральной подачи N₂O74021.033

Редуктор давления N₂O

DIN 47774007.058

Инсуффляционная трубка, одноразовая

со встроенным гигиеническим фильтром,
по 10 шт. в упак., индивидуально
стерильно упакованные4170.501

Инсуффляционная трубка,

диаметром 5 мм, длиной 2,5 м8170.101

Баллонная стойка

для баллонов с N₂O
диаметр 100 - 115 мм2221.952

Другие принадлежности – по запросу.

Laparo N₂O-Pneu 2234

Technical data

Laparo - N₂O - Pneu 2234

Технические характеристики

Класс безопасности по VDE 0750 / IEC 601 <i>Protection class complying with VDE 0750 / IEC 601</i>	1
Электромагнитная совместимость (ЭМС) в соответствии с EN 60601-1-2 <i>Electromagnetic compatibility (EMC) according to EN 60601-1-2</i>	Класс B <i>Class B</i>
Классификация <i>Classification</i>	CF
Классификация ЕС <i>EU classification</i>	2 b
Условия эксплуатации <i>Operating conditions</i>	от +10 °C до + 40 °C, от 30 % до 75 % отн. влажности <i>+10°C to + 40°C, 30% to 75% rel. humidity</i>
Условия хранения и транспортировки <i>Storage and transportation conditions</i>	от -20 до + 60 °C, от 10% до 90% отн. влажности <i>-20°C to + 60°C, 10% to 90% rel. humidity</i>
Вес <i>Weight</i>	прибл. / <i>approx.</i> 9,5 кг
Размеры (Ш x В x Г) <i>Dimensions (W x H x D)</i>	330 x 155 x 390 мм
Напряжение <i>Voltage</i>	100 - 230 В~ / <i>п.т.</i>
Частота <i>Frequency</i>	50 / 60 Гц
Потребляемая мощность <i>Power consumption</i>	макс. 80 ВА
Предохранитель <i>Fuse</i>	T 2,0 L <i>2.0 L (s.b.)</i>

Важные параметры применения / *Relevant application parameters:*

Инсуффляционная среда <i>Insufflation medium</i>	N ₂ O
Предварительный выбор значения внутрибрюшного давления <i>Preselection of intra-abdominal pressure</i>	3 - 25 мм. рт. ст., задаваемого с шагом 1 мм. рт.ст. <i>3 - 25 mm Hg, preselectable in 1 mm Hg steps</i>
Расход газа: - Первичное наполнение - Высокое значение расхода <i>Gas flow rate</i> - <i>primary filling</i> - <i>high flow</i>	1 л/мин 1 - 20 л/мин, задаваемый с шагом 1 л/мин <i>1 l / min.</i> <i>1 l / min. - 20 l / min., preselectable in 1 l / min. steps</i>

CO₂ Pneu Automat 2245

CO₂-Pneu-Automat 2245



- Continuously adjustable preselected intraperitoneal pressure between 3 and 30 mm Hg
- Constant preselected pressure
- Integrated pressure restrictor to prevent preselected pressure being exceeded
- Gas flow of 1 l / min in the pressure range between 10 and 30 mm Hg
- High-flow circuit for secondary filling under endoscopic control allowing a gas flow of 2.5 l / min overriding the preselected pressure up to the maximum of 30 mm Hg

CO₂ Pneu automat set

consisting of:

CO₂ Pneu automat (2245.001), 2.5 m long insufflation tube (8170.101), hygiene filter, sterile, pack of 10 (4171.111), size 14 spanner (9500.035)2245.0011

- Предварительно заданное внутрибрюшное давление регулируется непрерывно между 3 и 30 мм. рт. ст.
- Стабильное поддержание предварительно заданного давления
- Встроенный ограничитель давления предотвращает превышение предварительно заданного давления
- Расход газа 1 л/мин в диапазоне давления от 10 до 30 мм. рт. ст.
- Контур большой пропускной способности для вторичного наполнения под эндоскопическим контролем позволяет доводить расход газа до 2,5 л/мин, достигая превышения предварительно заданного давления вплоть до максимального значения, составляющего 30 мм. рт. ст.

В комплект CO₂-Pneu-Automat

входят:

CO₂-Pneu-Automat (2245.001), инсuffляционная трубка, 2,5 м в длину (8170.101), гигиенический фильтр, 10 штук, стерильно упакованных (4171.111), Рожковый ключ 14 (9500,035)2245.0011

CO₂ Pneu Automat 2245

Technical data

CO₂ - Pneu - Automat 2245

Технические характеристики

Соединение CO ₂ CO ₂ connector	М 12 x 1,5
Размеры (Ш x В x Г) Dimensions (W x H x D)	495 x 185 x 350 мм
Вес Weight	8 кг
Первичная инсуффляция Primary insufflation	1 л/мин
Высокое значение расхода High flow	2,5 л/мин
Диапазон давления Pressure range	от 10 до 30 мм. рт. ст. 10 to 30 mm Hg

Necessary accessories:

High-pressure connecting tube set, 1 m long

consisting of:

High-pressure connecting tube (8170.801),

spanner size 30 (9500.016)

with DIN connector8170.8011

High-pressure connecting tube, 1 m long

with PIN-index connector8170.802

with ISO connector8170.803

Bottle holder

for gas bottles (CO₂) with a diameter

between 80 and 90 mm8170.901

Необходимые принадлежности:

Комплект соединительной трубки высокого давления длиной 1 м,

в который входят:

соединительная трубка высокого давления (8170.801),

Рожковый ключ 30 (9500.016)

с соединением DIN8170.8011

Соединительная трубка высокого давления, длиной 1 м

с PIN- соединением для газовых баллонов8170.802

с соединением ISO8170.803

Баллонная стойка

для баллонов с газом (CO₂) диаметром

между 80 и 90 мм8170.901

Veres Cannulas

for establishing the pneumoperitoneum

Иглы Вереша

для создания пневмоперитонеума

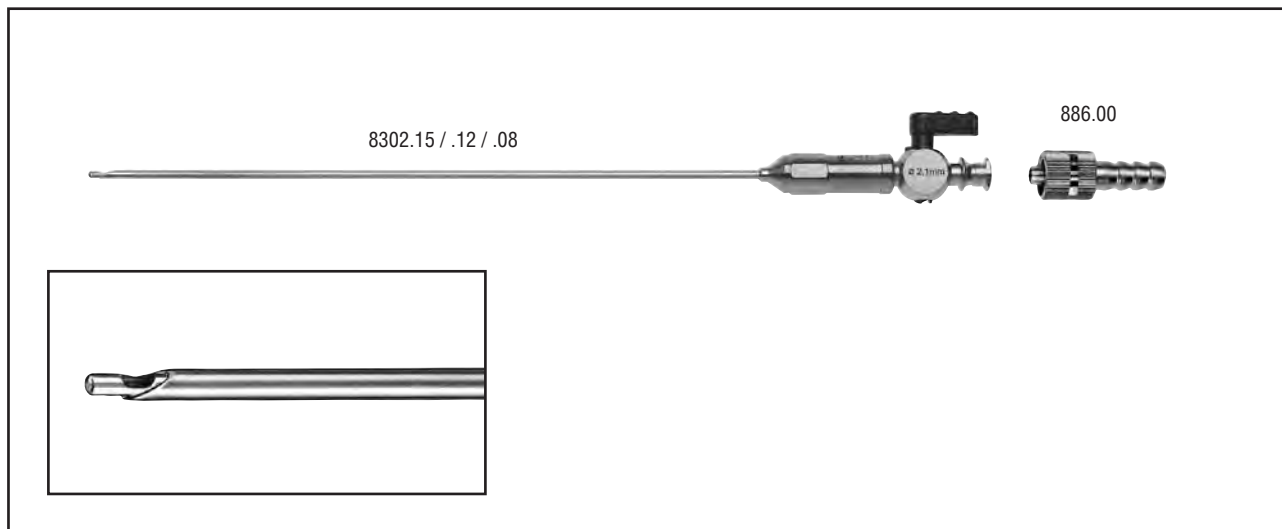

Veres cannula

150 mm working length	8302.15
120 mm working length (standard length)	8302.12
80 mm working length	8302.08

also:

Luer connector	886.00
-----------------------------	--------

Иглы Вереша

Рабочая длина 150 мм	8302.15
Рабочая длина 120 мм (стандартная)	8302.12
Рабочая длина 80 мм	8302.08

а также:

соединение Люэра	886.00
-------------------------------	--------

»LAPARO PUMP« 2215

«LAPARO PUMP» 2215



- Effective irrigation and aspiration of fluids during laparoscopic, minimally invasive surgery
- Simple handling and straightforward unit design
- Optimum irrigation and aspiration performance
- Compatible with suction-irrigation instruments with integrated valves, particularly suitable for modular suction/irrigation handles from R. WOLF
- Extremely safe due to intelligent pressure management
- Simple attachment to irrigator stands or unit trolleys

- Эффективная ирригация и аспирация жидкостей в ходе минимально инвазивных лапароскопических вмешательств
- Простота применения и конструкции
- Оптимальная эффективность ирригации и аспирации
- Совместимость с инструментами для ирригации и аспирации со встроенными клапанами, особенно с модульными рукоятками для ирригации/аспирации, компании R. WOLF
- Исключительная безопасность, обеспечиваемая интеллектуальным контролем давления
- Простота крепления на ирригационных стойках или приборных тележках

»LAPARO PUMP« 2215

220 - 230 V a.c., 50 / 60 Hz2215.001

Other voltages on request.

Including:

Holder for irrigation stand (2215.991), re-usable tube set (8170.223), power supply cable, 3 m long (2440.03), vacuum tube from pump to secretion trap (8170.401), hygiene filter for aspiration (4171.121)

«LAPARO PUMP» 2215

220 - 230 В~, 50 / 60 Гц.....2215.001

Другие варианты напряжения – по запросу.

В комплект входят:

Фиксатор для ирригационной стойки (2215.991), комплект трубок многократного использования (8170.223), силовой кабель длиной 3 м (2440.03), вакуумная трубка для соединения насоса с контейнером для отделяемого (8170.401), гигиенический фильтр для аспирации (4171.121)

«LAPARO PUMP» 2215

Technical data

Классификация <i>Classification</i>	Класс безопасности 1, Тип BF, IP41 <i>Protection class 1, type BF, IP41</i>
Источник питания <i>Power supply</i>	220 - 240 В~, 50 / 60 Гц <i>220 - 240 V a.c., 50 / 60 Hz</i>
Потребляемая мощность <i>Power consumption</i>	55 ВА
Размеры (Ш x В x Г) <i>Dimensions (W x H x D)</i>	143 x 317 x 170 мм
Максимальный поток <i>Maximum capacity</i>	Ирригация: 1,8 л/мин, аспирация: 1,8 л/мин <i>Irrigation: 1.8 l / min, Aspiration: 1.8 l / min</i>
Максимальное давление при ирригации <i>Maximum irrigation pressure</i>	400 мм. рт. ст. (±50 мм. рт. ст.)
Вакуум, минимум <i>Vacuum, minimum</i>	-60 кПа (-10 кПа)
Вес <i>Weight</i>	прибл. 6 кг <i>approx. 6 kg</i>

Accessories:

Reusable tube set

for combination LAPARO PUMP 2215

with modular suction-irrigation handle 8385.9018170.2215

Tube set

PVC, with safe-lock® connector

disposable

Pack of 10, packed singly, sterile4170.224

Tube set

PVC, with 2 piercing thorns

disposable

Pack of 10, packed singly, sterile4170.225

Aspiration container

3 litres, autoclavable8170.981

Aspiration container

3 litres, disposable, pack of 22215.971

Mounting

for securing the aspiration container

to an irrigator stand or MUT trolley2215.992

For mounting on the RIWomobil:

Side mounting for LAPARO PUMP 2215

with bag mounting32 114.601

«LAPARO PUMP» 2215

Технические характеристики

Классификация <i>Classification</i>	Класс безопасности 1, Тип BF, IP41 <i>Protection class 1, type BF, IP41</i>
Источник питания <i>Power supply</i>	220 - 240 В~, 50 / 60 Гц <i>220 - 240 V a.c., 50 / 60 Hz</i>
Потребляемая мощность <i>Power consumption</i>	55 ВА
Размеры (Ш x В x Г) <i>Dimensions (W x H x D)</i>	143 x 317 x 170 мм
Максимальный поток <i>Maximum capacity</i>	Ирригация: 1,8 л/мин, аспирация: 1,8 л/мин <i>Irrigation: 1.8 l / min, Aspiration: 1.8 l / min</i>
Максимальное давление при ирригации <i>Maximum irrigation pressure</i>	400 мм. рт. ст. (±50 мм. рт. ст.)
Вакуум, минимум <i>Vacuum, minimum</i>	-60 кПа (-10 кПа)
Вес <i>Weight</i>	прибл. 6 кг <i>approx. 6 kg</i>

Принадлежности:

Комплект трубок многоразового использования

для комбинации LAPARO PUMP 2215

с модульной рукояткой для аспирации

и ирригации 8385.9018170.2215

Набор трубок

ПВХ, с соединением Safe-lock®

одноразовый

по 10 шт. в упак., индивидуально стерильно упакованные4170.224

Набор трубок

ПВХ, с 2 подрезными дорнами

одноразовый

по 10 шт. в упак., индивидуально стерильно упакованные4170.225

Аспирационный контейнер

3 литра, автоклавируемый8170.981

Аспирационный контейнер

3 литра, одноразовый, 2 шт.2215.971

Крепление

для фиксации аспирационного контейнера

на ирригационной стойке или MUT-тележке2215.992

Для крепления на RIWomobil:

Боковое крепление для LAPARO PUMP 2215

с креплением для мешка32 114.601

Bipolar Generator 2352

Биполярный генератор 2352



Microprocessor monitoring of all control and safety functions

Continuously adjustable output power from 1 to 50 watts with two push buttons and digital display

All basic settings such as power, activation time and acoustic volume can be saved individually

Acoustic and optical indication when the generator is active

Evaluation of coagulation

• **acoustic**

the activity signal varies between 500 Hz and 150 Hz depending on the HF current flow

• **optical**

direct display of the HF current flow by an LED bar display

The acoustic feedback, in particular, is extremely helpful for assessing and checking coagulation.

System test of the generator, cable and instrument by simply closing the jaws of the forceps and activating the foot-switch – without contaminating the instrument

Bipolar generator set

consisting of:

bipolar generator (2352.001), foot-switch, AP version (2030.103) and power cable, 3 m (2440.03),

220 - 240 V a.c., 50 / 60 Hz2352.0011

Все функции управления и безопасности контролируются микропроцессором

Выходная мощность регулируется непрерывно от 1 до 50 Вт двумя кнопками и контролируется на цифровом дисплее

Все основные установочные параметры, такие как мощность, время активации и громкость звука могут быть сохранены индивидуально.

Звуковая и оптическая индикация активности генератора

Оценка коагуляции

• **акустическая**

Частота сигнала варьирует от 500 до 150 Гц в зависимости от силы ВЧ-тока

• **оптическая**

прямое отображение ВЧ-тока на светодиодном штриховом индикаторе.

Для оценки коагуляции особенно полезной является акустическая сигнализация.

Возможно проведение проверки генератора, кабеля и инструмента без загрязнения — смыканием браншей зажима и нажатием на педаль

В комплект биполярного генератора

входят:

биполярный генератор (2352.001), педаль, AP-версия (2030.103) и силовой кабель, 3 м (2440.03),

220 - 240 В ~, 50 / 60 Гц2352.0011

Bipolar Generator 2352

Биполярный генератор 2352

Technical data

Технические характеристики











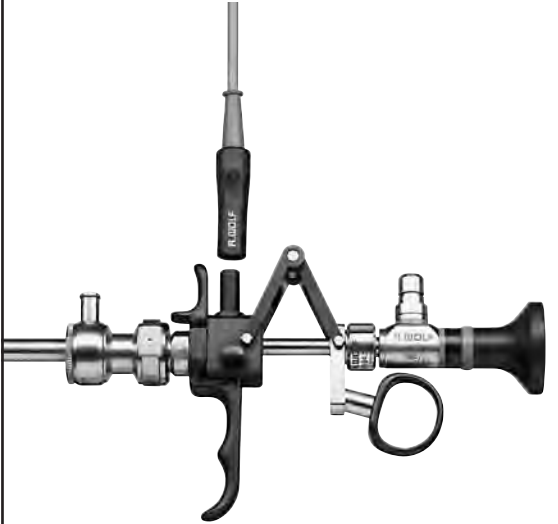



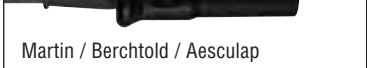



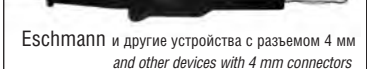

Класс безопасности <i>Class of protection</i>	соответствует VDE 0750 / IEC 601-1 <i>complying with VDE 0750 / IEC 601-1</i>
Подавление помех <i>Interference suppression</i>	соответствует VDE 0871 / B <i>complying with VDE 0871 / B</i>
Классификация <i>Classification</i>	CF
Группа в соответствии с § 2 MedGV <i>Group complying with § 2 MedGV</i>	1
Рабочая температура <i>Operating temperature</i>	+10 - 40 °C <i>+10°C to 40°C</i>
Входная мощность ВА <i>Power input VA</i>	Режим ожидания 5 макс. 130
Вес <i>Weight</i>	5 кг
Размеры (Ш x В x Г) <i>Dimensions (W x H x D)</i>	320 x 120 x 255 мм

Биполярная коагуляция / *Bipolar coagulation*

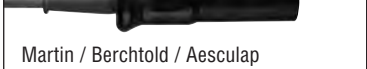
Тип ВЧ-напряжения <i>Type of HF voltage</i>	немодулированное переменное напряжение синусоидальной формы <i>unmodulated, sine wave alternating voltage</i>
Номинальная частота ВЧ-напряжения <i>Rated frequency of HF voltage</i>	350 кГц
Пиковое значение ВЧ-напряжения <i>Peak value of HF voltage</i>	max. 190 В в режиме без нагрузки <i>max. 190 V (idling)</i>
Номинальная ВЧ-мощность <i>Rated HF power</i>	50 Вт до 75 ?
Ограничение ВЧ-мощности (макс. ПЧП) <i>HF power limitation (PHF max.)</i>	от 1 Вт до 50 Вт с шагом по 1 Вт <i>from 1 W to 50 W in steps of 1 W</i>
Установка ограничения ВЧ-мощности <i>Setting the HF power limitation</i>	кнопкой вверх/вниз или тестовой программой 1 для базовой настройки <i>with up/down push-button or test programm 1 for basic setting</i>
Отображение ограничения ВЧ-мощности <i>Display of HF power limitation</i>	7-сегментный дисплей, 2 цифры <i>7-segment display, 2-digit</i>
Точность ограничения ВЧ-мощности <i>Accuracy of HF power limitation</i>	+/- 20%
Запуск коагуляции <i>Activation of coagulation</i>	педалью <i>by foot switch</i>
Выходная розетка ВЧ <i>HF output socket</i>	1, типа Мартина <i>1, Martin type</i>
Акустическая сигнализация ВЧ-тока <i>Acoustic display of HF current</i>	Частота звука 150 - 500 Гц <i>150 Hz - 500 Hz acoustic frequency</i>

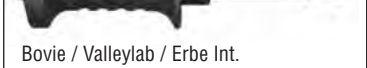

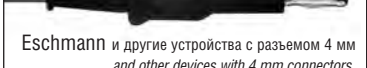



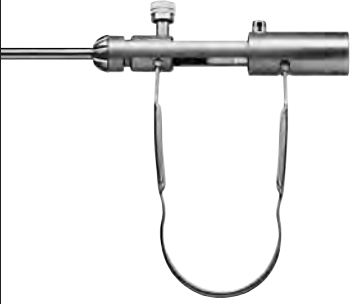

HF Monopolar Connecting Cables

ВЧ-монополярные
соединительные кабели

Разъем для подключения инструмента <i>Instrument connecting</i>	Разъем для подключения блока <i>Unit connecting</i>	Длина <i>Length</i>	№ по каталогу <i>Types</i>	
<p>Резектоскопы производства WOLF <i>WOLF resectoscopes</i></p> 	 ERBE / ACC / ICC	3 м	815.032	
	 ERBE / ACC / ICC	5 м	815.052	
	 ERBE серия T	3 м	815.132	
	 ERBE серия T	5 м	815.152	
	 Martin / Berchtold / Aesculap	3 м	815.031	
	 Martin / Berchtold / Aesculap	5 м	815.051	
	 Bovie / Valleylab / Erbe Int.	3 м	815.033	
	 Bovie / Valleylab / Erbe Int.	5 м	815.053	
	 Eschmann и другие устройства с разъемом 4 мм <i>and other devices with 4 mm connectors</i>	3 м	815.034	
	 Eschmann и другие устройства с разъемом 4 мм <i>and other devices with 4 mm connectors</i>	5 м	815.054	
	<p>Инструменты производства WOLF <i>WOLF instruments</i></p> 	 ERBE / ACC / ICC	3 м	8106.032
		 ERBE / ACC / ICC	5 м	8106.052
 ERBE серия T		3 м	8106.132	
 ERBE серия T		5 м	8106.152	
 Martin / Berchtold / Aesculap		3 м	8106.031	
 Martin / Berchtold / Aesculap		5 м	8106.051	
 Bovie / Valleylab / Erbe Int.		3 м	8106.033	
 Bovie / Valleylab / Erbe Int.		5 м	8106.053	
 Eschmann и другие устройства с разъемом 4 мм <i>and other devices with 4 mm connectors</i>		3 м	8106.034	
 Eschmann и другие устройства с разъемом 4 мм <i>and other devices with 4 mm connectors</i>		5 м	8106.054	

HF Bipolar Connecting Cables

ВЧ-биполярные соединительные кабели

Разъем для подключения инструмента <i>Instrument connecting</i>	Разъем для подключения блока <i>Unit connecting</i>	Длина <i>Length</i>	№ по каталогу <i>Types</i>
<p>Биполярные щипцы производства WOLF <i>WOLF bipolar forceps</i></p> 	 ERBE / ACC / ICC / T	3 м	8108.032
		5 м	8108.052
	 Двухштырьковый Valleylab	3 м	8108.033
		5 м	8108.053
	 WOLF / Martin / Berchtold / Aesculap	3 м	8108.031
		5 м	8108.051
<p>Подключение биполярных пинцетов <i>Bipolar tweezers connecting</i></p> 	 ERBE / ACC / ICC / T	3 м	8108.132
		5 м	8108.152
	 Двухштырьковый Valleylab	3 м	8108.133
		5 м	8108.153
	 WOLF / Martin / Berchtold / Aesculap	3 м	8108.131
		5 м	8108.151

Telescope Warmer 2320

Нагреватель оптики 2320



- Electronic temperature control by multi-cycle controller
- 4 endoscopes can be pre-heated to approx. 50 °C simultaneously
- Short warming time of approx. 10 minutes
- Hinged feet to tilt the unit allowing easier access when inserting or removing telescopes
- For telescopes up to 310 mm working length

- Электронный контроль температуры при помощи управляющего блока многократной циркуляции
- Возможность одновременного нагревания 4 эндоскопов прил. до 50 °C
- Короткое время нагревания прил. до 10 минут
- Шарнирные ножки позволяют наклонять блок, что облегчает загрузку и выгрузку эндоскопов
- Для оптики с рабочей длиной до 310 мм

Telescope Warmer 2320 set

consisting of: Telescope warmer (2320.001), 4 autoclavable tube inserts (8033.90) with screw caps for 4 telescopes of up to 310 mm working length, power cable (2440.03),

230 V a.c., 50 / 60 Hz2320.0011
100 - 127 V a.c., 50 / 60 Hz2320.0021

The telescope warmer 2320 is used to warm cold light telescopes to prevent them misting when introduced into the body (e.g. in laparoscopic surgery).

Spare tube insert for telescopes of up to 310 mm working length8033.90

“Ultrastop” antimisting solution in sterile bottle for endoscope telescopes102.01

Other voltages on request.

В комплект нагревателя оптики 2320

входят: нагреватель оптики (2320.001), 4 автоклавируемые вкладные тубусы (8033.90) с навинчивающимися крышками для 4 эндоскопов рабочей длиной до 310 мм, силовой кабель (2440.03),

230 V~, 50 / 60 Hz.....2320.0011
100 - 127 В~, 50 / 60 Гц2320.0021

Нагреватель оптики 2320 предназначен для нагревания эндоскопов, чтобы они не запотевали при введении в полость тела (например, при лапароскопических вмешательствах)

Запасной вкладной тубус для эндоскопов с рабочей длиной 310 мм8033.90

Жидкость против запотевания «Ultrastop» в стерильном флаконе для эндоскопической оптики102.01

Другие варианты напряжения – по запросу.

Telescope Warmer 2320

Technical data

Нагреватель оптики 2320

Технические характеристики

Класс безопасности <i>Class of protection</i>	соответствует VDE 0750 / IEC 601 <i>complying with VDE 0750 / IEC 601</i>
Группа в соответствии с § 2 MedGV <i>Group complying with MedGV</i>	3
Классификация <i>Classification</i>	B
Источник питания <i>Power supply</i>	230 В~ <i>230 V a.c.</i>
Частота напряжения <i>Power supply</i>	50 / 60 Гц <i>50 / 60 Hz</i>
Потребляемая мощность <i>Power input</i>	прибл. 200 Вт <i>appr. 200 W</i>
Размеры (Ш x В x Г) <i>Dimensions (W x H x D)</i>	205 x 124 x 314 мм
Вес <i>Weight</i>	3,6 кг

Flexible Fibre-Choledochoscope
2.5 mm
Channel 1.2 mm

Гибкий фиброхоледохоскоп
2,5 мм
Канал 1,2 мм

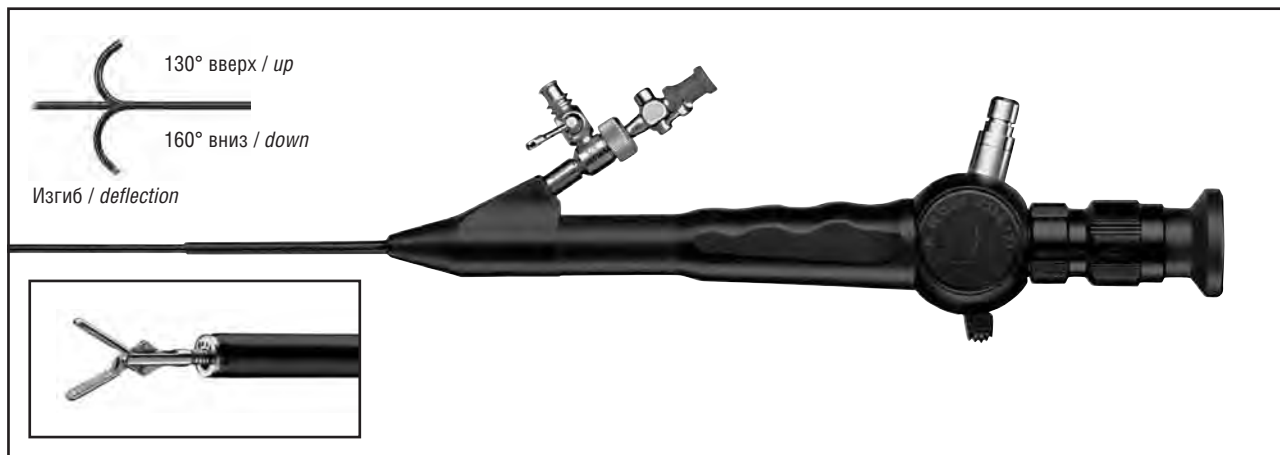

- Optimum ratio between sheath and instrument diameter 2.5/1.2 mm with excellent image quality
- Easy to insert with stepless sheath over the entire working length
- Active deflection of 130° up / 160° down with extra passive deflection
- 0° position of the instrument tip can be clearly felt on the control lever
- Reduced weight and ergonomic design for optimal handling and less strain on the operator
- Immersible and suitable for gas sterilisation
- Оптимальное соотношение между диаметрами инструмента и тубуса 2,5 / 1,2 мм при отличном качестве изображения
- Легкое введение на всю рабочую длину через бесступенчатый тубус
- Активное сгибание на 130° вверх / 160° вниз с дополнительным пассивным сгибанием
- Позиция наконечника с отклонением 0° ясно чувствуется на контрольном рычаге
- Меньший вес и эргономичный дизайн для оптимального управления и уменьшения нагрузки на оператора
- Выдерживает погружение в жидкости и стерилизацию газом

	Внешний диаметр Outer diameter	Канал для инструментов Instrument channel	Рабочая длина Working length	№ по каталогу Type
<p>В комплект гибкого фиброхоледохоскопа входят: фиброхоледохоскоп с отверстием для инструментов (7305.782), гибкие биопсийные щипцы (7223.60), тестер водонепроницаемости (163.903), клапан для газовой стерилизации (163.904), моющая щетка (7321.911), контейнер</p> <p>Flexible fibre-choledochoscope set consisting of: Fibre-choledochoscope, instrument port (7305.782), flexible biopsy forceps (7223.60), water tightness tester (163.903), gas sterilisation valve (163.904), cleaning brush (7321.911), case</p>	2,5 мм	1,2 мм	450 мм	7325.1521
<p>а также / note: Световод диаметром 1,6 мм Light guide Ø 1.6 mm</p>			1 800 мм	8061.16
<p>По запросу / on request: Гибкий зажим Flexible grasping forceps</p>	1 мм		640 мм	7223.65

Note:
Also usable as paediatric bronchoscope.

Примечание.
Может использоваться также как бронхоскоп в педиатрии.

Flexible Fibre-Choledochoscope
3 мм
Channel 1.5 mm

Гибкий фиброхоледохоскоп
3 мм
Канал 1,5 мм

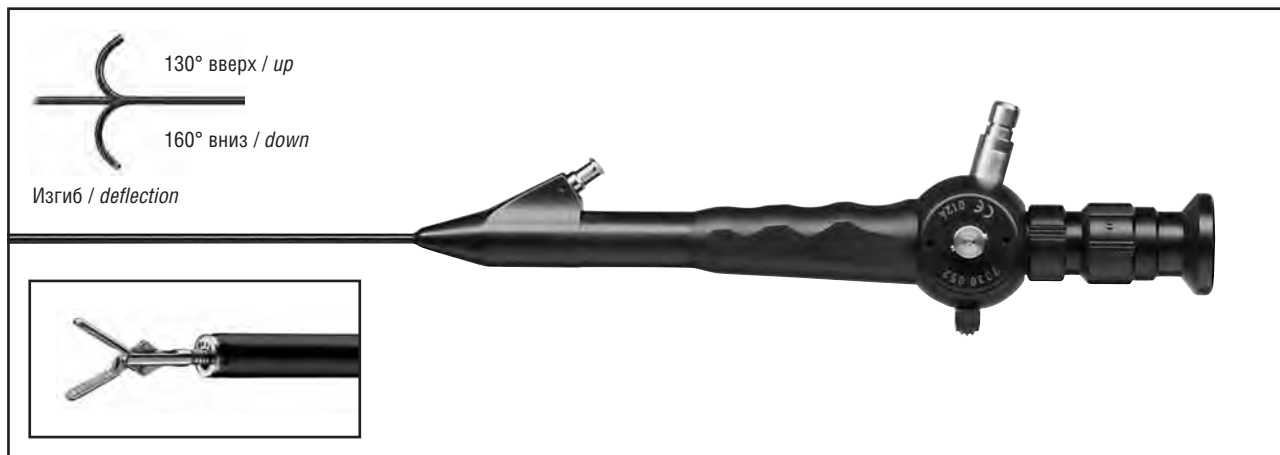

- Large 1.5 mm irrigation and working channel for effective irrigation even using auxiliary instruments
- Atraumatic introduction with stepless sheath over the entire working length
- Active deflection of 130° up / 160° down with extra passive deflection
- 0° position of the instrument tip can be clearly felt on the control lever
- Reduced weight and ergonomic design for optimal handling and less strain on the operator
- Immersible and suitable for gas sterilisation

- Широкий ирригационный и рабочий канал диаметром 1,5 мм, позволяющий проводить эффективную ирригацию даже при использовании вспомогательных инструментов
- Атрауматичное введение на всю рабочую длину через бесступенчатый тубус
- Активное сгибание на 130° вверх / 160° вниз с дополнительным пассивным сгибанием
- Позиция наконечника с отклонением 0° ясно чувствуется на контрольном рычаге
- Меньший вес и эргономичный дизайн для оптимального управления и уменьшения нагрузки на оператора
- Выдерживает погружение в жидкости и стерилизацию газом

	Внешний диаметр <i>Outer diameter</i>	Канал для инструментов <i>Instrument channel</i>	Рабочая длина <i>Working length</i>	№ по каталогу <i>Type</i>
<p>В комплект гибкого фиброхоледохоскопа входят: вход для инструментов (7305.782), гибкие биопсийные щипцы (8734.606), тестер водонепроницаемости (163.903), клапан для газовой стерилизации (163.904), моющая щетка (7321.911), контейнер</p> <p>Flexible fibre-choledochoscope set Consisting of: instrument port (7305.782), flexible biopsy forceps (8734.606), water tightness tester (163.903), gas sterilisation valve (163.904), cleaning brush (7321.911), case</p>	3 мм	1,5 мм	450 мм	7330.0521

<p>а также / note: Световод диаметром 1,6 мм Light guide Ø 1.6 mm</p>			1 800 мм	8061.16
---	--	--	----------	----------------

<p>По запросу / on request: Гибкие щипцы для удаления инородного тела Foreign body forceps, flexible</p>	1,3 мм		600 мм	8734.656
<p>Гибкие щипцы для удаления инородного тела, с мелкими зубцами Foreign body forceps, flexible, with mouse teeth</p>	1,3 мм		600 мм	8734.686
<p>Экстрактор камней, модульный, 4-зубчатый Stone extractor, modular, 4-pronged</p>	1,3 мм		640 мм	8137.241

Flexible Fibre-Choledochoscope
5 mm
Channel 2.5 mm

Гибкий фиброхоледохоскоп
5 мм
Канал 2,5 мм

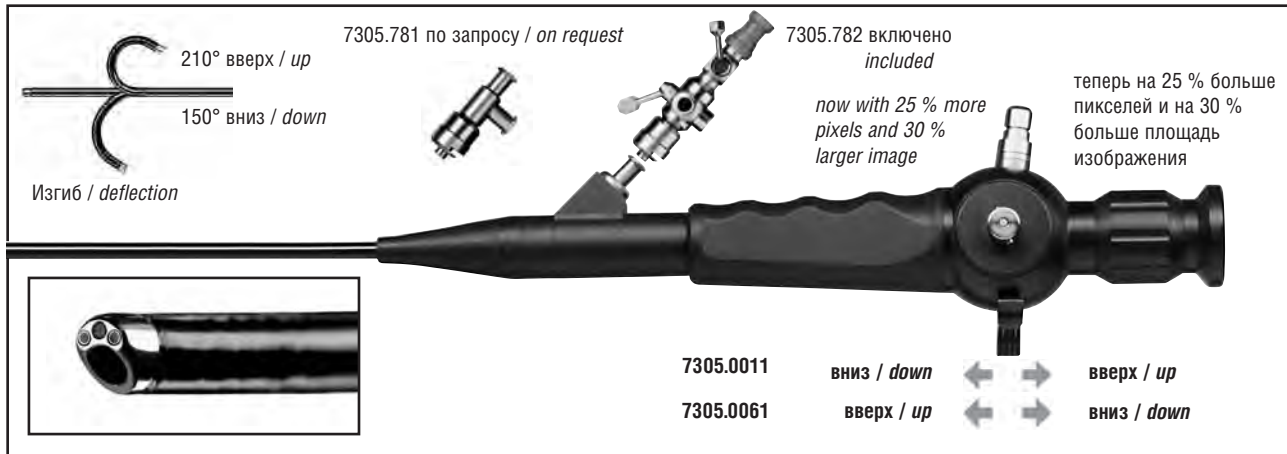



- Significant increase in size of the instrument channel to 2.5 mm with a small sheath circumference of only 5 mm
- 0° position of the instrument tip can be clearly felt on the control lever
- Reduced weight and ergonomic design for optimal handling and less strain on the operator
- Immersible and suitable for gas sterilisation
- Значительно увеличенный канал для инструментов диаметром 2,5 мм при малой окружности тубуса, равной 5 мм
- Позиция наконечника с отклонением 0° ясно чувствуется на контрольном рычаге
- Меньший вес и эргономичный дизайн для оптимального управления и уменьшения нагрузки на оператора
- Выдерживает погружение в жидкости и стерилизацию газом

	Внешний диаметр <i>Outer diameter</i>	Канал для инструментов <i>Instrument channel</i>	Рабочая длина <i>Working length</i>	№ по каталогу <i>Type</i>
Гибкий фиброхоледохоскоп, в комплект входят: фиброхоледохоскоп, вход для инструментов (7305.782), гибкие биопсийные щипцы (829.051), тестер водонепроницаемости (163.903), клапан для газовой стерилизации (163.904), моющая щетка (7264.691), контейнер Flexible fibre-choledochoscope <i>consisting of: Fibre choledochoscope, instrument port (7305.782), flexible biopsy forceps (829.051), water tightness tester (163.903), gas sterilisation valve (163.904), cleaning brush (7264.691), case</i>	5 мм	2,5 мм	400 мм	Смещение рукоятки управления вперед отклоняет наконечник книзу <i>Forward movement of the control lever provides downward movement of the tip</i> 7305.0011 Смещение рукоятки управления вперед отклоняет наконечник кверху <i>Forward movement of the control lever provides upward movement of the tip</i> 7305.0061
а также / <i>note:</i> Световод диаметром 2,5 мм <i>Light guide Ø 2.5 mm</i>			2 300 мм	8061.253
По запросу / <i>on request:</i> Гибкие щипцы для извлечения инородных тел Flexible foreign body forceps	1,6 мм		550 мм	828.051
Насадка с 2 быстроразъемными соединениями Люэра Attachment with 2 Luer connectors, quick-lock mechanism				7305.781

Dilatation Instruments
for the cystic duct

Дилататоры
для пузырного протока



8593..		
		
	Fr. / Fr.	№ по каталогу / Types
8591.993	6	8593.063
	8	8593.083
Гибкий полый полиуретановый буж, 3 шт., индивидуально стерильно упакованных <i>Flexible, hollow polyurethane bougies,</i> set of 3, individually packed, sterile	10	8593.103
	12	8593.123

For dilatation of the cystic duct with polyurethane bougies:
Guide wire
set of 3, individually packed, sterile8591.993

Для расширения пузырного протока полиуретановыми бужами:
Проволочный проводник
3 шт., индивидуально стерильно упакованных8591.993

Choledochotome 10 mm

Холедохотом 10 мм

		
	Рабочая длина / WL 330 мм	№ по каталогу / Type
 Холедохотом, жесткий* <i>Choledochotome, rigid*</i>	●	8385.791

- Inserted through a 10 mm trocar sleeve*
- Incision of the common bile duct by advancing integrated scalpel*
- Inspection possible with flexible fibroscope (7305)*

- Вводится через 10 мм троакарный тубус
- Разрез общего желчного протока движением встроенного скальпеля
- Визуальный контроль возможен с помощью гибкого фиброскопа (7305)

* No blades included.

* Лезвия в комплекте не поставляются.

Tuebinger MIC Trainer

Учебный комплект МИО Tübinger

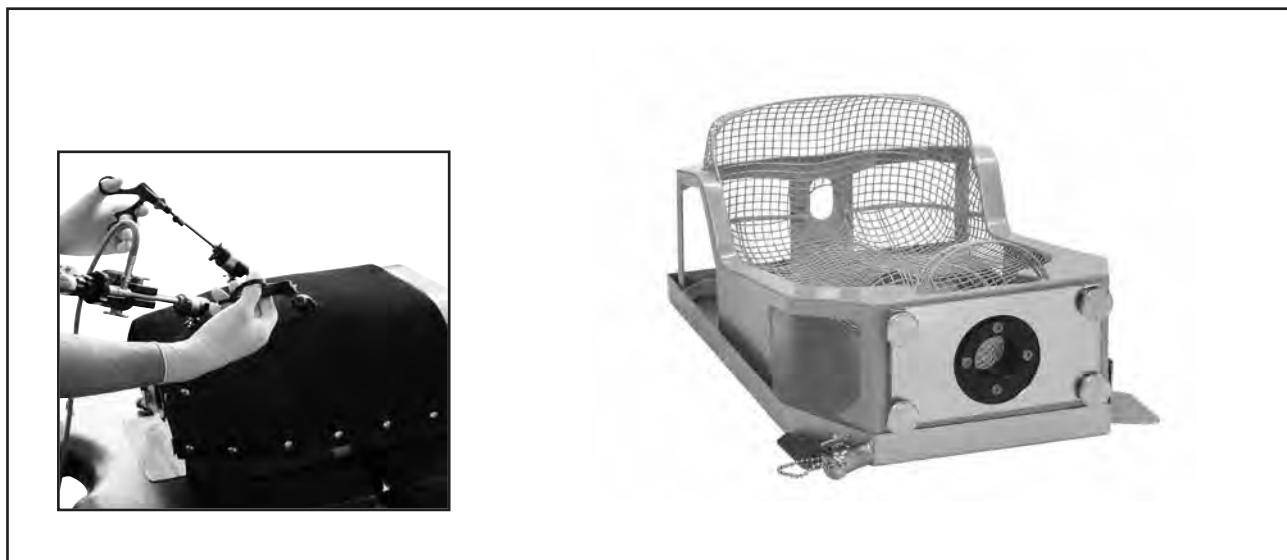

Tuebinger MIC Trainer

with 3 abdominal walls (rubber sponge)

(L x W x H) 550 mm x 340 mm x 220 mm9500.056

Spare abdominal walls (rubber sponge),

pack of 59500.0561

Учебный комплект МИО Tübinger

с 3 брюшными стенками (из губчатой резины)

(Д x Ш x В) 550 x 340 x 220 мм9500.056

Запасные брюшные стенки (из губчатой резины),

(5 шт.)9500.0561



По запросу возможна поставка с контейнером для переноски.

On request available with carrying case.

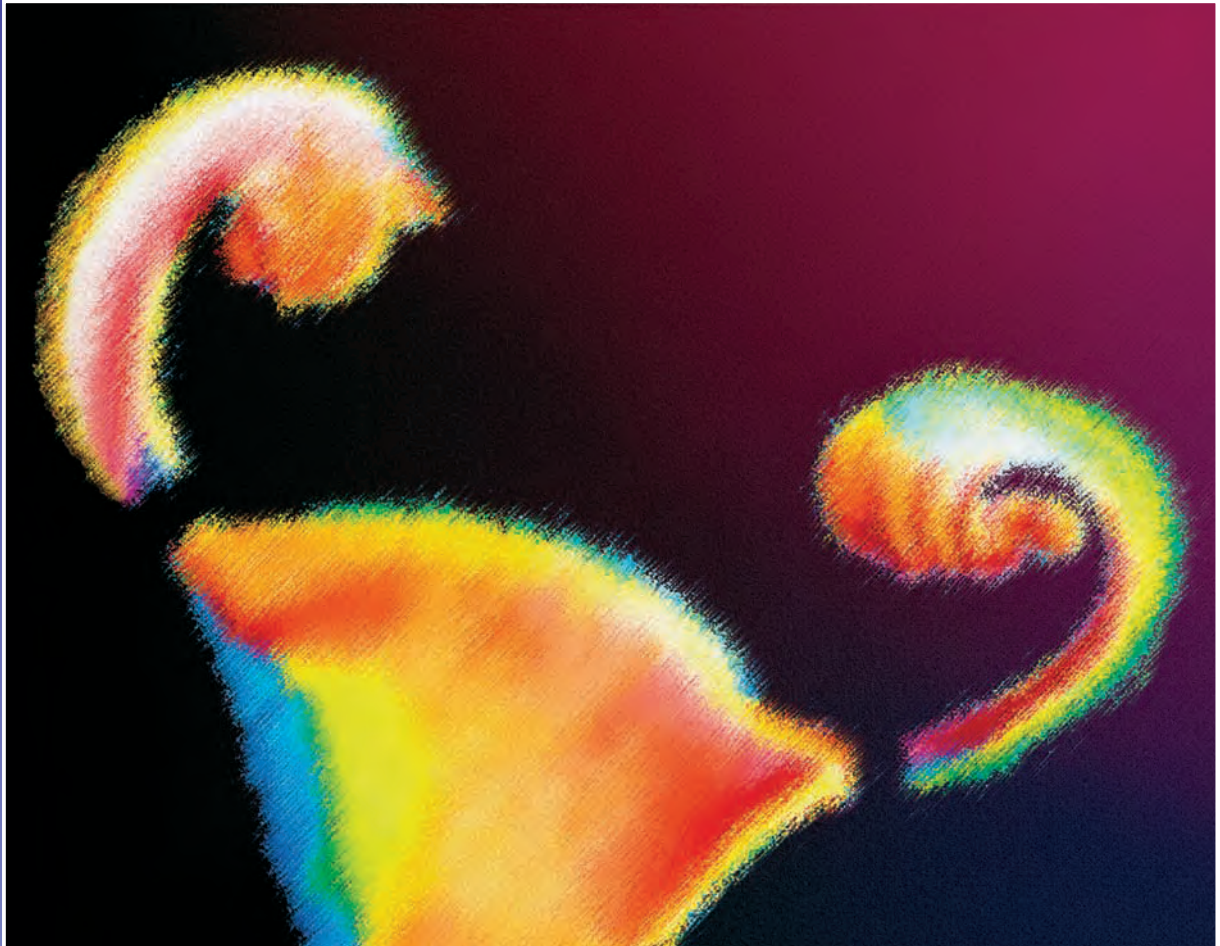

Гистеректомия

Hysterectomy

Hysterectomy



Гистеректомия

1
2
3	<i>Vaginal Tube</i>	Влагалищный наконечник
4	<i>Uterus Manipulator Morcellators</i>	Маточный манипулятор Морцелляторы

Vaginal Tube by Reich

Вагинальная трубка Рейха

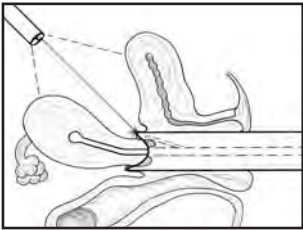
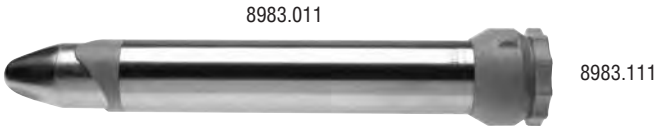
3

			
<p>Вагинальная трубка Рейха, Внутренний диаметр 40 мм Vaginal tube by Reich, capacity 40 mm</p>	<p>Диаметр</p> <p>45 мм (45 mm)</p>	<p>Рабочая длина / WL</p> <p>240 мм (240 mm)</p>	<p>Номера по каталогу / Types</p> <p>8983.011</p>
<p>Обтуратор Obturator</p>	<p>40 мм (40 mm)</p>	<p>300 мм (300 mm)</p>	<p>8983.111</p>
<p>Инструментальный порт со байонетным замком с внутренним диаметром 2 x 10 мм, резиновой заглушкой без отверстия (89.21) и резиновой заглушкой с отверстием (89.08)</p> <p>Instrument port with bayonet lock inner diameter 2 x 10 mm, rubber cap (89.21) and rubber cap with hole (89.08)</p>			<p>8983.201</p>

The vaginal tube serves to expose the cervix.
The impression of the tip of the vaginal tube is visible in the abdomen during laparoscopically assisted vaginal hysterectomy (LAVH) thereby serving the surgeon as a guide and support during dissection.
There is a visible and tangible alignment indicator on the outside of the vaginal tube to aid its location inside the uterus.
During dissection and opening of the posterior fornix the sealed vaginal tube permits pneumoperitoneum to be maintained.
This permits laparoscopic closure of the wound.





Вагинальная трубка служит для доступа к шейке матки.
Дистальный конец вагинальной трубки виден в брюшной полости в ходе лапароскопически ассистированной влагалищной гистеректомии (LAVH) и служит хирургу ориентиром во время рассечения.
На внешней поверхности вагинальной трубки присутствует видимый и осязаемый индикатор ровного положения, используемый для ориентации трубки в матке.
Во время рассечения и вскрытия заднего свода влагалища герметичная вагинальная трубка позволяет поддерживать пневмоперитонеум.
Это позволяет закрыть рану лапароскопическим методом.

Uterus Manipulator 12 mm

Маточный манипулятор 12 мм

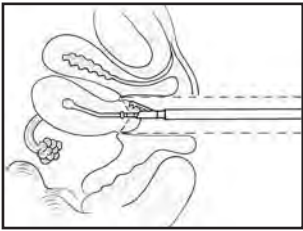
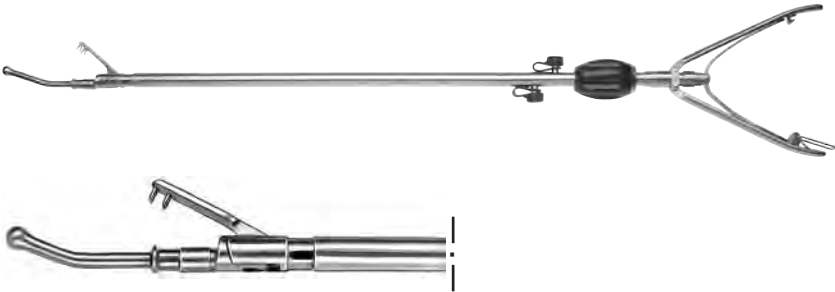

4



			Номер по каталогу / Types
	Рабочая длина / WL		
<p>Маточный манипулятор, диаметр 12 мм <i>Uterus manipulator, Ø 12 mm</i></p>	300 мм (300 mm)		
 <p>Маточный зонд, короткий, шарик диаметром 7,5 мм <i>Uterus probe, short, bulb-Ø 7.5 mm</i></p>	8370.511	45 мм (45 mm)	8370.501
 <p>Маточный зонд, средний, шарик диаметром 7,5 мм <i>Uterus probe, medium, bulb-Ø 7.5 mm</i></p>	370.512	65 мм (65 mm)	
 <p>Маточный зонд, длинный, шарик диаметром 10 мм <i>Uterus probe, long, bulb-Ø 10 mm</i></p>	8370.513	85 мм (85 mm)	

The uterus manipulator has a distally moveable probe (short, medium, long). This makes it possible to fix the uterus in place in almost any position. The uterus manipulator is used mainly in combination with the vaginal tube by Reich (8983.011).

Маточный манипулятор снабжен дистально подвижным зондом (он может быть короткий, средний или длинный). Это позволяет зафиксировать матку практически в любом положении. Маточный манипулятор используется, главным образом, вместе с вагинальной трубкой Рейха (8983.011).

Donnez Uterus Manipulator
for total laparoscopic hysterectomy

Маточный манипулятор Донне  Гистеректомия
Hysterectomy
для тотальной лапароскопической гистеректомии

		
 <p>Маточный манипулятор Донне* <i>Donnez* Uterus manipulator</i></p>	<p>Содержит эргономичную изогнутую рукоятку и чашу для доступа к анатомическим структурам, полностью изолирован</p> <p><i>Ergonomic angled handle, including cup for exposure of anatomical structures, completely isolated</i></p>	<p>8370.601</p>

4

- | | |
|--|---|
| <ul style="list-style-type: none"> <input type="checkbox"/> Easy <ul style="list-style-type: none"> • No complicated assembly or set-up prior to use • Cleaning and sterilisation as with standard <input type="checkbox"/> Quick <ul style="list-style-type: none"> • The learning curve for placing and using the Uterus Manipulator is short <input type="checkbox"/> Cost effective <ul style="list-style-type: none"> • The device is fully reusable (autoclavable) <input type="checkbox"/> Standard 3.5 cm cup <input type="checkbox"/> Transparent cup for visualisation during initial placement <input type="checkbox"/> Cup design allows exposure of anatomical structures (laparoscopic) <input type="checkbox"/> Insulated cup maintains pneumoperitoneum during colpotomy | <ul style="list-style-type: none"> <input type="checkbox"/> Простота <ul style="list-style-type: none"> • Нет необходимости в сборке или настройке для использования • Применимы стандартные процедуры мойки и стерилизации <input type="checkbox"/> Быстрота <ul style="list-style-type: none"> • Обучение установке и работе с манипулятором проходит быстро <input type="checkbox"/> Экономичность <ul style="list-style-type: none"> • Инструмент автоклавируем и полностью подходит для многократного использования <input type="checkbox"/> Стандартная чаша 3,5 см <input type="checkbox"/> Прозрачная чаша позволяет визуализировать процесс начальной установки <input type="checkbox"/> Конструкция чаши позволяет получить доступ (лапароскопический) к анатомическим структурам <input type="checkbox"/> Изоляция чаши позволяет поддерживать пневмоперитонеум во время кольпотомии |
|--|---|

*Жак Донне, M.D., Ph.D.: Отделение гинекологии, Клиника университета Сен-Люк, Лувен-ан-Волюв, Бельгия

*Jacques Donnez, M.D., Ph.D.: Department of Gynaecology, Cliniques Universitaires Saint-Luc, Louvain-en-Woluwe, Belgium

**P^{MORCE}
POWER PLUS**

Electronic Morcellator 2307

**P^{MORCE}
POWER PLUS**

Электронный морцеллятор 2307



4

Morce Power Plus

12 mm complete system

consisting of:

Control unit 230 / 115 / 100 V a.c. (2307101), footswitch (2307102), micro-motor (80951.0002), morcellator handpiece (8307011), sealing unit complete with tissue and instrument seal Ø 12 / 15 mm (83075011), trocar sleeve 12 mm (8307112), morcellator cutting tube 12 mm (8307012), trocar 12 mm (83071121).....23070012

Morce Power Plus

15 mm complete system

consisting of:

Control unit 230 / 115 / 100 V a.c. (2307101), footswitch (2307102), micro-motor (80951.0002), morcellator handpiece (8307011), sealing unit complete with tissue and instrument seal Ø 12 / 15 mm (83075011), trocar sleeve 15 mm (8307115), morcellator cutting tube 15 mm (8307015), trocar 15 mm (83071151).....23070015

Morce Power Plus

20 mm complete system

consisting of:

Control unit 230 / 115 / 100 V a.c. (2307101), footswitch (2307102), micro-motor (80951.0002), morcellator handpiece (8307011), sealing unit complete with tissue and instrument seal Ø 20 mm (83075021), trocar sleeve 20 mm (8307120), morcellator cutting tube 20 mm (8307020), trocar 20 mm (83071201).....23070020

Morce Power Plus

12 мм полный комплект

состоит из следующих узлов:

блок управления 230 / 115 / 100 В~ (2307101), педаль (2307102), микро-мотор (80951.0002), рукоятка морцеллятора (8307011), герметизирующий блок с уплотнителем для ткани и инструмента диаметром 12 / 15 мм (83075011), гильза троакара 12 мм (8307112), режущая трубка морцеллятора 12 мм (8307012), троакар 12 мм (83071121)23070012

Morce Power Plus

15 мм полный комплект

содержит:

блок управления 230 / 115 / 100 В~ (2307101), педаль (2307102), микро-мотор (80951.0002), рукоятка морцеллятора (8307011), герметизирующий блок с уплотнителем для ткани и инструмента диаметром 12 / 15 мм (83075011), гильза троакара 15 мм (8307115), режущая трубка морцеллятора 15 мм (8307015), троакар 15 мм (83071151)23070015

Morce Power Plus

20 мм полный комплект

содержит:

блок управления 230 / 115 / 100 В~ (2307101), педаль (2307102), микро-мотор (80951.0002), рукоятка морцеллятора (8307011), герметизирующий блок с уплотнителем для ткани и инструмента диаметром 20 мм (83075021), гильза троакара 20 мм (8307120), режущая трубка морцеллятора 20 мм (8307020), троакар 20 мм (83071201)23070020

**MORCE
POWER PLUS**

Electronic Morcellator 2307

Accessories

**MORCE
POWER PLUS**

Электронный морцеллятор 2307

Принадлежности

4

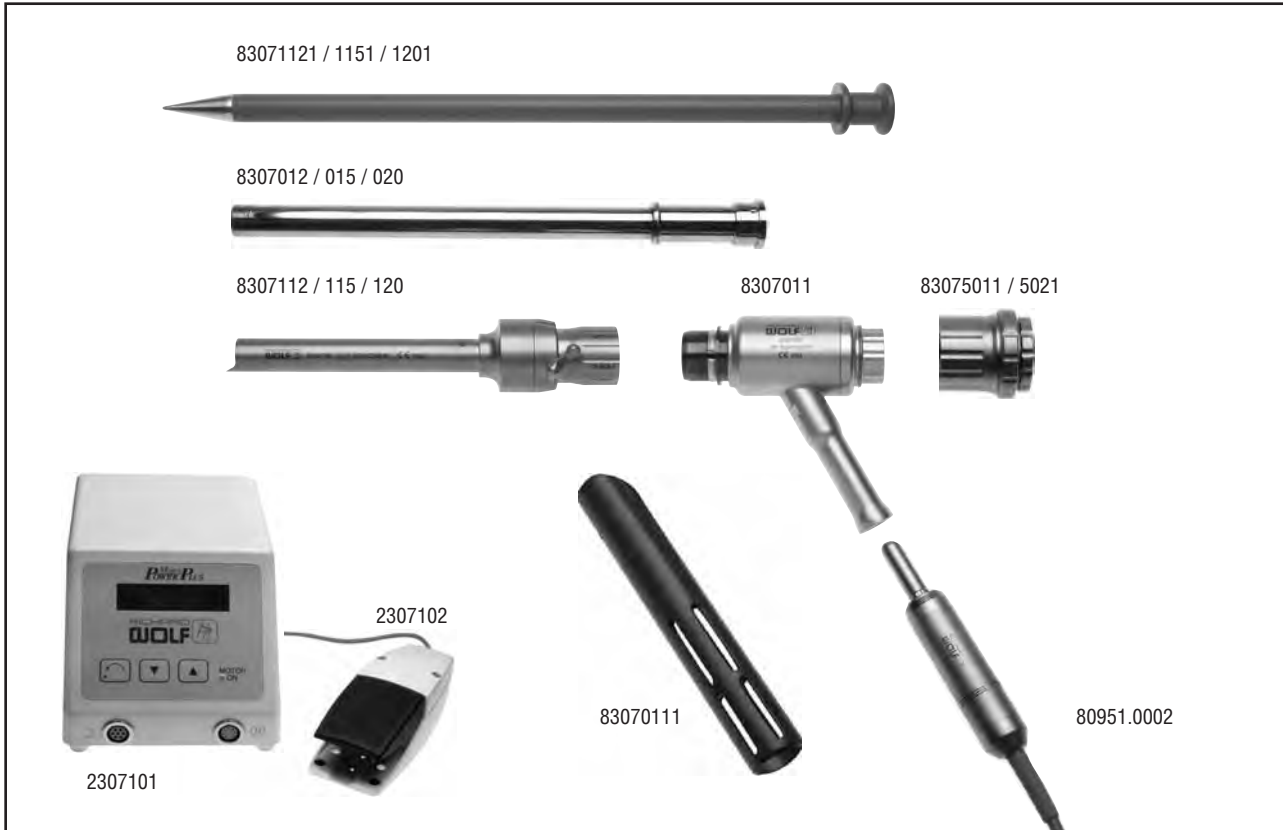

Control unit 230 / 100 / 115 V a.c. for Morce Power Plus 100-1000 rpm, clockwise or anticlockwise 120 x 180 x 110 mm	2307101
Footswitch (ON/OFF) IP 68 for Morce Power Plus	2307102
Electronic motor for control unit 230 / 115 / 100 V a.c.	80951.0002
Morcellator handpiece for Morce Power Plus	8307011
also:	
Ergonomic handle	83070111
Sealing unit complete with tissue and instrument seal for	
12 / 15 mm	83075011
20 mm	83075021
Trocar sleeve with automatic flap valve and tissue positioner	
12 mm	8307112
15 mm	8307115
20 mm	8307120
Morcellator cutting tube	
12 mm	8307012
15 mm	8307015
20 mm	8307020
Trocar long	
12 mm	83071121
15 mm	83071151
20 mm	83071201

Блок управления 230 / 115 / 100 В~ для Morce Power Plus 100-1000 оборотов/мин., по и против часовой стрелки 120 x 180 x 110 мм	2307101
Педаль (ВКЛ/ВЫКЛ) IP 68 для Morce Power Plus	2307102
Электромотор для блока управления 230 / 115 / 100 В~	80951.0002
Рукоятка морцеллятора для Morce Power Plus	8307011
а также:	
Эргономическая ручка	83070111
Уплотнительный комплект с уплотнителем для ткани и инструмента	
12 / 15 мм	83075011
20 мм	83075021
Гильза троакара с автоматическим откидным клапаном и устройством для позиционирования ткани	
12 мм	8307112
15 мм	8307115
20 мм	8307120
Режущая трубка морцеллятора	
12 мм	8307012
15 мм	8307015
20 мм	8307020
Троакар длинный	
12 мм	83071121
15 мм	83071151
20 мм	83071201

**P^{MORCE}
POWER PLUS**

Electronic Morcellator 2307

Accessories

**P^{MORCE}
POWER PLUS**

Электронный морцеллятор 2307

Принадлежности

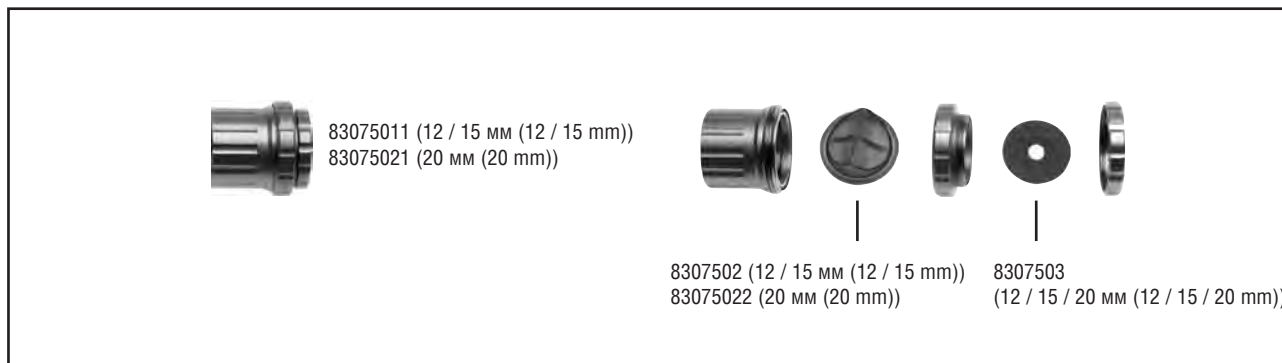

Tissue seal, black,
pack of 10,
for 12 / 15 mm Morce Power Plus8307502
for 20 mm Morce Power Plus8307502

Instrument seal, red,
pack of 10,
for 12 / 15 / 20 mm Morce Power Plus8307503

Seal, for trocar flap
pack of 10
for Ø 12 mm / 15 mm, yellow83071125
for Ø 20 mm, blue83071205

O-ring, for trocar sleeve,
pack of 10
Ø 12 / 15 mm83071123
Ø 20 mm83071203

Cleaning spray, 500 ml40900.1000
Spray attachment for clean spray,
for cleaning the handpieces40900.1201
Spray attachment for clean spray,
for cleaning the micromotor40900.1202



Тканевой уплотнитель, черный,
По 10 шт. в упаковке,
для 12 / 15 мм Morce Power Plus8307502
для 20 мм Morce Power Plus8307502

Уплотнитель для инструмента, красный,
По 10 шт. в упаковке,
для 12 / 15 / 20 мм Morce Power Plus8307503

Уплотнитель для клапана троакара
По 10 шт. в упаковке
для диаметра 12 / 15 мм, желтый83071125
для диаметра 20 мм, синий83071205

Уплотнительное кольцо для гильзы троакара,
По 10 шт. в упаковке
диаметр 12 / 15 мм83071123
диаметр 20 мм83071203

Очищающий спрей, 500 мл40900.1000
Насадка для очищающего спрея,
для очистки рукояток40900.1201
Насадка для очищающего спрея,
для очистки микромотора40900.1202

RIWO-SYSTEM-TRAY
Контейнер для инструментов с встроенными матами и штифтами,
Крышка с фиксированными матами и штифтами,
внутренние размеры
(Шир. x Глуб. x Выс.): 500 x 200 x 60 мм38201.586

RIWO SYSTEM TRAY
Instrument container with inserted peg mats,
lid with fixed peg mats,
inner dimensions
(W x D x H): 500 x 200 x 60 mm38201.586

**P^{MORCE}
POWER PLUS**

Electronic Morcellator 2307

for use as a trocar sleeve

**P^{MORCE}
POWER PLUS**

Электронный морцеллятор 2307

использование в качестве гильзы троакара

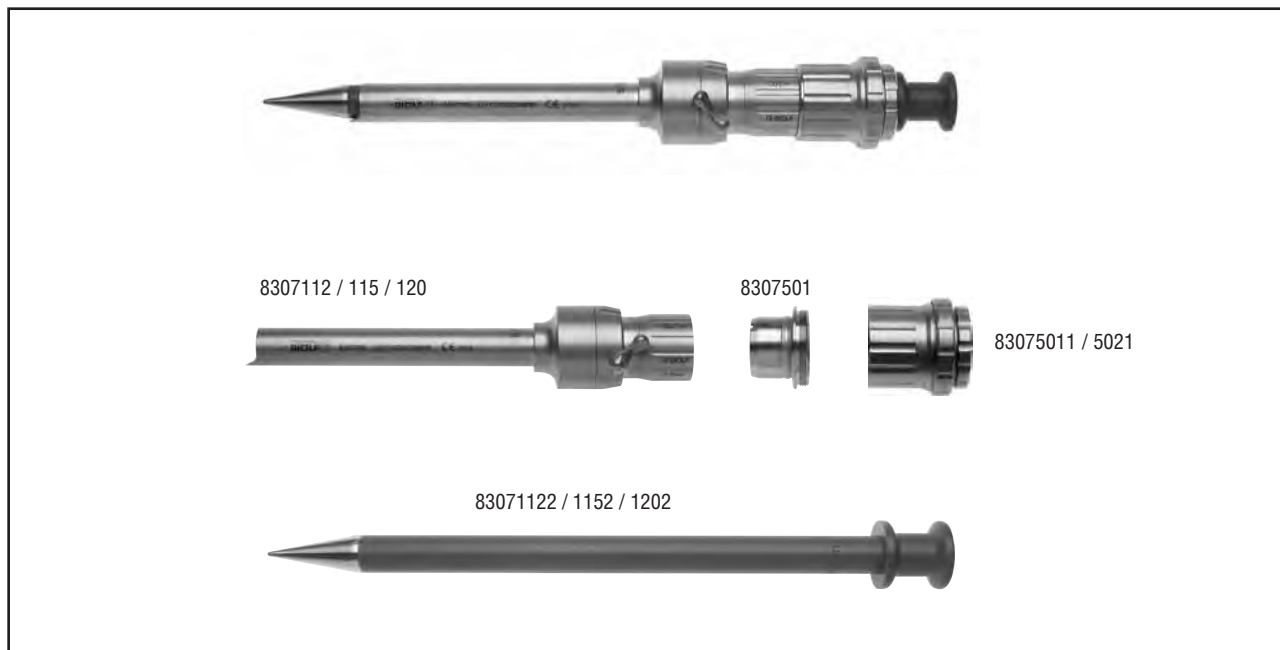

4

For use as a trocar sleeve

Trocar sleeve with automatic flap valve and tissue positioner

12 mm	8307112
15 mm	8307115
20 mm	8307120

Adapter

for trocar sleeve 12 / 15 / 20 mm	8307501
---	---------

Sealing unit complete

with tissue and instrument seal for

12 / 15 mm	83075011
20 mm	83075021

Trocar short, for trocar sleeve

12 mm	83071122
15 mm	83071152
20 mm	83071202

Для использования в качестве гильзы троакара

Гильза троакара с автоматическим откидным клапаном и устройством для позиционирования ткани

12 мм	8307112
15 мм	8307115
20 мм	8307120

Переходник

для гильзы троакара 12 / 15 / 20 мм	8307501
---	---------

Уплотнительный комплект

с уплотнителем для ткани и инструмента

12 / 15 мм	83075011
20 мм	83075021

Троакар короткий, для гильзы троакара

12 мм	83071122
15 мм	83071152
20 мм	83071202

MORCE
POWER PLUS



Electronic Morcellator 2307



Accessories - hand instruments



MORCE
POWER PLUS

Электронный морцеллятор 2307

Принадлежности - ручные инструменты

		Рабочая длина / WL	Номер по каталогу / Type
	Когтевидный зажим, двойного действия, диаметр 10 мм Claw grasping forceps, both jaws opening, Ø 10 mm	300 мм (300 mm)	8385.181

Рабочая головка / Jaw insert	Гильза, неизолированная Sheath tube, uninsulated	Типы рукоятки / Handle type продольная / axial		Инструмент полностью • Рабочая головка с гильзой • Рукоятка Complete instrument • Inner section with sheath tube • Handle	Номер по каталогу / Type
	Рабочая длина / WL 310 мм (310 mm)	с замком, поворотная with locking mechanism, rotatable	с замком, не поворотная with locking mechanism, not rotatable		
		8395.901	8393.0002	8393.941	
		8395.489	●	●	8395.486
		8395.204	●	●	8395.2042

		Рабочая длина / WL	Номер по каталогу / Type
	Экстрактор миомы, диаметр 10 мм Myoma screw, rigid Ø 10 mm	330 мм (330 mm)	8385.301

**P^{MORCE}
POWER^{PLUS}**

Electronic Morcellator 2307

Accessories - endoscopic fascia closure

**P^{MORCE}
POWER^{PLUS}**

Электронный морцеллятор 2307

Принадлежности - эндоскопическое ушивание фасции



8934.915 / 8943.915 / 8945.915

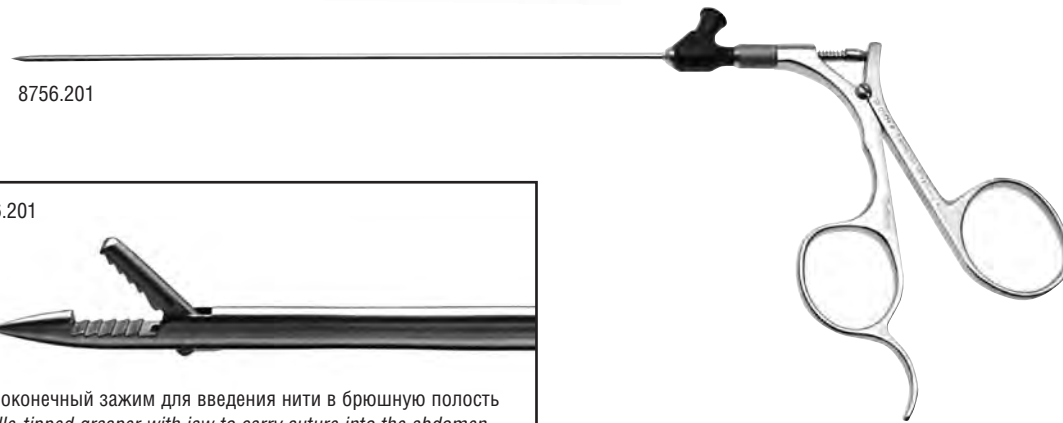

8756.201



8756.201

Остроконечный зажим для введения нити в брюшную полость
Needle-tipped grasper with jaw to carry suture into the abdomen

4

Endoscopic fascia closure

Sealing cone

10 - 12 mm	8934.915
12 - 15 mm	8943.915
15 - 20 mm	8945.915

Needle forceps

with active suture holder	
Ø 2 mm, WL 160 mm,	
with irrigation tap	8756.201

Эндоскопическое ушивание фасции

Уплотняющий конус

10 - 12 мм	8934.915
12 - 15 мм	8943.915
15 - 20 мм	8945.915

Иглодержатель

с активным держателем нити	
диаметр 2 мм, рабочая длина 160 мм,	
с ирригационным отверстием	8756.201

**P^{MORCE}
POWER PLUS**

Electronic Morcellator 2307

technical data

**P^{MORCE}
POWER PLUS**





Электронный морцеллятор 2307

техническая информация

MORCE POWER PLUS 2307101 <i>Control unit MORCE POWER PLUS 2307101</i>	
Напряжение <i>Voltage</i>	на выбор: 100 / 115 / 230 В~, 50-60 Гц <i>selectable: 100 / 115 / 230 V a.c., 50-60 Hz</i>
Источник питания <i>Power supply</i>	2 x T1A
Мощность <i>Power</i>	60 ВА
Заказные части <i>Application parts</i>	Тип BF
Класс безопасности <i>Safeta class</i>	II
Степень защиты от проникновения жидкости <i>Degree of protection against fluid penetration</i>	IPX0
Скорость микромотора <i>Micromotor speed</i>	4 000 - 40 000 оборотов/мин. <i>4.000 - 40.000 rpm</i>
Макс. крутящий момент: микромотор <i>Max. motor torque: Micromotor</i>	6 Нсм
Размеры (Выс. x Шир. x Глуб.) <i>Dimensions (H x W x D)</i>	115 x 120 x 180 мм (115 x 120 x 180 mm)
Вес <i>Weight</i>	1,8 кг (1.8 kg)
Педадь 2307102 <i>Footswitch 2307102</i>	
Степень защиты от проникновения жидкости <i>Degree of protection against fluid penetration</i>	IP68
Размеры (Выс. x Шир. x Глуб.) <i>Dimensions (H x W x D)</i>	65 x 75 x 240 мм (65 x 75 x 240 mm)
Вес <i>Weight</i>	1,1 кг (1.1 kg)
Рукоятка морцеллятора 8307011 <i>Morcellator handpiece 8307011</i>	
Отношение <i>Ratio</i>	40:1
Макс. скорость <i>Max. speed</i>	1 000 оборотов/мин. <i>1000 rpm</i>
Соединение с мотором <i>Motor coupling</i>	по EN23964
Вес <i>Weight</i>	415 г (415 g)

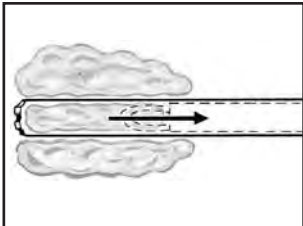
RIWO CUT-морцеллятор 15 мм

RIWO CUT-морцеллятор 15 мм

	Рабочая длина / WL	Номера по каталогу / Types
 <p>Набор морцеллятора RIWO CUT, диаметр 15 мм содержит: режущая гильза (8386.201), резервный нож (8386.211), защитная гильза (8386.221), резиновая прокладка (89.08) RIWO CUT-morcellator set, Ø 15 mm содержит: cutting sleeve (8386.201), spare knife (8386.211), protective sleeve (8386.221), with rubber washer (89.08)</p>	•	8386.2051
 <p>Режущая гильза, диаметр 15 мм, внутренний диаметр 13 мм Cutting sleeve, Ø 15 mm, capacity 13 mm</p>	180 мм (180 мм)	(8386.201)
 <p>Защитная гильза, диаметр 12,8 мм, внутренний диаметр 10 мм Protective sleeve, Ø 12.8 mm, capacity 10 mm</p>	205 мм (205 мм)	(8386.221)
 <p>Резервный нож для режущей гильзы Spare knife for cutting action</p>		8386.211

also:

Trocar sleeve, 15 mm8943.011
Guide rod, 10 mm8943.901
Dilatation- und guide sleeve, 10 < 15 mm8943.911

а также:

Гильза троакара, 15 мм8943.011
Направляющий стержень, 10 мм8943.901
Дилатационная и направляющая гильза, 10 < 15 мм8943.911

*Claw grasping forceps
for RIWO CUT-Morcellator*

Когтевидный зажим
для морцеллятора RIWO CUT

Axially aligned handle with locking mechanism

Продольно ориентированная рукоятка с замком



**Когтевидный зажим, диаметр 10 мм,
двойного действия**
**Claw grasping forceps, Ø 10 mm,
both jaws opening**

Рабочая длина / WL

Номер по каталогу /
Types

300 мм (300 mm)

8385.181

When combined with the Morcellator the claw grasping forceps are introduced via the protective sleeve (8386.221).

As an auxiliary instrument in laparoscopy the forceps are used via standard trocar sleeves with 10 mm inner diameter.

При совместном использовании с морцеллятором клешневидный зажим вводится через защитную гильзу (8386.221).

В качестве вспомогательного инструмента при лапароскопии этот зажим используется через стандартные троакарные гильзы с внутренним диаметром 10 мм.

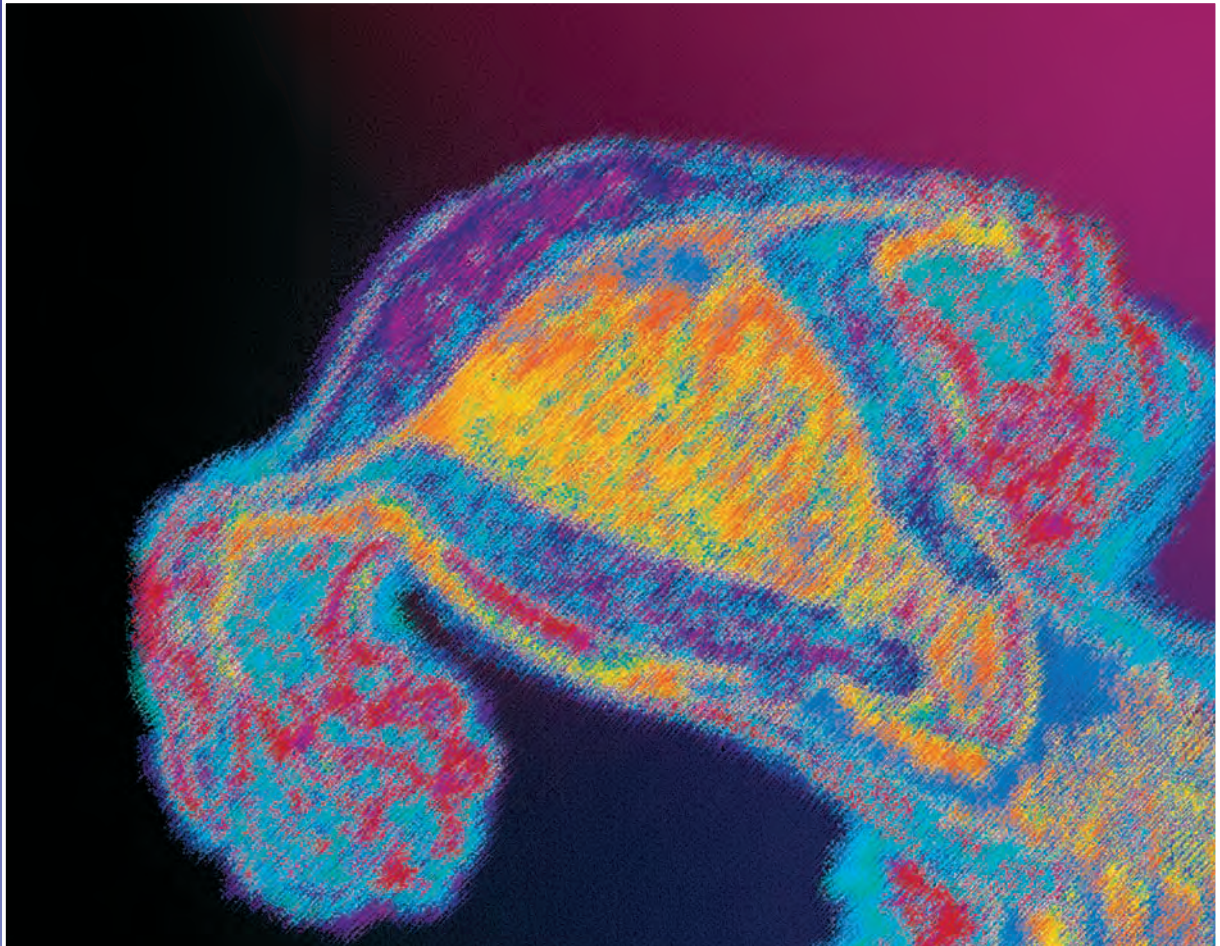

Диагностическая и оперативная
гистероскопия

Diagnostic and operative Hysteroscopy

Diagnostic and operative Hysteroscopy









Диагностическая и оперативная гистероскопия

1	<i>Basic Sets</i>	Базовые комплекты
2	<i>Telescopes</i>	Эндоскопы
3	<i>For 2.7 mm Telescope: Hysteroscope Sheaths / Inserts</i>	Для эндоскопа 2,7 мм: гистероскопические тубусы / рабочие вставки
4	<i>For 2.7 and 4 mm Telescope: Hysteroscope Sheaths / Inserts</i>	Для эндоскопов 2,7 и 4 мм: гистероскопические тубусы / рабочие вставки
5	<i>For 4 mm Telescope: Hysteroscope Sheaths / Inserts / Optical Forceps / Scissors / Compact Hysteroscope</i>	Для эндоскопа 4 мм: гистероскопические тубусы / рабочие вставки / оптические щипцы / ножницы / компактный гистероскоп
6	<i>Rigid Forceps / Scissors</i>	Жесткие зажимы / ножницы
7	<i>Flexible Forceps / Scissors</i>	Гибкие зажимы / ножницы
8	<i>Electrodes, bipolar, monopolar</i>	Электроды, биполярные, монополярные
9	<i>Instruments for Cervix and Uterus</i>	Инструменты для матки и шейки матки
10	<i>Hystero Resection</i>	Резекция матки
11		
12	<i>Flexible Hysteroscopes</i>	Гибкие гистероскопы
13		
14		
15	<i>Units</i>	Приборы
16	<i>HF connecting cable</i>	ВЧ соединительный кабель

*Basic Set for Diagnostic
Hysteroscopy*

Базовый набор для диагнос-
тической гистероскопии

1

без рабочего канала without working channel		
	Эндоскоп, 30°, 2,7 мм <i>Telescope, 30°, 2.7 mm</i>	8974.402
	Тубус для диагностической гистероскопии, 3,5 мм <i>Diagnostic hysteroscope sheath, 3.5 mm</i>	8985.11
с рабочим каналом with working channel		
	Эндоскоп, 30°, 2,7 мм <i>Telescope, 30°, 2.7 mm</i>	8974.402
	Внешний тубус, 5 мм <i>Outer sheath, 5 mm</i>	8974.152
	Внутренний тубус, с рабочим каналом 7 Шр. <i>Inner sheath, 7 Fr. working channel</i>	8974.251
	Перфоратор для биопсии, жесткий, 5 Шр. <i>Biopsy punch, rigid, 5 Fr.</i>	8642.6312
	Зажим, жесткий, 5 Шр. <i>Grasping forceps, rigid, 5 Fr.</i>	8642.6502
альтернативно alternatively		
	Компактный амбулаторный операционный гистероскоп с постоянной ирригацией, 5 мм, 20° <i>Compact continuous-irrigation outpatient operating hysteroscope, 5 mm, 20°</i>	8986.401

Basic Set Hystero-Resectoscope

Resectoscope *E-line*

Telescope 4 mm, 30°

25.5 Fr., passive, continuous irrigation











Базовый набор гистерорезектоскопа

Резектоскоп *E-line*

Эндоскоп 4 мм, 30°

25,5 Fr., пассивный, с постоянной ирригацией

1

	Внешний тубус, 25,5 Шр. <i>Outer sheath, 25.5 Fr.</i>	8655.134
	Внутренний тубус, 25,5 Шр. <i>Inner sheath, 25.5 Fr.</i>	8655.144
	Рабочие элементы, открытые, пассивные <i>Working elements, open, passive</i>	8654.224
	Эндоскоп, 30° <i>Telescope, 30°</i>	8654.422
	Режущий электрод <i>Cutting electrode</i>	8422.351
	Бочкообразный электрод <i>Barrel-shaped electrode</i>	8423.031
	Электронож <i>Knife electrode</i>	8423.19
	Защитная гильза для стерилизации <i>Protective sterilisation sleeve</i>	8428.901
	ВЧ-монополярный соединительный кабель <i>HF monopolar connecting cable</i>	815...
	The Fluid Manager® <i>The Fluid Manager®</i>	2222.023

Mini Fibre Hysteroscope
2 mm, 0°

Минифиброгистероскоп
2 мм, 0°



2

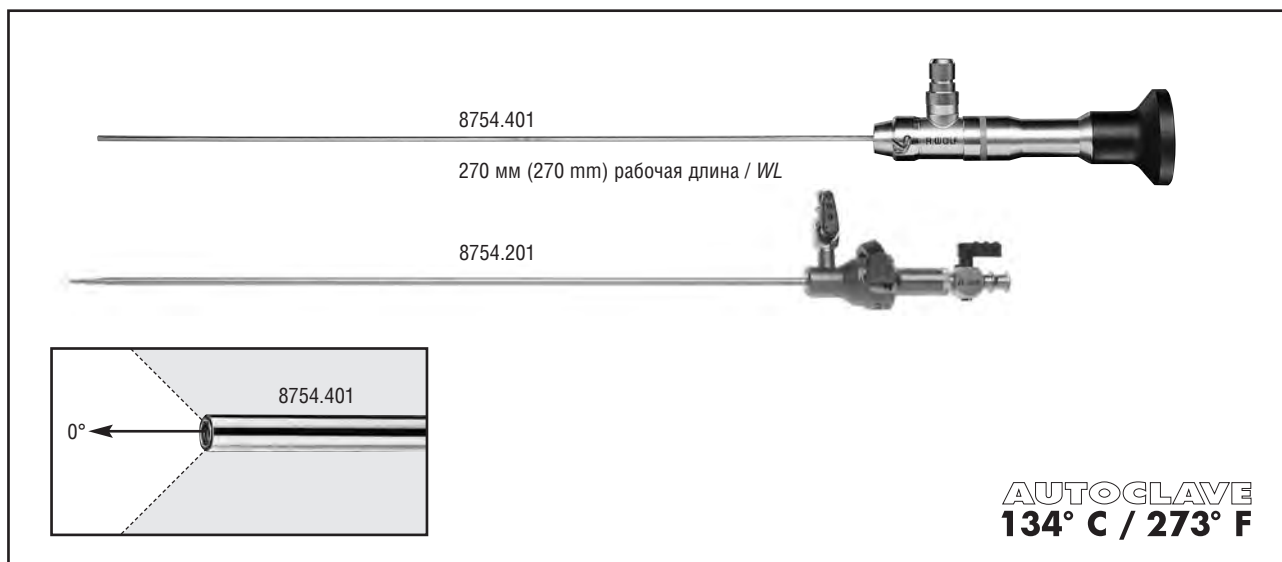

WL 270 mm standard version

Стандартная версия с рабочей длиной 270 мм

Mini fibre telescope,

Минифиброэндоскоп

Ø 2 mm, 0°8754.401

диаметр 2 мм, 0°8754.401

Veres needle (8754.211), Ø 2.3 mm with

Игла Вереша (8754.211), диаметр 2,3 мм

outer sheath (8754.221)8754.201

с внешней гильзой (8754.221)8754.201

*Mini Operating
Hysteroscope,
by Solima-Zupi*

Операционный
минигистероскоп
Солима-Зупи

2

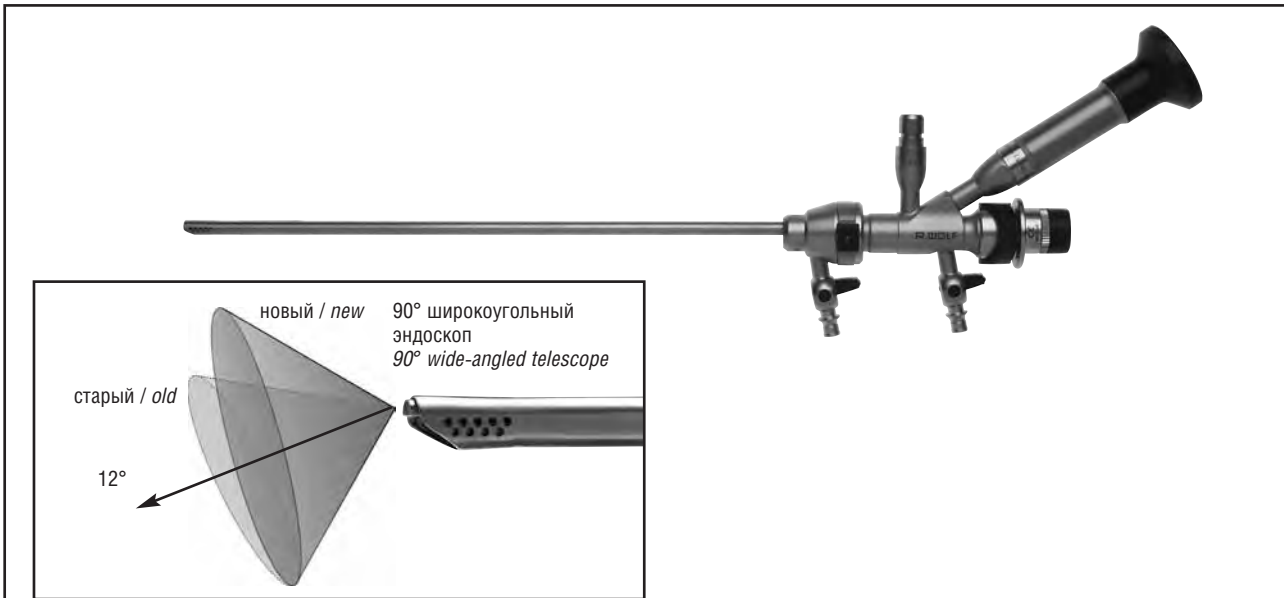

Цветовая кодировка / Colour code	Внешний диаметр / Outer-Ø	Рабочий канал / Working channel	Внешний тубус / Outer sheath	Внутренний тубус / Inner sheath	Базовый эндоскоп / Basic telescope 2 мм (2 mm), 12°
желтый / yellow	3,8 мм (3.8 mm)	3 Шр. / Fr.	8753.001	8753.002	8753.411
синий / blue	4,8 мм (4.8 mm)	5 Шр. / Fr.	8753.003	8753.004	
зеленый / green	5,4 мм (5.4 mm)	7 Шр. / Fr.	8753.006	8753.007	
белый / white	5,8 мм (5.8 mm)	9 Шр. / Fr.	8753.008	8753.009	

- | | |
|--|---|
| <ul style="list-style-type: none"> <input type="checkbox"/> Modular construction for one basic telescope <input type="checkbox"/> High resolution fibre-optic system, 50.000 pixels and 12° direction of view <input type="checkbox"/> Automatic seal on instrument port - single handed operation <input type="checkbox"/> Snap-on connection <input type="checkbox"/> Very effective flow characteristics <input type="checkbox"/> Straight instrument channel | <ul style="list-style-type: none"> <input type="checkbox"/> Модульная конструкция на основе одного базового эндоскопа <input type="checkbox"/> Волоконнооптическая система высокого разрешения, 50 000 пикселей, направление взгляда 12° <input type="checkbox"/> Автоматическое закрытие рабочего канала - работа одной рукой <input type="checkbox"/> Автоматические соединения <input type="checkbox"/> Отличные характеристики ирригации <input type="checkbox"/> Прямой инструментальный канал |
|--|---|

Специальные принадлежности / Special accessories:		
	Зажим «мышинный зуб» 3 мм, рабочая длина 340 мм Mousetooth grasping forceps 3 mm, WL 340 mm	8993.235

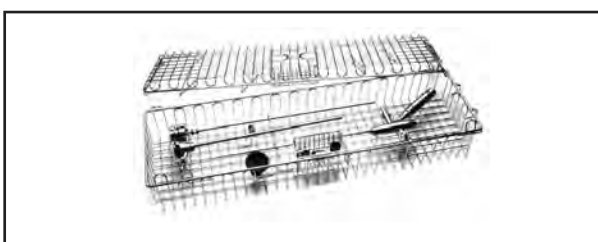

Корзина для обработки
для гистероскопа со сменным тубусом (8753.411)
с крепежом для сменных тубусов,
размеры (Шир. x Длин. x Выс.): 131,5 x 471,5 x 74 мм38044.311
Processing basket
for exchangeable sheath hysteroscope (8753.411)
with mounting for exchangeable sheaths,
dimensions (W x L x H): 131.5 x 471.5 x 74 mm.....38044.311

Hysteroscope Telescopes
2.7 mm

Гистероскопические
эндоскопы 2,7 мм

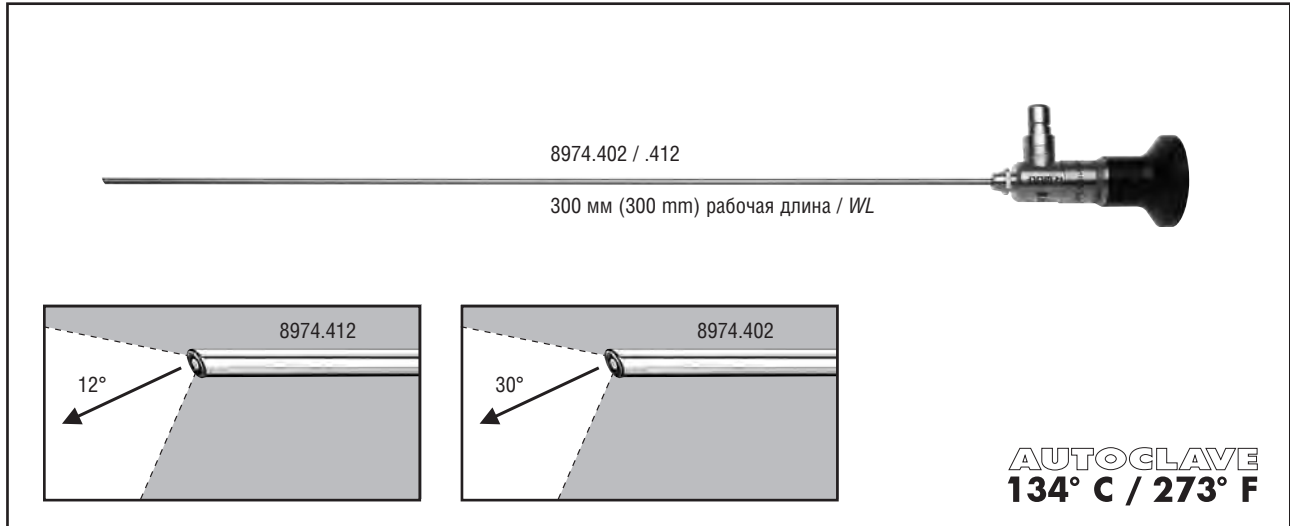

2

PANOVIEW PLUS telescope, Ø 2.7 mm,
12°8974.412
30°8974.402

PANOVIEW PLUS эндоскоп, диаметр 2,7 мм,
12°8974.412
30°8974.402

Hysteroscope Telescope
4 mm, 30°

Гистероскопический
эндоскоп 4 мм, 30°

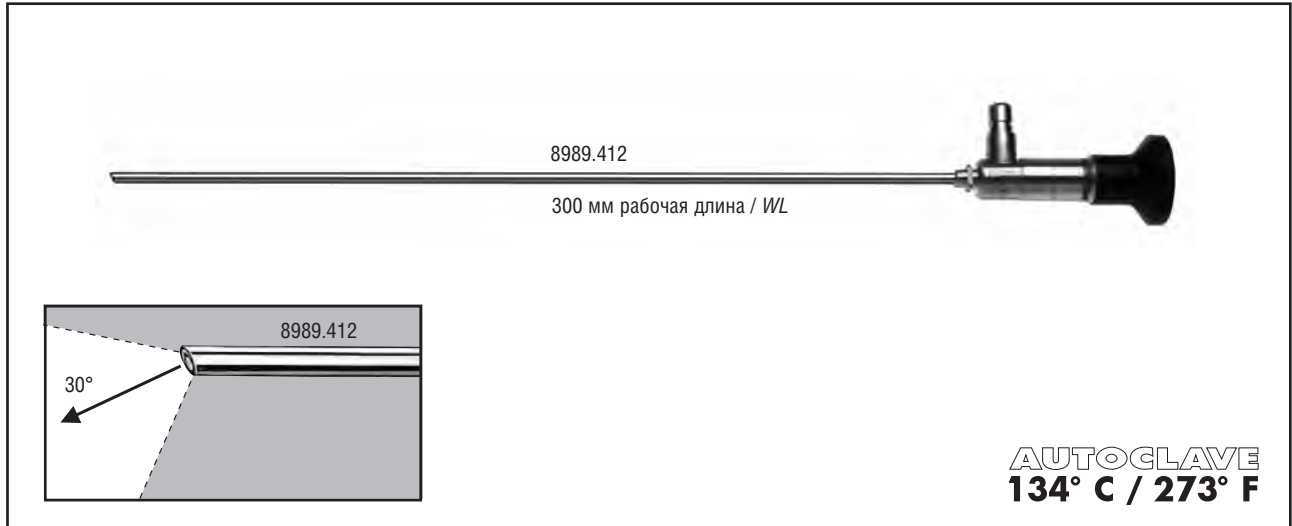

2



PANOVIEW PLUS telescope, Ø 4 mm,
30°8989.412

PANOVIEW PLUS эндоскоп, диаметр 4 мм,
30°8989.412

*Diagnostic CO₂ Hysteroscope
Sheath 10.5 Fr. / Ø 3.5 mm
for telescope 2.7 mm, 30°*

Тубус диагностического
гистероскопа для газовой
гистероскопии 0,5 Шр. /
диаметр 3,5 мм
для эндоскопа 2,7 мм, 30°

3



	Тубус / Sheath	Рабочая длина / WL	Номера по каталогу / Types
 Диагностический тубус <i>Examination sheath</i>	10,5 Шр. / Fr. диаметр 3,5 мм (Ø 3.5 mm)	255 мм (255 mm)	8985.11
Эргономичная рукоятка <i>Ergonomic handle</i>			8986.251

*Diagnostic CO₂ Hysteroscope
Sheath 12 Fr. / Ø 4 mm
for telescope 2.7 mm, 30°*

Тубус диагностического
гистероскопа для газовой
гистероскопии 12 Шр. /
диаметр 4 мм
для эндоскопа 2,7 мм, 30°

3





	Тубус / Sheath	Рабочая длина / WL	Номера по каталогу / Types
 Диагностический тубус <i>Examination sheath</i>	12 Шр. / Fr. диаметр 4 мм (Ø 4 mm)	255 мм (255 mm)	8984.11
Эргономичная рукоятка <i>Ergonomic handle</i>			8986.251

*Continuous-Irrigation Diagnostic
Hysteroscope Sheath 12 Fr., oval
for telescope 2.7 mm, 30°*

Тубус для диагностического
гистероскопа с постоянной
ирригацией 12 Шр., овалный
для эндоскопа 2,7 мм, 30°





3

	Тубус / Sheath	1 рабочий канал / 1 Working channel	Рабочая длина / WL	Номера по каталогу / Types
 Диагностический тубус <i>Examination sheath</i>	12 Шр. / Fr.	3 Шр. / Fr.	245 мм (245 mm)	8974.121
Эргономичная рукоятка <i>Ergonomic handle</i>				8986.251

*Continuous-Irrigation Operating
Hysteroscope Sheath 15 Fr., oval
for telescope 2.7 mm, 30°*

Тубус операционного
эндоскопа с постоянной
ирригацией 15 Шр., овалный
для эндоскопа 2,7 мм, 30°



3

	Тубус / Sheath	1 рабочий канал / 1 Working channel	Рабочая длина / WL	Номера по каталогу / Types
 Внешний тубус, овалный <i>Outer sheath, oval</i>	15 Шр. / Fr.		205 мм (205 mm)	8974.152
 Внутренний тубус со входом для инстру- ментов и резиновой заглушкой (88.005) <i>Inner sheath with instrument port and rub- ber cap (88.005)</i>		7 Шр. / Fr.		8974.251
Эргономичная рукоятка <i>Ergonomic handle</i>				8986.251

**Combination Continuous-Irrigation
Sheath 16.5 Fr.**

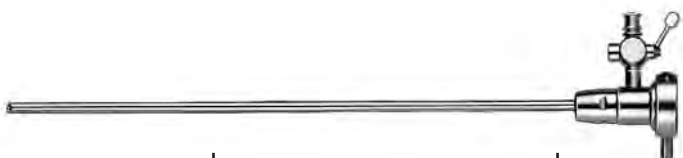

for telescope 2.7 mm and 4 mm, 30°



**Модульный тубус
с постоянной ирригацией 16,5 Шр.
для эндоскопов 2,7 мм и 4 мм, 30°**

			
	Тубус / Sheath	Рабочая длина / WL	Номер по каталогу / Type
 Внешний тубус, круглый Outer sheath, round	16,5 Шр. / Fr. диаметр 5,5 мм (Ø 5.5 mm)	205 мм (205 mm)	8974.161

also:
Ergonomic handle8986.251

а также:
Эргономичная рукоятка8986.251



<i>For operative hysteroscopy with 2.7 mm telescope and 5 Fr. working channel</i>		Для операционной гистероскопии с эндоскопом 2,7 мм и рабочим каналом 5 Шр.	
			
	1 Рабочий канал / 1 Working channel		Номер по каталогу / Type
 Внутренний тубус со входом для инстру- ментов и резиновой заглушкой (88.005) Inner sheath with instrument port and rub- ber cap (88.005)	5 Шр. / Fr.		8974.251

<i>For diagnostic hysteroscopy with 4 mm telescope</i>		Для диагностической гистероскопии с эндоскопом 4 мм	
			
			Номер по каталогу / Type
 Внутренний тубус Inner sheath		8989.251	

*Diagnostic CO₂ Hysteroscope
Sheath 15 Fr.*

for telescope 4 mm, 30°

Тубус для диагностического
гистероскопа для газовой
гистероскопии 15 Шр.
для эндоскопа 4 мм, 30°

<i>by Lindemann</i>		по Линдеманну	
			
	Тубус / Sheath	Рабочая длина / WL	Номера по каталогу / Types
 Диагностический тубус с отверстиями на дистальном конце Examination sheath <i>with openings at the distal tip</i>	15 Шр. / Fr.	255 мм (255 mm)	8989.151
Эргономичная рукоятка <i>Ergonomic handle</i>			8986.251

5

*Continuous-Irrigation Diagnostic
Hysteroscope Sheath 15 Fr., oval
for telescope 4 mm, 30°*

Тубус для диагностического
гистероскопа с постоянной
ирригацией 15 Шр., овалный
для эндоскопа 4 мм, 30°

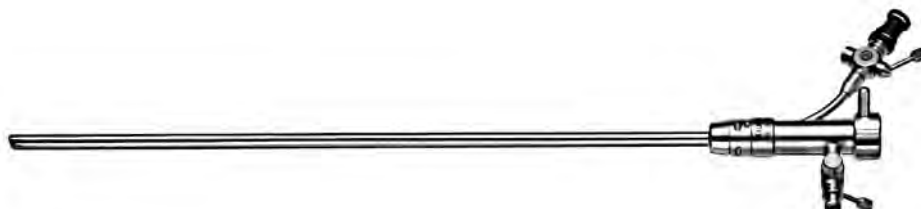

Диагностический тубус
с адаптерами для насадок Люэра (886.00)
и резиновой заглушкой (88.005)
Examination sheath
with Luer tube connections (886.00)
and rubber cap (88.005)

Тубус / Sheath

1 рабочий канал /
1 Working channel

Рабочая длина / WL

Номера по каталогу /
Types

15 Шр. / Fr.

3 Шр. / Fr.

230 мм (230 mm)

8989.031

Эргономичная рукоятка
Ergonomic handle







8986.251

Use of flexible auxiliary instruments possible in inlet channel

Возможно использование гибких вспомогательных инструментов во входном канале

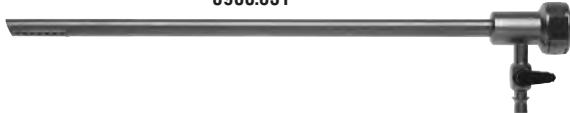
*Continuous-Irrigation Operating
Hysteroscope Sheath 21 Fr.
for telescope 4 mm, 30°*

Тубус для операционного
гистероскопа с постоянной
ирригацией 21 Шр.
для эндоскопа 4 мм, 30°

by Gallinat		8988.031			по Галлилату	
		8988.231				
		8988.241				
		Тубус / Sheath	Рабочий канал / Working channel	Рабочая длина / WL	Номера по каталогу / Types	
	Операционный тубус со скошенным дистальным концом, поворотным выходным краном и быстрым замковым соединением <i>Operating sheath with oblique distal tip, swivel outlet tap and fast locking connector</i>	21 Шр. / Fr.		200 мм (200 mm)	8988.031	
	Обтуратор специально для 8988.031 <i>Obturator specially for 8988.031</i>				8988.131	
	Управляемая вставка с отклоняющим рычагом, входным краном и автоматическим клапаном рабочего канала с уплотнительной мембраной (89.101) <i>Control insert with deflection lever, inlet tap and automatic valve for working channel, with sealing membrane (89.101)</i>		7 Шр. / Fr.		8988.231	
	Рабочая вставка с модифицированным профилем, входным краном и автоматическим клапаном рабочего канала, с уплотнительной мембраной (89.101) <i>Working insert with ramp, inlet tap and automatic valve for working channel, with sealing membrane (89.101)</i>		7 Шр. / Fr.		8988.241	

Accessories

for Operating Hysteroscope, 21 Fr.
by Gallinat

Принадлежности

для операционного гистероскопа, 21 Шр.
по Галлилату

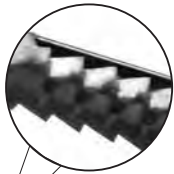

Диссекционный зажим, ребристые внутренние и внешние поверхности браншей и дополнительная режущая кромка
Dissecting forceps, grooved inner and outer surfaces of jaws and additional cutting edge

Шр. / Fr.

Рабочая длина / WL

Номер по каталогу /
Types

7

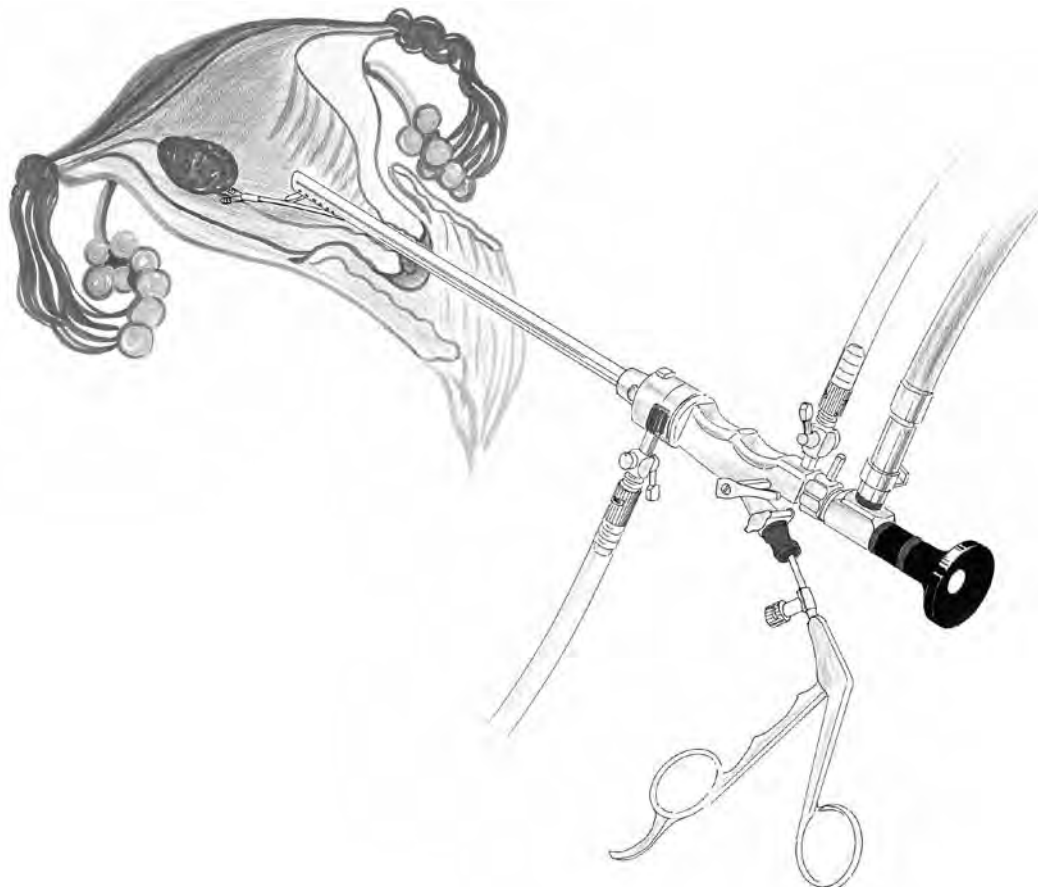

370 мм (370 mm)

8992.621

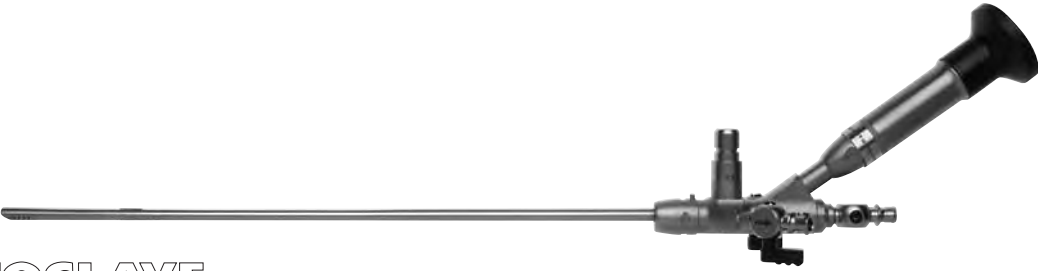

*Mini Compact Continuous-Flow
Operating Hysteroscope
Ø 4 mm, 12°*

Компактный операционный
минигистероскоп с постоянной
ирригацией диаметр 4 мм, 12°

				
<p>AUTOCLAVE 134° C / 273° F</p>				
	Тубус / Sheath	Рабочий канал / Working channel	Рабочая длина / WL	Номера по каталогу / Types
 <p>Компактный операционный минигистероскоп с постоянной ирригацией, 12° со скошенным окуляром и прямым рабочим каналом с постоянной ирригацией Mini Compact Continuous-Flow Operating Hysteroscope, 12° with oblique eyepiece and straight working channel with continuous irrigation</p>	диаметр 4 мм (Ø 4 mm)	5 Шр. / Fr.	230 мм (230 mm)	8977.411
				8986.251
	<p>Эргономичная рукоятка Ergonomic handle</p>			

5

- Compact and ergonomic system with atraumatic instrument tip
- 12°, 50,000 pixel image guide with large field of view
- Continuous irrigation via separate inlet and outlet system for optimum viewing conditions
- Use of auxiliary instruments up to 5 Fr. via straight working channel

- Компактная и эргономичная система с атравматичным наконечником инструмента
- 12°, 50 000-пиксельным проводником изображения с большим полем зрения
- Постоянная ирригация через систему с отдельными входом и выходом, что предоставляет оптимальные условия визуализации
- Использование вспомогательных инструментов до 5 Fr. через прямой рабочий канал

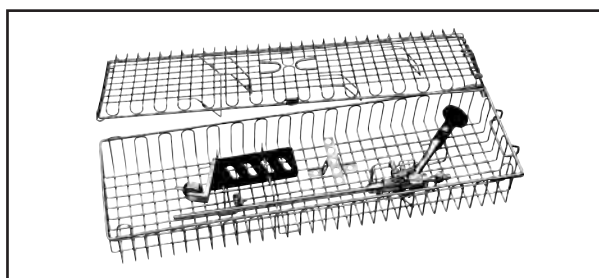

Корзина для обработки

Размеры (Шир. x Дл. x Выс.): 131,5 x 471,5 x 74 мм38044.111

Processing basket

dimensions (W x L x H): 131.5 x 471.5 x 74 mm38044.111

*Compact Continuous-Irrigation
Outpatient Operating Hysteroscope
Ø 5 mm, 20°*



Компактный амбулаторный
операционный гистероскоп
с постоянной ирригацией
диаметр 5 мм, 20°

by Grochmal

по Грохмалю



AUTOCLAVE
134° C / 273° F

	Тубус / Sheath	Рабочий канал / Working channel	Рабочая длина / WL	Номера по каталогу / Types
 <p>Компактный амбулаторный операционный гистероскоп с постоянной ирригацией, 20° с соединениями для наконечников Люэра (886.00) и резиновой заглушкой (88.01/88.005) Continuous-irrigation outpatient operating hysteroscope, 20° with Luer tube connections (886.00) and rubber cap (88.01/88.005)</p>	диаметр 5 мм (Ø 5 mm)	5 Шр. / Fr.	217 мм (217 mm)	8986.401
<p>Эргономичная рукоятка Ergonomic handle</p>				8986.251

- Compact and ergonomic system
 - small outer dimensions - large-lumen straight working channel
- Brilliant image and high light transmission with the PANOVIEW PLUS telescope and large field of view
- Round profile
 - easy introduction usually without dilatation
 - better seal
- Continuous irrigation via separate inlet and outlet system for optimum viewing conditions
- Use of auxiliary instruments up to 5 Fr.

- Компактная и эргономичная система
 - с малыми внешними размерами и прямым рабочим каналом с широким просветом
- Выдающееся качество визуализации и высокое светопропускание эндоскопа PANOVIEW Plus с большим полем зрения
- Круглое сечение
 - легкое введение, обычно даже без расширения
 - лучшая герметизация
- Постоянная ирригация через отдельную систему входа и выхода создает оптимальные условия визуализации
- Использование вспомогательных инструментов до 5 Шр.

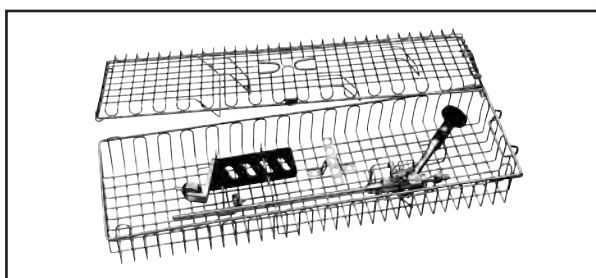

Корзина для обработки

Размеры (Шир. x Дл. x Выс.): 131,5 x 471,5 x 74 мм38044.111



Processing basket

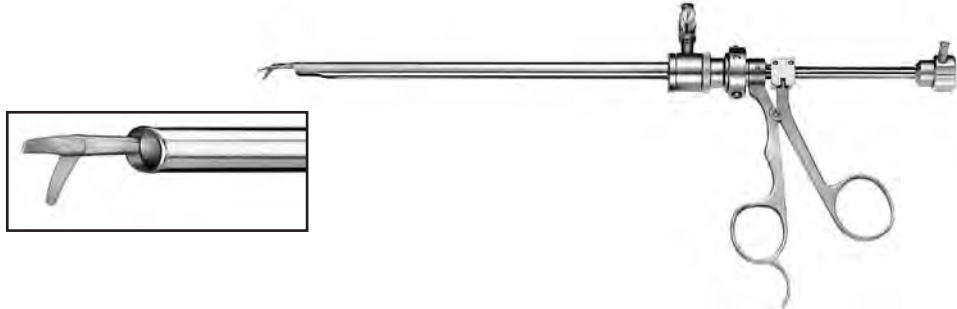

dimensions (W x L x H): 131.5 x 471.5 x 74 mm38044.111

Optical Forceps and Scissors
for use in 8988.01 or .03
and telescope 4 mm, 25°

Оптические щипцы
и ножницы
для использования в 8988.01 или .03
и с эндоскопом 4 мм, 25°



	Внутренний диаметр / Capacity	Рабочая длина / WL	Номера по каталогу / Types
 Оптические биопсийные щипцы, перфоратор <i>Optical biopsy forceps, punch</i>	4 мм (4 mm)	205 мм (205 mm)	8989.61
 Оптические ножницы <i>Optical scissors</i>	4 мм (4 mm)	205 мм (205 mm)	8989.64
 Оптические щипцы для извлечения инородного тела <i>Optical foreign body forceps</i>	4 мм (4 mm)	205 мм (205 mm)	8989.65



	Тубус / Sheath	Рабочая длина / WL	Номера по каталогу / Types
 Операционный тубус с окном и поворотным краном <i>Operating sheath with window and swivel tap</i>	21 Шр. / Fr.	205 мм (205 mm)	8988.01
 Операционный тубус со скошенным дистальным концом, поворотным краном <i>Operating sheath with oblique distal tip, swivel tap</i>	21 Шр. / Fr.	205 мм (205 mm)	8988.03

5

Rigid Forceps 7 Fr.

Жесткие щипцы 7 Шр.







 Гистероскопия
Hysteroscopy

			
	Шр. / Fr.	Рабочая длина / WL	Номер по каталогу / Types
 <p>Жесткие биопсийные щипцы, крючковидные с режущим действием <i>Rigid biopsy forceps,</i> <i>hook shaped, cutting action</i></p>	7	335 мм (335 mm)	8992.68

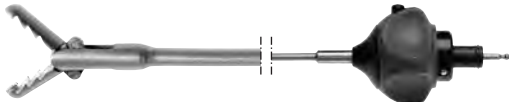
6

Forceps and Scissors
micro modular system **HySafe**

Зажимы и ножницы
микромодульная система **HySafe**

Рабочая головка с гильзой / Insert with sheath					Ручьятка с защитой от перегрузки Handle with overload protection		Инструмент полностью • Рабочая головка с гильзой • Ручьятка Complete instrument • Insert with sheath • Handle Типы / Types
		Рекомендованное применение Recommended fields of application	Номера по каталогу / Types	Шр. / Fr.	Рабочая длина / WL		
Зажим типа «аллигатор» Зажимы with alligator jaws		Гистероскопия Hysteroscopy	8642.6508	5	340	8083.001	8642.6502
			8992.6308	7	310		8992.6302
Биопсийный зажим, ложкообразный Biopsie forceps, -spoon			8642.6008	5	340		8642.6002
Микроножницы Micro scissors			8642.6818	5	340		8642.6812
Биопсийный перфоратор Biopsy punch			8642.6318	5	340		8642.6312
Крючковидные ножницы Hooked scissors			8992.6408*	7	310		8992.6402*



* on request

* по запросу

Flexible Forceps 3 Fr.

Гибкие зажимы 3 Шр.



	Шр. / Fr.	Рабочая длина / WL	Номера по каталогу / Types
 Гибкие биопсийные щипцы <i>Flexible biopsy forceps</i>	3	410 мм (410 mm)	829.131
 Гибкий зажим <i>Flexible grasping forceps</i>	3	410 мм (410 mm)	828.131

Flexible Forceps / Scissors

7 Fr.





Cannula 4.5 Fr.

Гибкие зажимы / ножницы

7 Шр.

Канюля 4,5 Шр.



	Шр. / Fr.	Рабочая длина / WL	Номера по каталогу / Types
 <p>Гибкий зажим для ВМС, герметизированный <i>Flexible IUD grasping forceps, sealed</i></p>	7	410 мм (410 mm)	827.17
 <p>Гибкие щипцы для извлечения инородного тела, герметизированные <i>Flexible foreign body forceps, sealed</i></p>	7	410 мм (410 mm)	828.17
 <p>Гибкие биопсийные щипцы, герметизированные <i>Flexible biopsy forceps, sealed</i></p>	7	410 мм (410 mm)	829.17
 <p>Гибкие ножницы, герметизированные <i>Flexible scissors, sealed</i></p>	7	410 мм (410 mm)	830.17
 <p>Гибкая инъекционная канюля <i>Flexible injection cannula</i></p>	4.5	306 мм (306 mm)	8616.951

7

BipoTrode
1.6 mm / 5 Fr. Bipolar Electrode

BipoTrode
1,6 мм / 5 Шр.
Биполярный электрод

*новинка
new*



	
	Рабочая длина / WL
	360 мм (360 mm)
Биполярный электрод «BipoTrode» BipoTrode bipolar electrode	Номер по каталогу / Types 823005

- For precise dissection, preparation and coagulation using saline destension solutions, also for use in laparoscopy (e.g. in combination with trocar sleeve 8309.172 with trocar 8309.121)
- Small diameter of 5 Fr. allows use with hysteroscopes
- Made of semiflexible stainless steel it is suitable for use with curved working channels and ideal for use through the straight working channels of the compact R. WOLF hysteroscopes
- Robust and ergonomic handle
- Autoclavable and reusable

- Для тонкого отделения, препарирования и коагуляции с использованием солевых ирригационных растворов, а также при лапароскопии (например в комбинации с троакарной гильзой 8309.172 и троакаром 8309.121)
- Малый диаметр 5 Шр. допускает использование с гистероскопами
- Произведенный из полугибкой нержавеющей стали, электрод подходит для применения в изогнутых рабочих каналах и является идеальным для прямого рабочего канала компактных гистероскопов компании R.WOLF
- Прочная и эргономичная рукоятка
- Допускается автоклавирование и повторное использование

*Electrodes
monopolar*

Электроды
монополярные



	Шр. / Fr.	Рабочая длина / WL	Номера по каталогу / Types
 <p>Гибкий коагуляционный дисковый электрод <i>Flexible coagulation button electrode</i></p>	6.5	400 мм (400 mm)	823.06
 <p>Гибкий игольчатый электрод <i>Flexible needle electrode</i></p>	5	400 мм (400 mm)	824.05

HF connecting cable see page E 167



Информацию о ВЧ соединительном кабеле см. на стр. E 167

For Cervix and Uterus

Для матки и ее шейки

		
	Длина / <i>Length</i>	Номера по каталогу / <i>Type</i>
 Держатель Поцци для удержания шейки матки <i>Tenaculum by Pozzi</i> for grasping the cervix	250 мм (250 mm)	8370.25
 Маточный зажим Сэржа для фиксации и поднятия матки <i>Uterine grasping forceps by Sairges</i> for fixation and elevation of the uterus	250 мм (250 mm)	8370.00



9

		
	Длина / <i>Length</i>	Номер по каталогу / <i>Type</i>
 Маточный зонд Симса для зондирования цервикального канала <i>Uterine probe by Sims</i> for probing the cervical canal	340 мм (340 mm)	8365.00

For Cervix and Uterus

Для матки и ее шейки





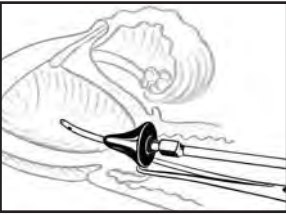
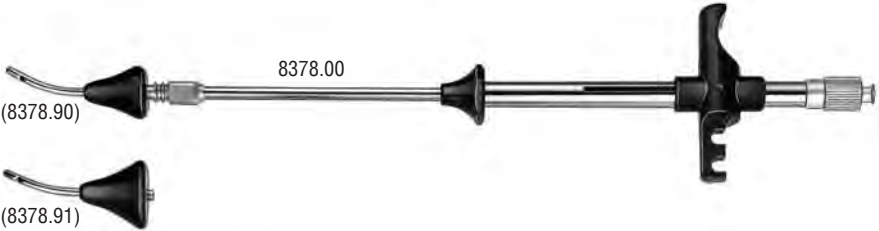

<p>for fixation, elevation as well as hydro and chromopertubation of the uterus</p> 	<p>для фиксации, поднятия, а также гидро- и хромопертубации матки</p>	<p>Номер по каталогу / Types</p>
<p>Маточный катетер Зельгейма <i>Uterine catheter by Sellheim</i></p> 	<p>●</p>	<p>8368.00*</p>

9

<p>for fixation, elevation as well as hydro and chromopertubation of the uterus</p> 	<p>для фиксации, поднятия, а также гидро- и хромопертубации матки</p>  <p>8378.00 (8378.90) (8378.91)</p>	<p>Номер по каталогу / Types</p>
<p>Комплект внутриматочного зонда содержит: внутриматочный зонд Козна (8378.00) с подпружиненным держателем зажимов, 1 малый (8378.90) и 1 большой (8378.91) шеечные конусы, переходник для наконечника Люэра (886.00) Intrauterine probe set consisting of: Intrauterine probe by Cohen (8378.00) with spring-mounted forceps holder, 1 small (8378.90) and 1 large (8378.91) cervical cone, luer lock tube fitting (886.00)</p>	<p>●</p>	<p>8378001*</p>

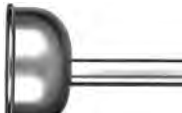

* also:
Tenaculum by Pozzi8370.25

* а также:
Держатель Поцци8370.25

<p>for fixation, elevation as well as hydro and chromopertubation of the uterus</p>		<p>для фиксации, поднятия, а также гидро- и хромопертубации матки</p>	
			
		<p>Диаметр аспирационного колпачка Suction cap Ø</p>	<p>Номера по каталогу / Types</p>
 <p>Адаптер для пертубации Помпа, малый аспирационный колпачок Pertubation adaptor by Pomp, suction cap small</p>		<p>28 мм (28 mm)</p>	<p>8362.11</p>
 <p>Адаптер для пертубации Помпа, большой аспирационный колпачок Pertubation adaptor by Pomp, suction cap large</p>		<p>32 мм (32 mm)</p>	<p>8362.13</p>
<p>a также / also:</p> <p>Зонд с уплотнительным конусом и инсуффляционной трубкой длиной 600 мм (4 x 2 мм) Probe with sealing cone and 600 mm long insufflation tube (4 x 2 mm)</p>			<p>8362.18</p>
<p>Резиновая заглушка с отверстием диаметром 2,4 мм, черная (10 шт.) Rubber cap with 2.4 mm hole, black (pack of 10)</p>			<p>88.03</p>

Cervix Adaptor

Адаптер шейки матки

			
	8989.06		8989.07
	Диаметр аспирационного колпачка <i>Suction cap Ø</i>	для гистероскопа / <i>for hysteroscopes</i>	Номера по каталогу / <i>Types</i>
Адаптер шейки матки <i>Cervix adaptor</i>	28 мм (28 mm)	21 Шр. / Fr.	8989.06
Адаптер шейки матки <i>Cervix adaptor</i>	32 мм (32 mm)	21 Шр. / Fr.	8989.07

THE PRINCESS™

**Petit Resectoscope including
E-line & S(a)line System**

THE PRINCESS™

**Малый Резектоскоп, включающий
Систему E-line & S(a)line**

 Гистероскопия
Hysteroscopy

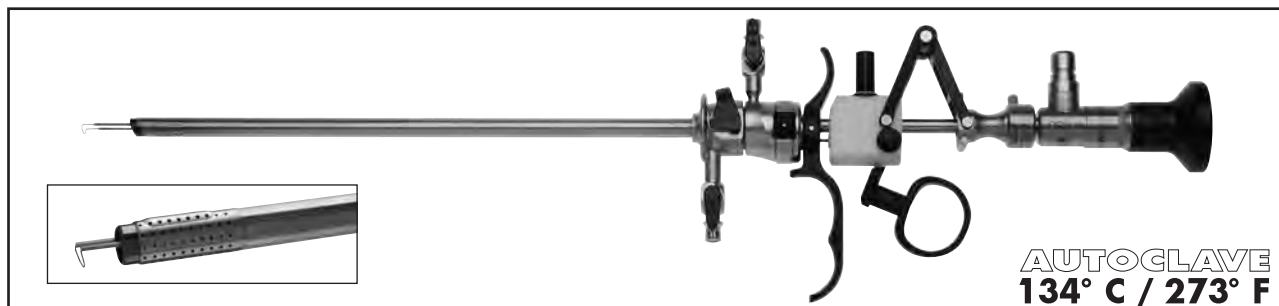

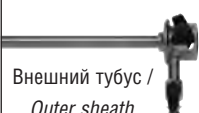
Шр., цветовая кодировка <i>Fr., colour code</i>	дистальный конец <i>Distal tip</i>	Тубусы, внутренний тубус с дистальной керамической изоляцией / <i>Sheaths, inner sheath with distal ceramic insulation</i>		Обтуратор <i>Obturator</i>	Электроды <i>Electrodes</i>
Тубусы Sheaths		 Внешний тубус / <i>Outer sheath</i>	 ← Внутренний тубус / <i>Inner sheath</i>		
7 мм (7 mm) 21 Шр. / Fr. черная / black		8653.021	8653.018 (19 Fr. / Fr.)	8653.18	см. на след. стр. / <i>see overside</i>
8 мм (8 mm) 24,5 Шр. / Fr. зеленая / green		8655.334	8655.344 (22,5 Fr. / Fr.)	8654.16	

Рабочий элемент <i>Working element</i>	Типы рукоятки <i>Handle type</i>	Режущее действие <i>Cutting action</i>	Номер по каталогу / <i>Type</i>	
	Подпружиненное режущее действие <i>Spring-assisted cutting action</i>	открытый / <i>open</i>	пассивное / <i>passive</i>	8653.224

Эндоскопы <i>Telescopes</i>	диаметр Ø	Направление взгляда <i>Viewing direction</i>	
	2,7 мм (2.7 mm)	12°	8974.412 

Accessories:

Flexible fibre light cable

fibre bundle Ø 2.5 mm, length 2.3 m8061.253

For sterilising:

Sterilisation protective sleeve for electrodes8428.901

RIWO-SYSTEM-TRAY

400 x 60 x 200 mm (W x H x D)

incl. lid and peg mat set.....38201.486

Принадлежности:

Гибкий световод

диаметр пучка 2,5 мм, длина 2,3 м8061.253

Для стерилизации:

Защитная гильза для стерилизации электродов8428.901

RIWO-SYSTEM-TRAY

400 x 60 x 200 мм (Шир. x Выс. x Гл.)

вкл. комплект прокладок для крышки и штифтов38201.486





ВЧ соединительный кабель см. на стр. / HF connecting cable see page E 169

Electrodes

for PRINCESS resectoscopes, 2.7 mm telescope,
12°

Электроды

для PRINCESS резектоскопа, эндоскоп 2,7 мм,
12°

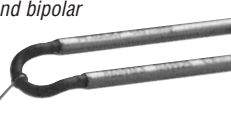
для тубуса с постоянной ирригацией for continuous-irrigation sheath	Петля Loop		7 мм / 21 Шр. / Fr.	8 мм / 24,5 Шр. / Fr.
Режущий электрод, биполярный, по 3 шт. в упак., индивидуально стерильно упакованные Cutting electrode, bipolar, pack of 3, sterile individually packaged 	0,3 мм (0.3 mm)	Бранши Branches	прозрачные / transparent	прозрачные / transparent
		Стержень Stem	4653.1313 синий / blue	4653.1323 синий / blue
Режущий электрод, монополярный Cutting electrode, monopolar 	0,3 мм (0.3 mm)	Бранши Branches	красные / red	синие / blue
		Стержень Stem	8653.131 синий / blue	8653.132 синий / blue
Роликовый электрод, биполярный, по 3 шт. в упак., индивидуально стерильно упакованные Roller electrode, bipolar, pack of 3, sterile individually packaged 	-	Бранши Branches	прозрачные / transparent	
		Стержень Stem	4653.023 синий / blue	
Роликовый электрод, монополярный Roller electrode, monopolar 	-	Бранши Branches	красные / red	
		Стержень Stem	8653.02 синий / blue	
Крючковидный электрод, монополярный и биполярный Hook electrode, monopolar and bipolar 	-	Бранши Branches	красные / red	
		Стержень Stem	865303 синие / blue	



Protective Sterilisation Sleeve

for a maximum of 5 resection or vaporisation electrodes, or urethrotome
knives,
outer Ø 20 mm, length 328 mm8428.901

Защитная гильза для стерилизации

максимальная вместимость: 5 резекционных или вапоризационных
электродов, или ножей уретротомы,
внешний диаметр 20 мм, длина 328 мм8428.901

RESECTION MASTER

with automatic chip aspiration

RESECTION MASTER

с автоматической аспирацией
фрагментов ткани

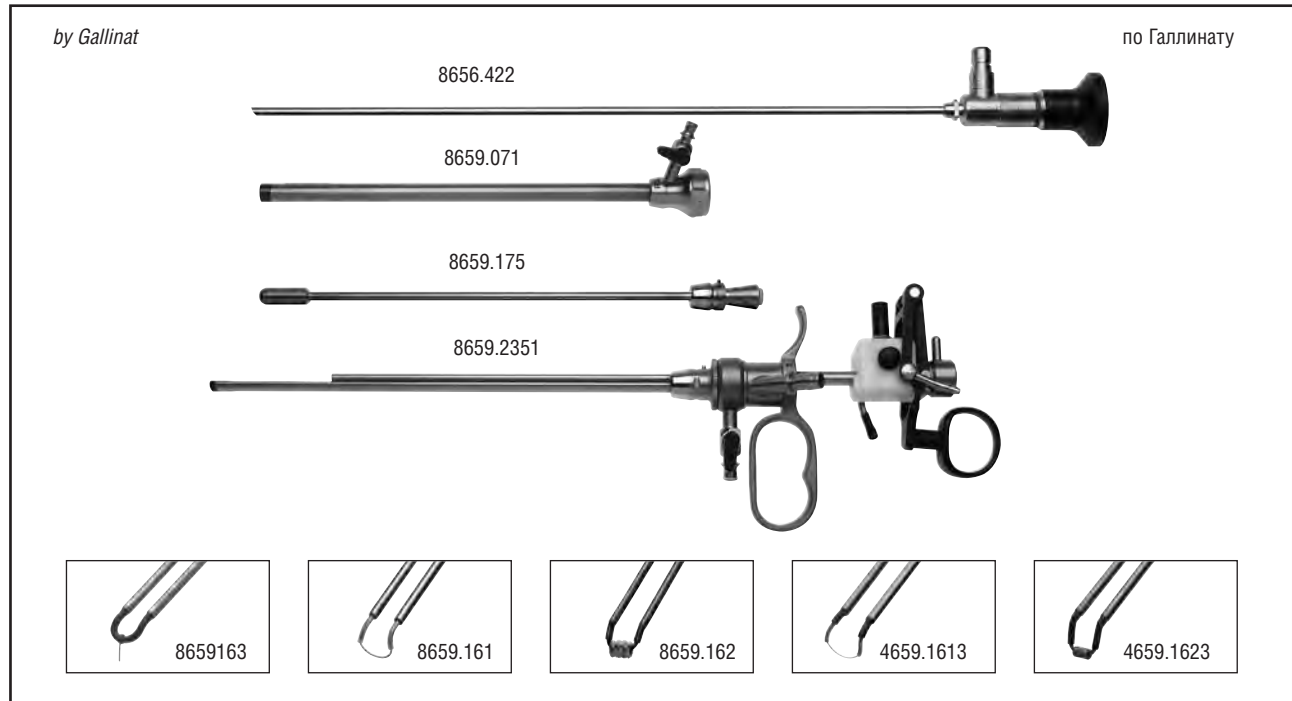

PANOVIEW telescope
Ø 3.3 mm, 30° viewing direction8656.422
Continuous irrigation outer sheath, round, "E-line" 27 Fr.,
straight at the distal end, material: titanium/stainless steel8659.071
Obturator, 27 Fr.8659.175
Working element monopolar / bipolar
"E-line", passive cutting, closed handle
with integrated pulse generator control for aspiration,
with distal ceramic insulation8659.2351
Sterile single use tube set for RESECTION PUMP 2228
consisting of: Control tube, irrigation tube with non-return valve,
chip aspiration tube with non-return valve and pump tube
(10 pcs., individually sterile packed)4170.2228

Hook electrode
monopolar and bipolar8659163
Cutting electrode, monopolar, loop 0.3 mm8659.161
Vaporisation electrode, monopolar, barrel-shaped8659.162
Cutting electrode bipolar, for single use only,
loop 0.25 mm, 3 pcs, packed singly, sterile4659.1613
Coagulation electrode bipolar, for single use only,
barrel-shaped, 3 pcs, packed singly, sterile4659.1623

HF connecting cables see page E 169

For sterilising:

Sterilisation protective sleeve for electrodes8428.901
RIWO-SYSTEM-TRAY
400 x 60 x 200 mm (W x H x D)
incl. lid and peg mat set38201.486

Эндоскоп PANOVIEW, диаметр 3,3 мм,
направление взгляда 30°8656.422
Внешний тубус с постоянной ирригацией, круглый,
«E-line» 27 Fr., прямой дистальный конец,
Материал: титан / нержавеющая сталь8659.071
Обтуратор, 27 Fr.8659.175
Рабочий элемент, монополярный / биполярный
«E-line», пассивное режущее действие, закрытая рукоятка
со встроенным управлением генератора импульсов
аспирации, с дистальной керамической изоляцией8659.2351
Комплект стерильных одноразовых трубок для RESECTION PUMP 2228
содержит: Контрольная трубка, ирригационная трубка с односторонним
клапаном, трубка для аспирации фрагментов ткани с односторонним
клапаном и насосная трубка
(10 шт., индивидуально стерильно упакованных)4170.2228

Крючковидный электрод, монополярный и биполярный8659163
Режущий электрод, монополярный, петля 0,3 мм8659.161
Вaporизационный электрод, монополярный, бочкообразный8659.162
Режущий электрод биполярный, одноразовый, петля 0,25 мм,
по 3 шт. в упак., индивидуально стерильно упакованные4659.1613
Коагуляционный электрод биполярный, одноразовый,
бочкообразный, по 3 шт. в упак., индивидуально стерильно
упакованные4659.1623

Для получения информации о ВЧ соединительном кабеле см. стр. E 169

Для стерилизации:

Стерилизационная защитная гильза для электродов8428.901
RIWO-SYSTEM-TRAY, 400 x 60 x 200 мм (Шир. x Выс. x Гл.)
вкл. набор прокладок для крышки и штифтов38201.486

RESECTION MASTER PUMP 2228

Microprocessor controlled high-power chip aspiration pump with clear LCD display

RESECTION MASTER PUMP 2228

 Гистероскопия
Hysteroscopy

микропроцессорный насос высокой мощности для аспирации фрагментов ткани с четким LCD монитором



A new, extremely effective pump unit with integrated pulse aspiration facilitates automatic chip aspiration. The very short aspiration pulse that can be adjusted in 3 levels, restricts the loss of fluid to a minimum, so that collapse of the cavity is effectively prevented.

Новый высоко эффективный насос с интегрированным импульсным режимом аспирации облегчает автоматическую аспирацию фрагментов ткани. Особо короткий аспирационный импульс, уровень которого можно настроить (по 3 уровням), сводит к минимуму потери жидкости, эффективно предотвращая спадание полости.

RESECTION MASTER PUMP 2228 set

consisting of:

RESECTION MASTER PUMP (2228.001), bottle holders (64030.125 and 64031.381), sterile tube set (4170.2228 / 10 pcs.), filter for vacuum connections (2228.901 / single use item, 10 pcs.), sterile filter for control connection (2221.901 / 10 pcs.), collecting container 250 ml for tissue chips (2228.801) with tube insert (2228.802), secretion container 2000 ml, autoclavable (8170.6551) with lid (8170.6552), sound absorber (35100.115 / 3 pcs.), connection tube (8170.6554) and power cable (2440.03)2228.0011

also:

Unit trolley, 560 x 560 x 800 mm,

4 antistatic castors, 2 with brake31115.001

Комплект RESECTION MASTER PUMP 2228

содержит:

RESECTION MASTER PUMP (2228.001), бутылкодержатели (64030.125 и 64031.381), комплект стерильных трубок (4170.2228 / 10 шт.), фильтр для вакуумных соединений (2228.901 / одноразовый, 10 шт.), стерильный фильтр для контрольного соединения (2221.901 / 10 шт.), контейнер 250 мл для сбора фрагментов ткани (2228.801) со впускной системой (2228.802), контейнер для отделяемого 2000 мл, автоклавируемый (8170.6551) с крышкой (8170.6552), поглотитель звука (35100.115 / 3 шт.), соединительные трубки (8170.6554) и шнур питания (2440.03)2228.0011 а также:

Тележка для устройства, 560 x 560 x 800 мм,

4 антистатических ролика, 2 из них - с тормозами31115.001

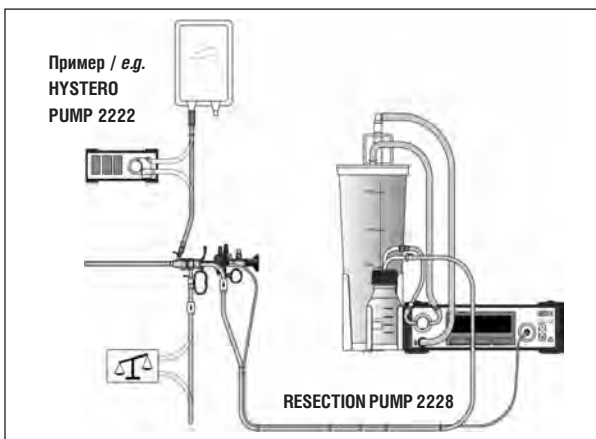





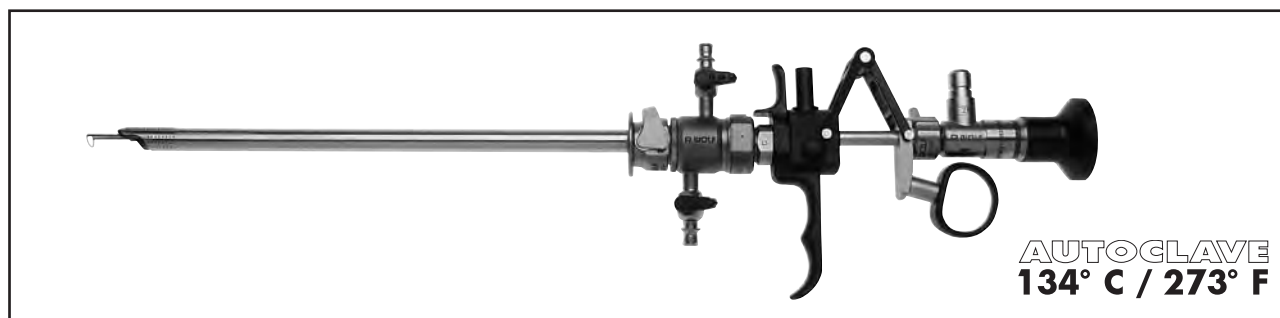

Система RESECTION MASTER может применяться в комбинации со всеми гистеропомпами производства R. WOLF, такими, как HYSTERO PUMP 2222 или FLUID MANAGER 2223.

The RESECTION MASTER System can be combined with all R. WOLF Hystero pumps, such as the HYSTERO PUMP 2222 or the FLUID MANAGER 2223.

Resectoscope E-line
for 4 mm Telescope, 30°, 12°
with continuous-irrigation double-sheath system

Резектоскоп *E-line*
для эндоскопа 4 мм, 30°, 12°
с постоянной ирригацией



Шр., цветовая кодировка <i>Fr., Colour code</i>	Дистальный конец <i>Distal tip</i>	Тубусы, внутренний тубус с дистальной керамической изоляцией / <i>Sheaths, inner sheath with distal ceramic insulation</i>		Обтуратор <i>Obturator</i>	Режущий электрод <i>Cutting electrode</i>
					
		Внешний тубус / <i>Outer sheath</i>	Внутренний тубус / <i>Inner sheath</i>		
25,5 Шр. / Fr. зеленая / <i>green</i>		8655.134	8655.144 (22,5 Шр. / Fr.)	8654.16	8422.351
27 Шр. / Fr. желтая / <i>yellow</i>		8655.174	8655.184 (24 Шр. / Fr.)	8654.17	8424.131

Рабочие элементы см. на след. стр.
Working elements see overleaf



Эндоскопы <i>Telescopes</i>	диаметр Ø	Направление взгляда <i>Viewing direction</i>	с увеличенным изображением и углом зрения объектива <i>with enlarged image and objective field</i>	
	4 мм (4 mm)	30°	8654.422	
		12°	8654.431	

Информацию о других электродах см. на стр. / *Further electrodes see page E 149 - E 153*

Информацию о ВЧ соединительном кабеле см. на стр. / *HF connecting cable see page E 167*

Working Elements

for resectoscope *E-line*
4 mm telescope, 30°, 25°, 12°

Рабочие элементы

для резектоскопа *E-line*
эндоскоп 4 мм, 30°, 25°, 12°

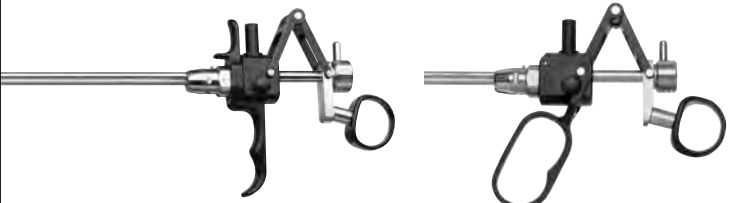
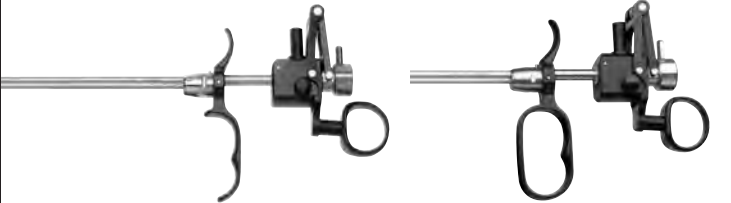
	Тип рукоятки <i>Handle type</i>	Режущее действие <i>Cutting action</i>	Номера по каталогу / <i>Type</i>
 Разрезание вручную с подпружиненным освобождением <i>Manual cutting action with spring-assisted release</i>	открытый / <i>open</i>	активное / <i>active</i>	8654.204
	закрытый / <i>closed</i>	активное / <i>active</i>	8654.205
 Разрезание с подпружиниванием <i>Spring-assisted cutting action</i>	открытый / <i>open</i>	пассивное / <i>passive</i>	8654.224
	закрытый / <i>closed</i>	пассивное / <i>passive</i>	8654.225

Thumb ring with large inner diameter15008.159

Кольцо для большого пальца с большим внутренним диаметром15008.159

S(a)line Resectoscope
for 4 mm Telescope, 12°, 30°

for resection in saline
with continuous-irrigation double-sheath system

S(a)line Резектоскоп
для эндоскопа 4 мм, 12°, 30°

для резекции в физрастворе с постоянной ирригацией

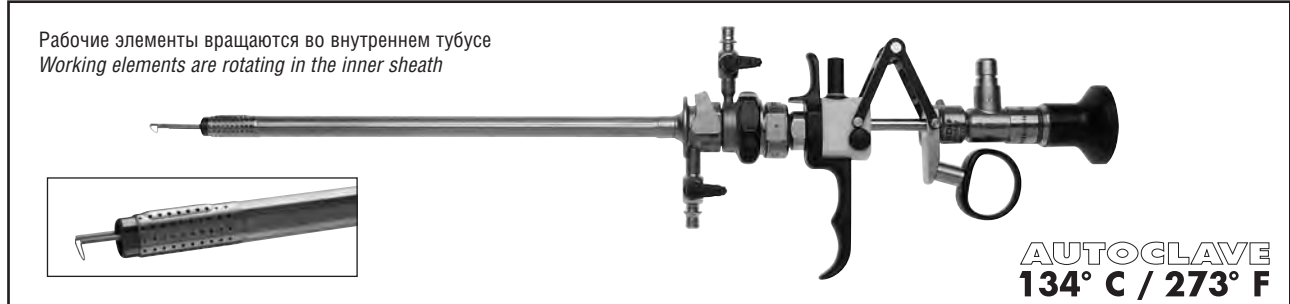

Шр., цветовая кодировка Fr., colour code	Дистальный конец Distal tip	Тубусы, внутренний тубус с дистальной керамической изоляцией / Sheaths, inner sheath with distal ceramic insulation	Обтуратор Obturator	Электроды Electrodes
Тубусы Sheaths		 Внешний тубус / Outer sheath ← Внутренний тубус / Inner sheath		
24,5 Шр. / Fr. зеленая / green		8655.334 8655.344 (22,5 Шр. / Fr.)	8654.16	см. стр. / see page E 155 - E 156
26 Шр. / Fr. желтая / yellow		8655.374 8655.384 (24 Шр. / Fr.)	8654.17	

Rotatable connecting piece, singly, for

22,5 Fr. capacity8654.3642
24 Fr. capacity8654.3742

Поворотный коннектор, отдельно, для

22,5 Шр. внутреннего диаметра8654.3642
24 Шр. внутреннего диаметра8654.3742

Рабочие элементы см. на след. стр.
Working elements see overleaf

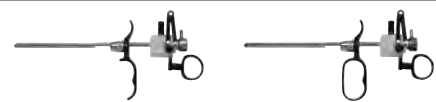

Эндоскопы Telescopes	диаметр Ø	Направление взгляда Viewing direction	с увеличенным изображением и углом зрения объектива with enlarged image and objective field	
	4 мм (4 mm)	30°	8654.422	
		12°	8654.431	

Информацию о ВЧ соединительном кабеле см. на стр. / HF connecting cable see page E 167

Working Elements

for *S(a)line* resectoscopes
4 mm telescope, 0°, 12°, 30°

Рабочие элементы

для *S(a)line* резектоскопа
эндоскоп 4 мм, 0°, 12° 30°

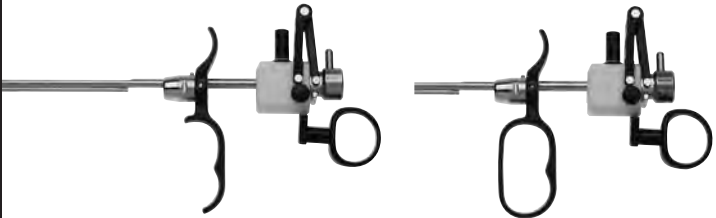



	Тип рукоятки <i>Handle type</i>	Режущее действие <i>Cutting action</i>	Номера по каталогу / <i>Type</i>
 <p data-bbox="145 712 400 757">Подпружиненное разрезание <i>Spring-assisted cutting action</i></p>	открытый / <i>open</i>	пассивное / <i>passive</i>	8680.224
	закрытый / <i>closed</i>	пассивное / <i>passive</i>	8680.225

Electrodes

for resectoscopes, 4 mm telescope,
30°, 25°, 12°

Электроды

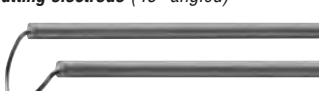
для резектоскопов, эндоскоп 4 мм,
30°, 25°, 12°

для тубуса for sheath			22 Шр. / Fr.	24 Шр. / Fr.
для тубуса с постоянной ирригацией for continuous-irrigation sheath		Петля Loop	25,5 Шр. / Fr.	27 Шр. / Fr.
	0,3 мм (0.3 mm)	Бранши Branches	синие / blue	зеленые / green
		Стержень Stem	красный / red	красный / red
	0,35 мм (0.35 mm)	Бранши Branches	синие / blue	
		Стержень Stem	красный / red	
	0,4 мм (0.4 mm)	Бранши Branches		зеленые / green
		Стержень Stem		синий / blue
	0,35 мм 0.35 mm	Бранши Branches	синие / blue	
		Стержень Stem	красный / red	
	0,35 мм (0.35 mm)	Бранши Branches	синие / blue	
		Стержень Stem	красный / red	
		Бранши Branches	синие / blue	
		Стержень Stem	синий / blue	

10



Protective Sterilisation Sleeve

for a maximum of 5 resection or vaporisation electrodes, or urethrotome knives,
outer Ø 20 mm, length 328 mm8428.901

Защитная гильза для стерилизации







Максимальная вместимость: 5 резекционных или вапоризационных электродов, или ножей уретротомы,
внешний диаметр 20 мм, длина 328 мм8428.901

Electrodes

for resectoscopes, 4 mm telescope,
30°, 25°, 12°

Электроды

для резектоскопов, эндоскоп 4 мм,
30°, 25°, 12°



для тубуса for sheath		22 Шр. / Fr.	24 Шр. / Fr.
для тубуса с постоянной ирригацией for continuous-irrigation sheath		25,5 Шр. / Fr.	27 Шр. / Fr.
Большой коагулирующий электрод <i>Large coagulating electrode</i> 	Бранши <i>Branches</i>	синие / <i>blue</i>	
		8423.02	
	Стержень <i>Stem</i>	красный / <i>red</i>	
	Шариковый электрод, бочковидный <i>Ball electrode, barrel-shaped</i> 	Бранши <i>Branches</i>	зеленые / <i>green</i>
		8422.435	
	Стержень <i>Stem</i>	красный / <i>red</i>	
	Роликовый электрод, бочковидный <i>Roller electrode, barrel-shaped</i> 	Бранши <i>Branches</i>	коричневые / <i>brown</i>
		8423.023	
	Стержень <i>Stem</i>	красный / <i>red</i>	
	Коагуляционный электрод <i>Coagulating electrode</i> 	Бранши <i>Branches</i>	синие / <i>blue</i>
		8423.01	
	Стержень <i>Stem</i>	синий / <i>blue</i>	
	Крючковидный электрод <i>Hook electrode</i> 	Бранши <i>Branches</i>	синие / <i>blue</i>
		8423.09	
	Стержень <i>Stem</i>	красный / <i>red</i>	
	Электронож Коллинза <i>Knife electrode by Collins</i> 	Бранши <i>Branches</i>	синие / <i>blue</i>
		8423.19	
	Стержень <i>Stem</i>	красный / <i>red</i>	

Disposable Electrodes

for resectoscopes, 4 mm telescope,
30°, 25°, 12°

Одноразовые электроды

для резектоскопов, эндоскоп 4 мм,
30°, 25°, 12°

для тубуса for sheath			22 Шр. / Fr.	24 Шр. / Fr.
для тубуса с постоянной ирригацией for continuous-irrigation sheath		Петля Loop	25,5 Шр. / Fr.	26/27 Шр. / Fr.
<p>Режущий электрод, по 10 шт. в упак., индивидуально стерильно упакованные Cutting electrode, 10 pcs., packed singly, sterile</p> 	0,3 мм (0.3 mm)	Бранши Branches	прозрачные / lucent	прозрачные / lucent
			48422.1310	48424.1310
	0,35 мм (0.35 mm)	Стержень Stem	красный / red	красный / red
		Бранши Branches	прозрачные / lucent	
	0,4 мм (0.4 mm)		48422.3510	
		Стержень Stem	красный / red	
<p>Коагуляционный электрод, по 5 шт. в упак., индивидуально стерильно упакованные Coagulation electrode, 5 pcs., packed singly, sterile</p> 	-	Бранши Branches	прозрачные / lucent	
			48423.025	
<p>Крючковидный электрод, по 5 шт. в упак., индивидуально стерильно упакованные Крючковидный электрод, 5 pcs., packed singly, sterile</p> 	-	Стержень Stem	красный / red	
		Бранши Branches	прозрачные / lucent	
		48423.095		
		Стержень Stem	красный / red	





EVAP Electrodes gold-plated

for resectoscopes, 4 mm telescope,
30°, 25°, 12°

Позолоченные EVAP-электроды

для резектоскопов, эндоскоп 4 мм,
30°, 25°, 12°

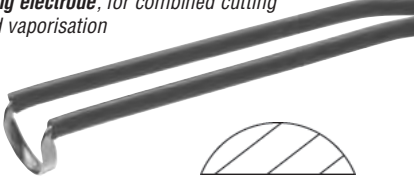



для тубуса for sheath		22 Шр. / Fr.	24 Шр. / Fr.
для тубуса с постоянной ирригацией for continuous-irrigation sheath		25,5 Шр. / Fr.	27 Шр. / Fr.
Петля (петля из проволоки 0,8 мм) <i>Loop</i> (loop 0.8 mm wire) 	Бранши <i>Branches</i>		зеленые / <i>green</i>
	Стержень <i>Stem</i>		8424.081 синий / <i>blue</i>
Бочковидный, профилированный <i>Barrel-shaped, with profile</i> 	Бранши <i>Branches</i>		зеленые / <i>green</i>
	Стержень <i>Stem</i>		8423.031 синий / <i>blue</i>
Пирамидальный <i>Pyramid-shaped</i> 	Бранши <i>Branches</i>		зеленые / <i>green</i>
	Стержень <i>Stem</i>		8423.131 синий / <i>blue</i>
Крыловидный электрод, для комбинированного разрезания и вapoризации <i>Wing electrode, for combined cutting and vaporisation</i>   Форма петли / <i>Loop shape</i>	Бранши <i>Branches</i>	синие / <i>blue</i>	зеленые / <i>green</i>
	Стержень <i>Stem</i>	8422.151 синий / <i>blue</i>	8424.151 синий / <i>blue</i>

Electrodes

for *S(a)line* resectoscopes, 4 mm telescope,
30°, 25°, 12°

Электроды

для *S(a)line* резектоскопов, эндоскоп 4 мм,
30°, 25°, 12°

для тубуса for sheath				от / from 22 Шр. / Fr.
для тубуса с постоянной ирригацией for continuous-irrigation sheath		Петля Loop		24,5 Шр. / Fr.
				от / from 25,5 Шр. / Fr.
Режущий электрод, круглый <i>Cutting electrode, round</i> 	0,3 мм (0.3 mm)	Бранши <i>Branches</i>	синие / blue	синие / blue
			8622133	8622131
		Стержень <i>Stem</i>	желтый / yellow	желтый / yellow
Крючковидный электрод <i>Hook electrode</i> 	-	Бранши <i>Branches</i>	синие / blue	синие / blue
			862309	
		Стержень <i>Stem</i>	желтый / yellow	желтый / yellow
Коагулирующий электрод <i>Coagulating electrode</i> 	-	Бранши <i>Branches</i>	синие / blue	синие / blue
			8623022	
		Стержень <i>Stem</i>	желтый / yellow	желтый / yellow



Disposable Electrodes

for *S(s)line* resectoscopes, 4 mm telescope,
30°, 25°, 12°

Одноразовые электроды

для *S(s)line* резектоскопов, эндоскоп 4 мм,
30°, 25°, 12°



для тубуса for sheath				от / from 22 Шр. / Fr.
для тубуса с постоянной ирригацией for continuous-irrigation sheath		Петля Loop		от / from 25,5 Шр. / Fr.
Режущий электрод, круглый, по 3 шт. в пак., индивидуально стерильно упакованные Cutting electrode, round, 3 pcs., packed singly, sterile 	0,25 мм (0.25 mm)	Бранши <i>Branches</i>	синие / blue	синие / blue
			4622.2533	4622.2513
		Стержень <i>Stem</i>	синий / blue	синий / blue
	0,3 мм (0.3 mm)	Бранши <i>Branches</i>	синие / blue	синие / blue
			4622.1333	4622.1313
		Стержень <i>Stem</i>	синий / blue	синий / blue
Режущий электрод, овальный, по 3 шт. в пак., индивидуально стерильно упакованные Cutting electrode, oval, 3 pcs., packed singly, sterile 	0,3 мм (0.3 mm)	Бранши <i>Branches</i>		синие / blue
				4622.1323
		Стержень <i>Stem</i>		синий / blue
Коагулирующий электрод, по 3 шт. в пак., индивидуально стерильно упакованные Coagulating electrode, 3 pcs., packed singly, sterile 	-	Бранши <i>Branches</i>	синие / blue	синие / blue
			4623.0243	4623.0223
		Стержень <i>Stem</i>	синий / blue	синий / blue

Additional Instrument Combinations





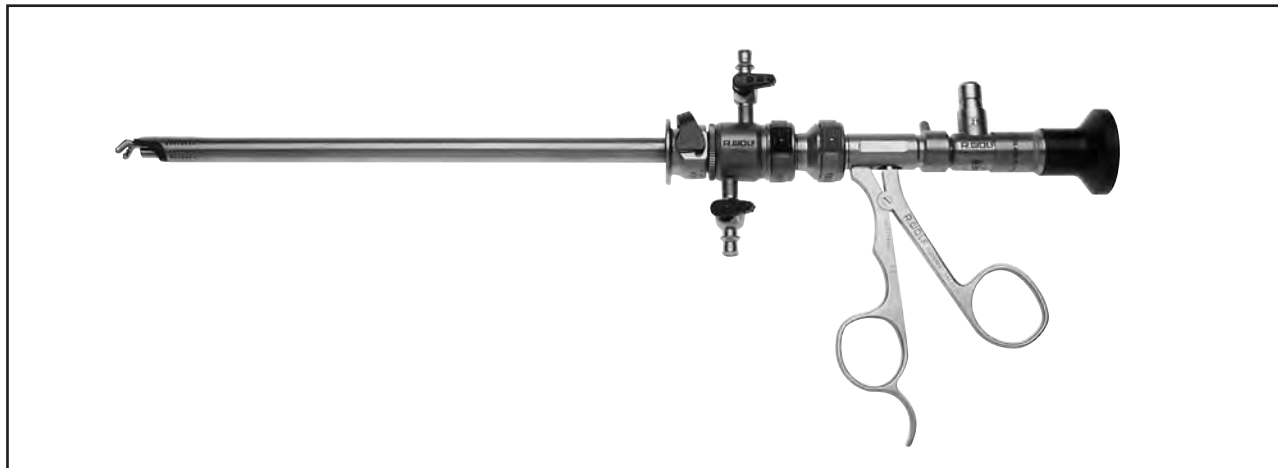

with resectoscope sheaths

Дополнительные комбинации инструментов

с тубусами для резектоскопов

 Гистероскопия
Hysteroscopy



Для тубусов / for sheaths			Инструменты, подходящие к цисто-уретроскопам модели 8650 для использования в тубусах резектоскопов <i>Instruments as for cysto-urethroscopes 8650 for use in resectoscope sheaths</i>	с эндоскопом <i>with telescope</i>
стандартных <i>Standard</i>	с постоянной ирригацией <i>Continuous irrigation</i>	с помощью <i>via</i>		
Шр. / Fr.	Шр. / Fr.		Версия / <i>Version</i>	Номера по каталогу / <i>Type</i> 
24-28	27-28.9	только для диагностики <i>only for diagnosis</i>	Адаптер с 1 входом для инструментов <i>Adapter with 1 instrument port</i> 	8652.264 12°, 30°
26-28	28.9	Переходник <i>Spacer</i> 8652.704	Щипцы для удаления инородного тела <i>Foreign body forceps</i> 	8650.654 12°, 30°
26-28	28.9	Переходник <i>Spacer</i> 8652.704	Щипцы для удаления камней <i>Stone forceps</i> 	8650.664 12° (30°)
24-28	27+28.9	Переходник <i>Spacer</i> 8652.704	Биопсийные щипцы с ложковидными браншами, ретроградные <i>Biopsy forceps, with spoon-shaped jaws, retrograde</i> 	8650.774 12° (30°)
24-28	27+28.9	Переходник <i>Spacer</i> 8652.704	Биопсийные щипцы, тип «Марбург» <i>Biopsy forceps, "Marburg"</i> 	8650.614 12°

10

Additional Instrument Combinations





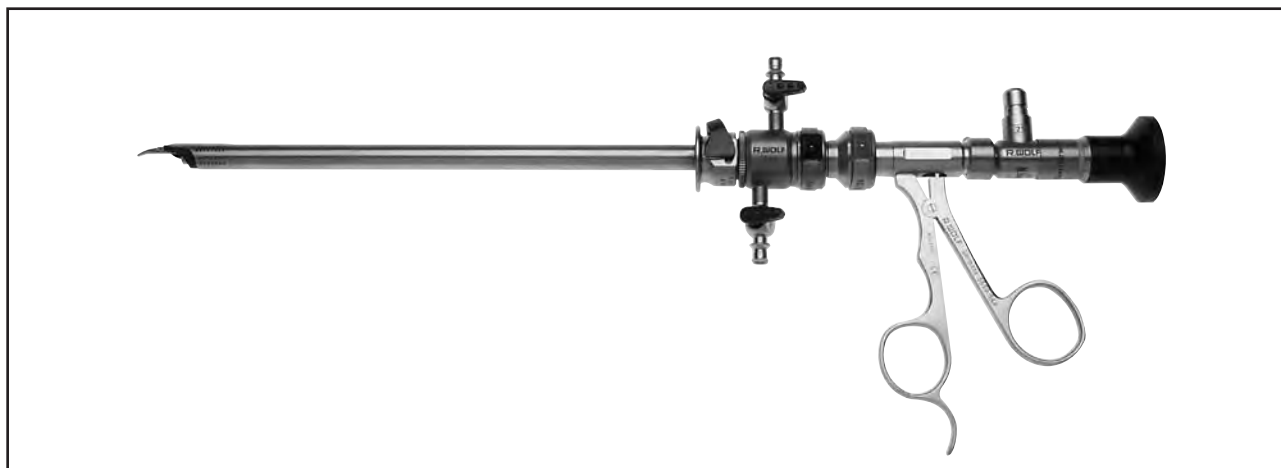

with resectoscope sheaths

Дополнительные комбинации инструментов

с тубусами для резектоскопов

 Гистероскопия
Hysteroscopy



для тубусов / for sheaths			Инструменты, подходящие к цисто-уретроскопам модели 8650 для использования в тубусах резектоскопов <i>Instruments as for cysto-urethrosopes 8650 for use in resectoscope sheaths</i>	с эндоскопом <i>with telescope</i>
стандартных <i>Standard</i>	с постоянной ирригацией <i>Continuous irrigation</i>	с помощью <i>via</i>		
Шпр. / Fr.	Шпр. / Fr.		Версия / <i>Version</i>	Номера по каталогу / <i>Type</i>
24-28	27+28.9	Переходник <i>Spacer</i> 8652.704	Ножницы, тип «Вупперталь» <i>Scissors "Wuppertal"</i> 	8650.644 12°
24-28	27+28.9	Переходник <i>Spacer</i> 8652.704	Коагулирующие биопсийные щипцы Таубера <i>Coagulating biopsy forceps by Tauber</i> 	8650.624 12°
24-28	27+28.9	без переходника <i>without spacer</i>	Рабочая головка с дефлектором Альбаррана, с одним или двумя входами для инструментов <i>Insert with Albarran deflector, with one or two instrument ports</i> 	8650.204 или / <i>or</i> 8650.214 (12°) 30°
24-28	27+28.9	Переходник <i>Spacer</i> 8652.704	Биопсийные щипцы, с ложковидными браншами, двойного действия <i>Biopsy forceps, spoon-shaped, both jaws opening</i> 	8650.604 12°
24-28	27+28.9	Переходник <i>Spacer</i> 8652.704	Зажим, двойного действия <i>Grasping forceps, both jaws opening</i> 	8650.684 12°

Flexible Fibre-Hysteroscope
Flexible Fibre-Salpingoscope
2.5 mm / 7.5 Fr.

Гибкий фиброгистероскоп
Гибкий фибросальпингоскоп
2,5 mm / 7,5 Шр.

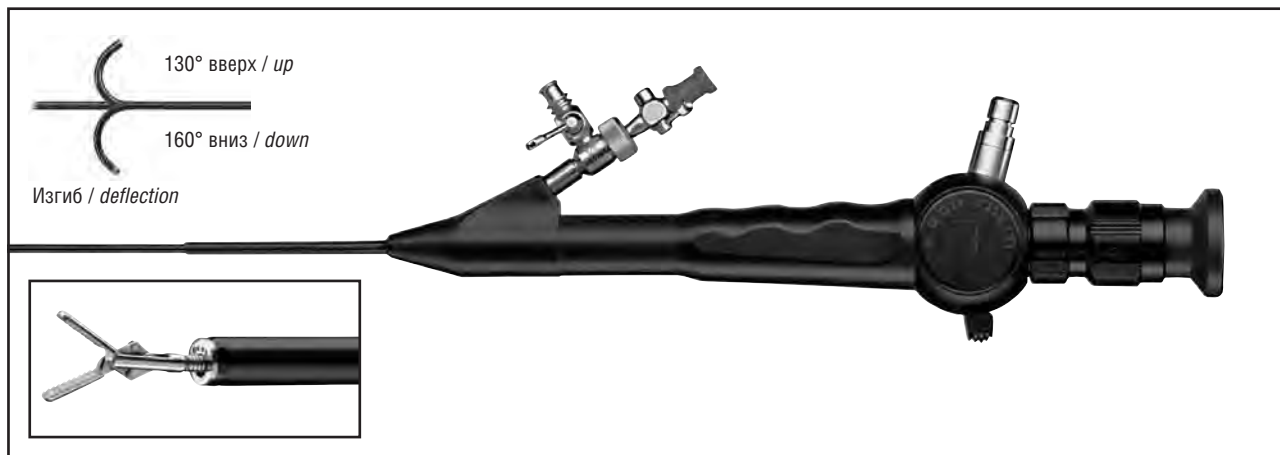

- | | |
|---|---|
| <ul style="list-style-type: none"> <input type="checkbox"/> Optimum ratio between sheath and instrument diameter - 2.5 / 1.2 mm with excellent image quality <input type="checkbox"/> Easy to insert with stepless sheath over the entire working length <input type="checkbox"/> Active deflection of 130° up / 160° down with extra passive deflection <input type="checkbox"/> 0° position of the instrument tip can be clearly felt on the control lever <input type="checkbox"/> Reduced weight and ergonomic design for optimal handling and less strain on the operator <input type="checkbox"/> Immersible and suitable for gas sterilisation | <ul style="list-style-type: none"> <input type="checkbox"/> Оптимальное соотношение диаметров тубуса и инструмента 2,5 / 1,2 мм при отличном качестве изображения <input type="checkbox"/> Легкое введение бесступенчатой гильзы на всю рабочую длину <input type="checkbox"/> Активный изгиб на 130° вверх / 160° вниз с дополнительным пассивным сгибанием <input type="checkbox"/> Позиция наконечника с отклонением 0° ясно чувствуется на контрольном рычаге <input type="checkbox"/> Меньший вес и эргономичный дизайн для оптимального управления и уменьшения нагрузки на оператора <input type="checkbox"/> Выдерживает погружение в жидкости и стерилизацию газом |
|---|---|

	Внешний диаметр <i>Outer diameter</i>	Канал для инструмента <i>Instrument channel</i>	Рабочая длина <i>Working length</i>	Номера по каталогу <i>Type</i>
Гибкий фибро-... содержит: фиброгистероскоп, вход для инструментов (7305.782), гибкие биопсийные щипцы (7223.60), тестер водонепроницаемости (163.903), клапан для газовой стерилизации (163.904), моющая щетка (7321.911), контейнер	2,5 мм (2.5 mm) 7,5 Шр. / Fr.	1,2 мм (1.2 mm) 3,6 Шр. / Fr.	... гистероскоп ... hysteroscope 200 мм (200 mm)	7325.1221
Flexible fibre-... consisting of: Fibre hysteroscope, instrument port (7305.782), flexible biopsy forceps (7223.60), water tightness tester (163.903), gas sterilisation valve (163.904), cleaning brush (7321.911), case			... сальпингоскоп ... salpingoscope 450 мм (450 mm)	7325.1521
Примечание / note: Световод диаметр 1,6 мм <i>Light cable Ø 1.6 mm</i>			1 800 мм (1 800 mm)	8061.16
По запросу / on request: Гибкий зажим Flexible grasping forceps	1 мм (1 mm) 3 Шр. / Fr.		640 мм (640 mm)	7223.65

Flexible Fibre-Hysteroscope
5 mm / 15 Fr.
Channel 2.5 mm / 7.5 Fr.

Гибкий фиброгистероскоп
5 мм / 15 Шр.
Канал 2,5 мм / 7,5 Шр.

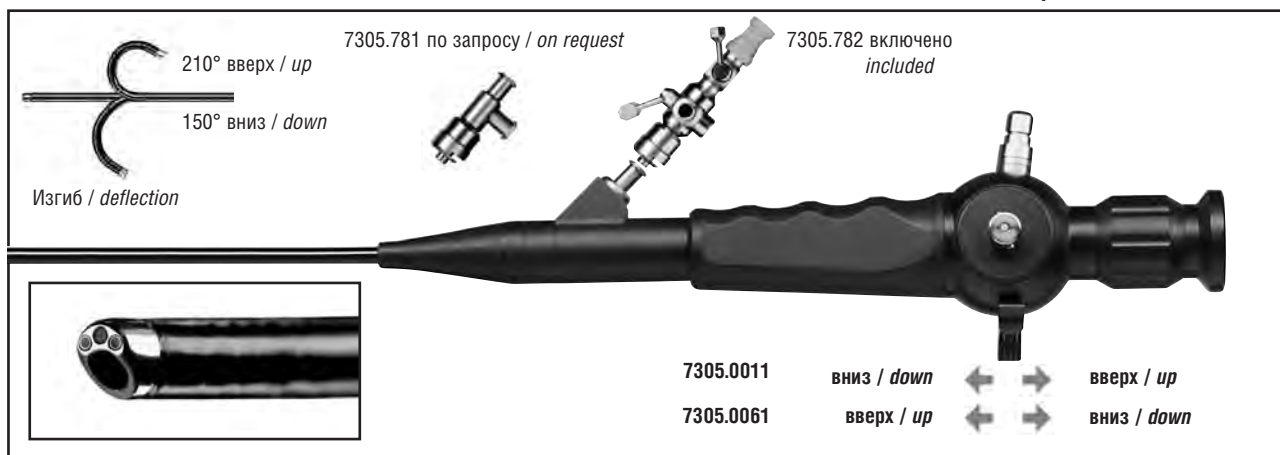

- Large size of the instrument channel to 2.5 mm / 7.5 Fr. with a small sheath circumference of only 5 mm / 15 Fr.
- Широкий канал для инструментов диаметром 2,5 мм / 7,5 Шр. при тонком тубусе диаметром всего 5 мм / 15 Шр.
- 0° position of the instrument tip can be clearly felt on the control lever
- Позиция наконечника с отклонением 0° ясно чувствуется на контрольном рычаге
- Reduced weight and ergonomic design for optimal handling and less strain on the operator
- Меньший вес и эргономичный дизайн для оптимального управления и уменьшения нагрузки на оператора
- Immersible and suitable for gas sterilisation
- Выдерживает погружение в жидкости и стерилизацию газом

	Внешний диаметр Outer diameter	Канал для инструментов Instrument channel	Рабочая длина Working length	Номера по каталогу Type
Гибкий фиброгистероскоп содержит: фиброгистероскоп, вход для инструментов (7305.782), гибкие биопсийные щипцы (829.051), тестер водонепроницаемости (163.903), клапан для газовой стерилизации (163.904), моющая щетка (7264.691), контейнер	5 мм (5 mm) 15 Шр. / Fr.	2,5 мм (2.5 mm) 7,5 Шр. / Fr.	400 мм (400 mm)	Смещение рукоятки управления вперед отклоняет наконечник книзу Forward movement of the control lever provides downward movement of the tip 7305.0011
Flexible fibre-hysteroscope consisting of: Fibre hysteroscope, instrument port (7305.782), flexible biopsy forceps (829.051), water tightness tester (163.903), gas sterilisation valve (163.904), cleaning brush (7264.691), case				Смещение рукоятки управления вперед отклоняет наконечник вверх Forward movement of the control lever provides upward movement of the tip 7305.0061
Примечание / note: Световод диаметр 2,5 мм Light cable Ø 2.5 mm			2 300 мм (2 300 mm)	8061.253
По запросу / on request: Гибкие щипцы для извлечения инородных тел Flexible foreign body forceps	1,6 мм (1.6 mm) 5 Шр. / Fr.		550 мм (550 mm)	828.051
Насадка с 2 быстросъемными разъемами Люэра Attachment with 2 Luer connectors, quick-lock mechanism				7305.781

The Fluid Manager®
Hystero Pump II 2222 +
Fluid Monitoring Module 2223

The Fluid Manager®
Hystero Pump II 2222 +
Модуль контроля жидкости 2223

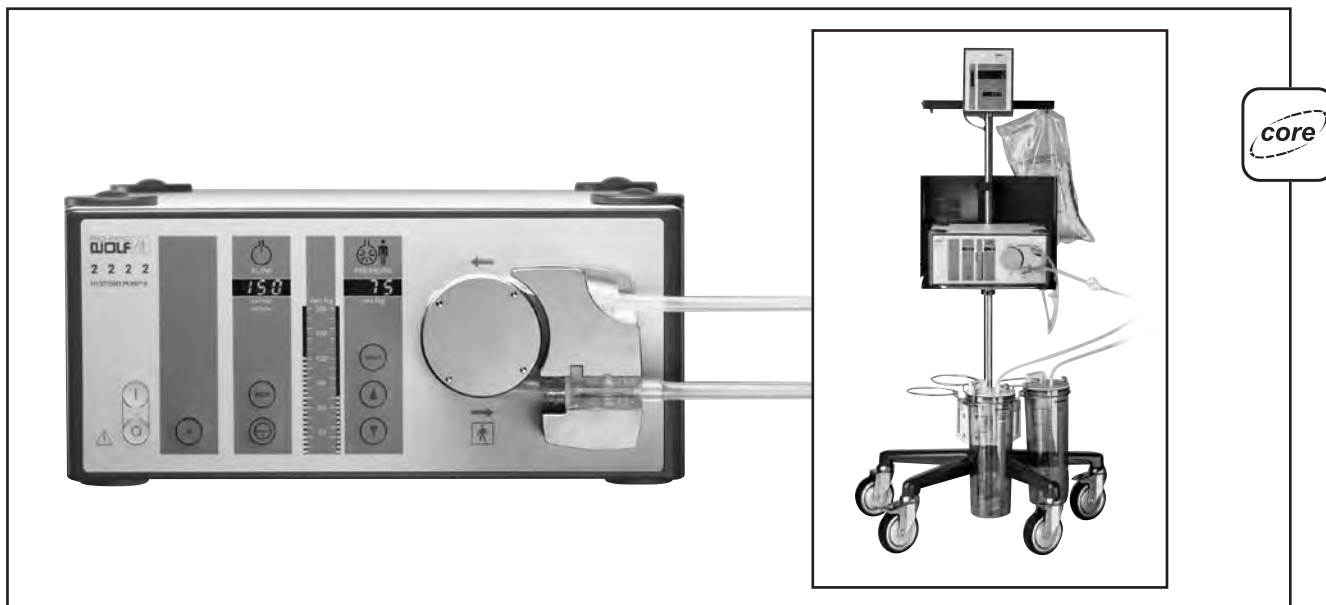

- Compact, clear arrangement of all system components as a stand-alone solution
- Microprocessor-controlled irrigation pump 2222 for hysteroscopy, optional with fluid monitoring module 2223 for intraoperative fluid management
- "Best Flow"
Automatic instrument detection to optimize pressure and flow characteristics, particularly in small-lumen instruments
- In difficult viewing conditions:
"High-Flow" mode (500 ml / min)
"High-Pressure" mode (80 - 150 mmHg)

The Fluid Manager®

Complete system comprising:

Hystero pump II

and Fluid monitoring module* (2223.001),

100 - 230 V a.c., 50 / 60 Hz2222.023

with CAN bus interface.....2222.323

Hystero pump II set

consistig of:

Hystero pump II, tube set, silicone, reusable (8170.223) and

power cable (2440.03),

100 - 230 V a.c., 50 / 60 Hz2222.0011

with CAN bus interface.....2222.1011

***Fluid monitoring module**

comprising:

Deficit display, mobile stand with scales and rings (64330.284) to accom-

modate up to 5 suction containers, device console, splash protection,

support beam for bags

- Компактный и четко организованный автономный комплекс системных компонентов
- Контролируемый микропроцессором ирригационный насос 2222 для гистероскопии может комплектоваться модулем мониторинга жидкости 2223 для интраоперационного контроля жидкости
- «Best Flow»
Автоматическое определение модели инструмента с целью оптимизации уровней давления и потока, что особенно важно для инструментов с узким просветом
- В условиях плохого обзора:
Режим «High-Flow» - (500 мл/мин)
Режим «High-Pressure» - (80-150 мм. рт. ст.)

Fluid Manager®

Комплект содержит:

Hystero Pump II и

Модуль контроля жидкости* (2223.001),

100 - 230 В~, 50 / 60 Гц2222.023

с соединением с шиной CAN2222.323

Комплект Hystero Pump II

содержит:

Hystero Pump II, комплект многоразовых силиконовых трубок

(8170.223) и шнур питания (2440.03),

100 - 230 В~, 50 / 60 Гц2222.0011

с соединением с шиной CAN2222.1011

***Модуль контроля жидкости**

содержит:

дисплей расхода, переносную стойку со шкалами и кольцами

(64330.284), способную нести до 5 аспирационных контейнеров,

пульта управления, защиту от разбрызгивания, штангу для мешков

The Fluid Manager Technical Data

Устройство Fluid Manager Техническая информация

Technical data	
Power supply	100 - 240 V~, 50 / 60 Hz
Power consumption	max. 72 VA
Safety class	1
Classification	BF
Operating conditions	+10°C to 40°C / 30% to 75% relative humidity
Pressure range	15 - 150 mmHg
Delivery rate	150 - 500 ml / min
Dimensions (W x H x D)	330 x 155 x 390 mm
Weight	approx. 7 kg

Техническая информация	
Источник питания	100 - 240 В~, 50 / 60 Гц
Потребляемая мощность	макс. 72 ВА
Класс безопасности	1
Классификация	BF
Условия эксплуатации	+10°C - +40°C / 30-75% относительной влажности
Диапазон давления	15 - 150 мм. рт. ст.
Выдаваемый объем	150 - 500 мл/мин
Размеры (Шир. x Выс. x Гл.)	330 x 155 x 390 мм
Вес	прибл. 7 кг

Further accessories:

Tube set,

with two piercing thorns,
silicone, reusable8170.223

Tube set,

with two piercing thorns, sterile,
disposable (pack of 10)4170.223

Tube set,

with safe-lock® connector, sterile,
disposable (pack of 10)4170.224

Membrane

with strap for pressure chamber from 8170.223
(pack of 10)8170.231

Suction container, 3 l, (Bemis)

disposable (pack of 2)2215.971

Suction container, 3 l,

autoclavable8170.981
to be used with:

Wire ring adapter, 3 l (Medela)

to support 8170.98164330.469

Wire ring adapter (Abott)64330.468

Дополнительные принадлежности:

Набор трубок,

силиконовых, многоразовых,
с 2 иглами для прокола8170.223

Набор трубок,

стерильных, одноразовых,
с 2 иглами для прокола (по 10 шт. в упак.)4170.223

Набор трубок,

с соединением Safe-Lock®, стерильных,
одноразовых (по 10 шт. в упак.)4170.224

Мембрана

с лентой для напорной камеры от 8170.223
(по 10 шт. в упак.)8170.231

Аспирационный контейнер, 3 л, (Bemis)

одноразовый (по 2 шт. в упак.)2215.971

Аспирационный контейнер, 3 л,

автоклавируемый8170.981
для использования с:
переходным проволочным кольцом, 3 л (Medela)
для поддержки 8170.98164330.469

Переходное проволочное кольцо (Abott)64330.468



- Automatic functions ensure a "gentle" hysteroscopy and minimum gas consumption
- Maximum reliability and patient safety thanks to microprocessor control and a number of independent safety systems
- Clear presentation of the measured values by LED and digital displays
- Safe separation of patient and unit using disposable filters
- Measured data display via TV monitor

- Автоматизация функций гарантирует «мягкое» проведение гистероскопии с минимальным расходом газа
- Максимальная надежность и безопасность пациентки обеспечивается благодаря микропроцессорному управлению и наличию независимых систем обеспечения безопасности
- Четкое отображение измеренных величин на LED и цифровых экранах
- Безопасное разделение пациентки и прибора с помощью одноразовых фильтров
- Отображение измеренных значений на ТВ экране

HYSTERO CO₂-PNEU 2221 set

consisting of:

HYSTERO CO₂-PNEU (2221.001), insufflation tube, 2m (2126.92),
Hygiene filter, in sterile package (pack of 50), (2221.901)
and power cable, 3 m (2440.03)2221.0011

also:

High-pressure connecting tube

with DIN connector.....8170.301
with pin-index connector8170.302
with ISO connector.....8170.303

Connecting tube for

central CO₂ gas supply8170.3111

Bottle holder

for CO₂ bottles,
Ø 80 - 90 mm2221.951
Ø 100 - 115 mm2221.952

S-video cable103.501

PC keyboard5050.801

Thermal-printer5653.002

Printer cable, power supply2220.982

Thermal paper, 112 mm wide, 1 roll5653.901

RS-232 connecting cable5052.911

В комплект HYSTERO CO₂-PNEU 2221

входят:

HYSTERO CO₂-PNEU (2221.001), инсuffляционная трубка, 2 м (2126.92),
гигиенический фильтр в стерильной упаковке (по 50 шт. в упак.)
(2221.901) и шнур питания, 3 м (2440.03)2221.0011

а также:

Соединительная трубка высокого давления

с соединением DIN8170.301
с соединением с фиксатором8170.302
с соединением ISO8170.303

Соединительная трубка для

центральной подачи CO₂8170.3111

Бутылкодержатель

для флаконов с CO₂,
диаметр 80 - 90 мм2221.951
диаметр 100 - 115 мм2221.952

S-видео кабель103.501

Компьютерная клавиатура5050.801

Термопринтер5653.002

Шнур питания к принтеру2220.982

Термобумага, ширина 112 мм, 1 рулон5653.901

RS 232 соединительный кабель5052.911

HYSTERO CO₂-PNEU 2221

HYSTERO CO₂-PNEU 2221

Technical data

Power supply	100 - 240 V~, 50 / 60 Hz
Power consumption	max. 35 W
Safety class (VDE 0750 / IEC 601)	1
Classification	BF
EU classification	2a
Operating conditions	+10°C to 40°C / 30% to 75% relative humidity
Fuse	T 0.5
Dimensions (W x H x D)	320.5 x 120.5 x 304 mm
Weight	approx. 6 kg

Relevant application parameters:

Insufflation medium	CO ₂
Max. intrauterine pressure	200 mmHg
Max. gas flow	99 ml / min
Intrauterine working pressure	0 - 150 mmHg, infinitely selectable 0 - 10 and 150 - 200 mmHg in steps of 1 mmHg
Gas flow rate	10 - 99 ml / min, infinitely selectable 0 - 10 ml / min in steps of 1 ml / min

Safety systems:

Automatic function check	Self-check after unit switched on
Automatic fault detection	yes
Automatic fault indication	yes
Automatic recording of faults	yes
Volume of acoustic signal	Can be set to one of 16 levels using test program 2
Alarm system	3 alarms: LOW / MEDIUM / HIGH
Hygiene filter at outlet	yes

Further features:

Automatic mode	yes
Video display	Colour video signal and S-video
Keyboard connection	AT-compatible
Printer interface	RS 232
Test programs	yes

Техническая информация:

Источник питания	100 - 240 В~, 50 / 60 Гц
Потребляемая мощность	макс. 35 Вт
Класс безопасности по VDE 0750 / IEC 601	1
Классификация	BF
Классификация ЕС	2а
Условия эксплуатации	+10°C - +40°C / 30-75% относительной влажности
Предохранитель	T 0,5
Размеры (Шир. x Выс. x Гл.)	320,5 x 120,5 x 304 мм
Вес	прибл. 6 кг

Основные параметры:

Инсуффляционная среда	CO ₂
Макс. внутриматочное давление	200 мм. рт. ст.
Макс. поток газа	99 мл/мин
Рабочее внутриматочное давление	0 - 150 мм. рт. ст. при непрерывной регулировке 0 - 10 и 150 - 200 мм. рт. ст. при пошаговой регулировке с шагом 1 мм. рт. ст.
Диапазон потока газа	10 - 99 мл/мин, при непрерывной регулировке 0 - 10 мл/мин при пошаговой регулировке с шагом 1 мл/мин

Системы обеспечения безопасности:











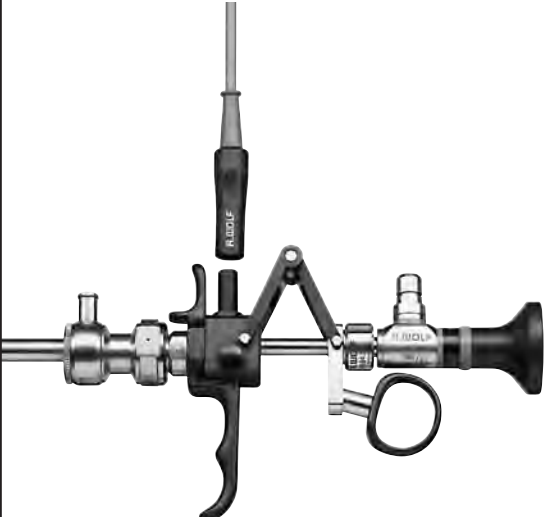

Автоматическая проверка функций	Самоконтроль после запуска прибора
Автоматическая детекция ошибок	да
Автоматическая индикация ошибок	да
Автоматическая регистрация ошибок	да
Громкость звукового сигнала	Можно выбрать один из 16 уровней с помощью тестовой программы №2
Сигналы тревоги	3 сигнала тревоги: НИЗКИЙ / СРЕДНИЙ / ВЫСОКИЙ
Гигиенический фильтр на выходе	да

Дополнительные параметры:

Автоматический режим	да
Видео дисплей	Цветной видеосигнал или S-видео
Подключение клавиатуры	AT совместимое
Интерфейс принтера	RS 232
Тестовые программы	да







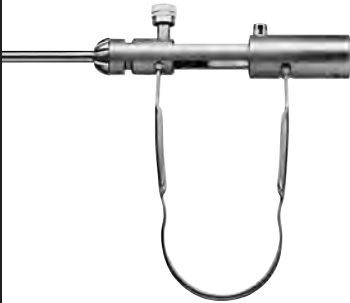

HF Monopolar Connecting Cables

ВЧ-монополярные соединительные кабели

Присоединяемый инструмент <i>Instrument connecting</i>	Присоединяемый блок <i>Unit connecting</i>	Длина <i>Length</i>	Номера по каталогу <i>Type</i>	
<p>Резектоскопы производства WOLF <i>WOLF resectoscopes</i></p> 	 ERBE / ACC / ICC	3 м (3 m)	815.032	
		5 м (5 m)	815.052	
	 ERBE серия T	3 м (3 m)	815.132	
		5 м (5 m)	815.152	
	 Martin / Berchtold / Aesculap	3 м (3 m)	815.031	
		5 м (5 m)	815.051	
	 Bovie / Valleylab / Erbe Int.	3 м (3 m)	815.033	
		5 м (5 m)	815.053	
	 Eschmann и другие устройства с разъемом 4 мм <i>and other devices with 4 mm connectors</i>	3 м (3 m)	815.034	
		5 м (5 m)	815.054	
	<p>Инструменты производства WOLF <i>WOLF instruments</i></p> 	 ERBE / ACC / ICC	3 м (3 m)	8106.032
			5 м (5 m)	8106.052
 ERBE серия T		3 м (3 m)	8106.132	
		5 м (5 m)	8106.152	
 Martin / Berchtold / Aesculap		3 м (3 m)	8106.031	
		5 м (5 m)	8106.051	
 Bovie / Valleylab / Erbe Int.		3 м (3 m)	8106.033	
		5 м (5 m)	8106.053	
 Eschmann и другие устройства с разъемом 4 мм <i>and other devices with 4 mm connectors</i>		3 м (3 m)	8106.034	
		5 м (5 m)	8106.054	

HF Bipolar Connecting Cables





ВЧ-биполярные соединительные кабели

Присоединяемый инструмент <i>Instrument connecting</i>	Присоединяемый блок <i>Unit connecting</i>	Длина <i>Length</i>	Номера по каталогу <i>Type</i>
Биполярные щипцы производства WOLF WOLF bipolar forceps 	 ERBE / ACC / ICC / T	3 м (3 m)	8108.032
		5 м (5 m)	8108.052
	 Двухштырьковый Valleylab	3 м (3 m)	8108.033
		5 м (5 m)	8108.053
	 WOLF / Martin / Berchtold / Aesculap	3 м (3 m)	8108.031
		5 м (5 m)	8108.051
Подключение биполярных пинцетов Bipolar tweezers connecting 	 ERBE / ACC / ICC / T	3 м (3 m)	8108.132
		5 м (5 m)	8108.152
	 Двухштырьковый Valleylab	3 м (3 m)	8108.133
		5 м (5 m)	8108.153
	 WOLF / Martin / Berchtold / Aesculap	3 м (3 m)	8108.131
		5 м (5 m)	8108.151

HF Connecting Cables
for *S(a)line* resectoscopes

ВЧ соединительные кабели
для *S(a)line* резектоскопов



Разъем для подключения инструмента <i>Connector for instrument</i>	Разъем для подключения блока <i>Connector for unit</i>	Длина <i>Length</i>	Номера по каталогу <i>Type</i>
<p>Резектоскопы WOLF S(a)line WOLF S(a)line resectoscopes</p>  	 <p>ERBE</p>	3 м (3 m)	8108.232
		5 м (5 m)	8108.252
	 <p>Martin</p>	3 м (3 m)	8108.231
		5 м (5 m)	8108.251

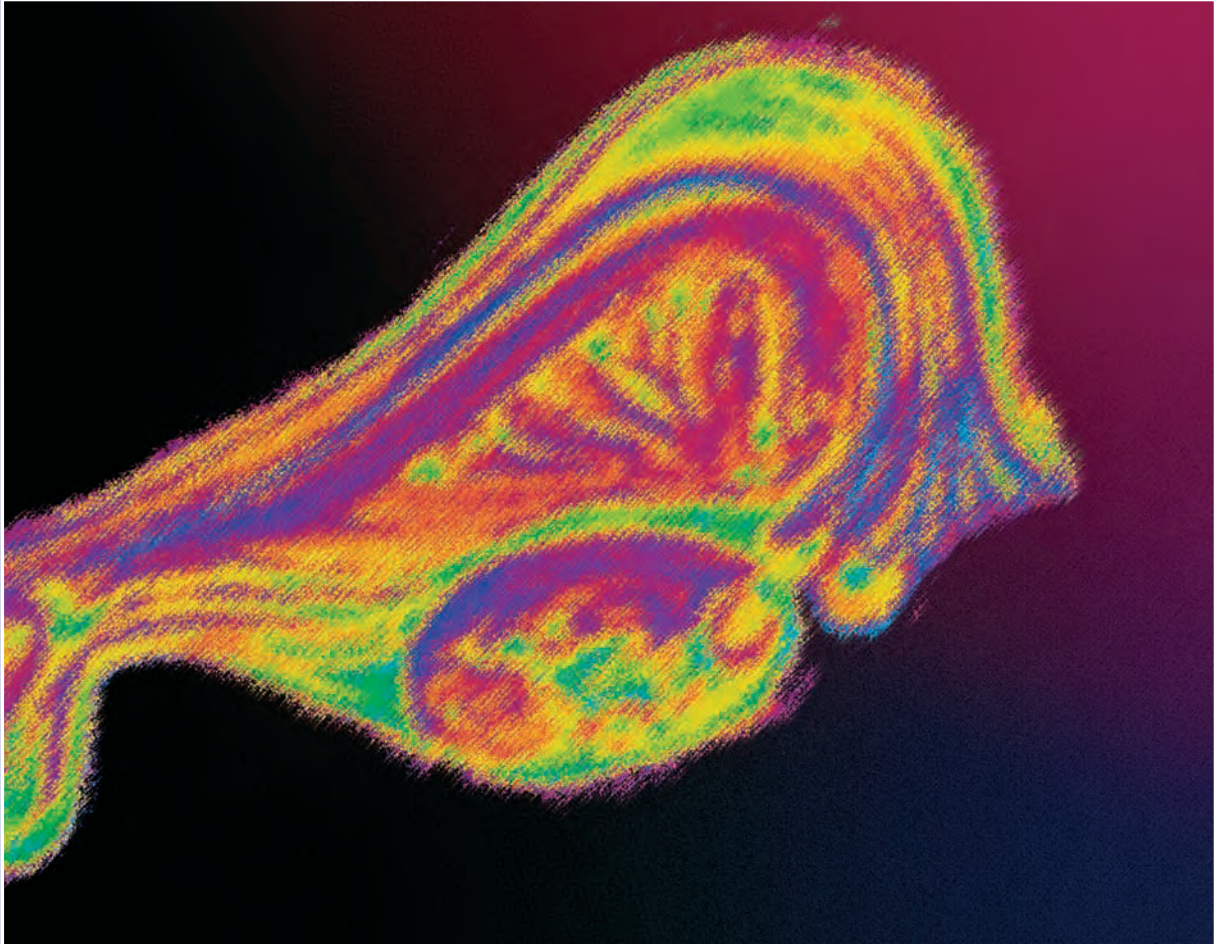

Вагиноскопия · Амниоскопия

Vaginoscopy · Amnioscopie

Vaginoscopy

2

Vaginoscope

3

Auxiliary Instruments

Вагиноскопия

Вагиноскоп

Вспомогательные инструменты

Amnioscopy

2

Amnioscopes

3





Auxiliary Instruments

Амниоскопия

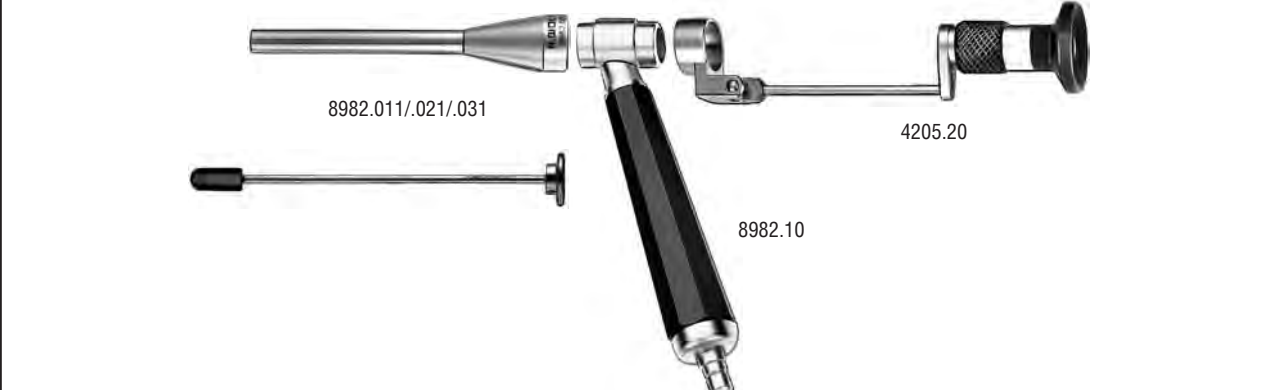
Амниоскопы

Вспомогательные инструменты





	Диаметр / Ø	Рабочая длина / WL	Сменные баллоны Slip-on balloons	Номера по каталогу / Types
 Вагинальное зеркало с obtуратором <i>Vaginal speculum</i> with obturator	5,5 мм (5.5 mm)	50 мм (50 mm)	Размер / size 6 z.B. Fa. Rüsч 101500 18-22	8982.011
 Вагинальное зеркало с obtуратором <i>Vaginal speculum</i> with obturator	9,5 мм (9.5 mm)	80 мм (80 mm)	Размер / size 10 z.B. Fa. Rüsч 101500 30	8982.021
 Вагинальное зеркало с obtуратором <i>Vaginal speculum</i> with obturator	11,5 мм (11.5 mm)	80 мм (80 mm)	Размер / size 11 z.B. Fa. Rüsч 101500 34	8982.031
Рукоятка с кольцевой люминесцентной подсветкой <i>Handle</i> with annular cold light illumination				8982.10
Регулируемая лупа на шарнире <i>Hinged, adjustable magnifier</i>				4205.20

Forceps
for vaginoscope

Зажим
для вагиноскопа





3

	Диаметр / Ø	Рабочая длина / WL	Номера по каталогу / Types
 Биопсийные щипцы <i>Biopsy forceps</i>	2 мм (2 mm)	240 мм (240 mm)	8283.01
 Зажим <i>Grasping forceps</i>	2 мм (2 mm)	240 мм (240 mm)	8283.11

Amnioscopes 8990
for examination

Амниоскопы 8990
для обследования

8990.011/021/031			
			
	Диаметр / Ø	Рабочая длина / WL	Номера по каталогу / Types
Труба, коническая, градуированная с обтуратором <i>Tube, conical, calibrated</i> with obturator	12 / 19 мм (12 / 19 mm)	200 мм (200 mm)	8990.011
Труба, коническая, градуированная с обтуратором <i>Tube, conical, calibrated</i> with obturator	16 / 23 мм (16 / 23 mm)	200 мм (200 mm)	8990.021
Труба, коническая, градуированная с обтуратором <i>Tube, conical, calibrated</i> with obturator	20 / 27 мм (20 / 27 mm)	200 мм (200 mm)	8990.031
Переходник световода содержит противобликовую трубу и встроенный фильтр <i>Light cable adaptor</i> including anti-glare tube and integrated filter			8990.90

Amnioscopes 8991
for micro blood sampling

Амниоскопы 8991
для взятия микрообразца крови



2





	Диаметр / Ø	Рабочая длина / WL	Номера по каталогу / Types
Труба, коническая, градуированная с obturatorом <i>Tube, conical, calibrated</i> <i>with obturator</i>	18 / 42 мм (18 / 42 mm)	200 мм (200 mm)	8991.011
Труба, коническая, градуированная с obturatorом <i>Tube, conical, calibrated</i> <i>with obturator</i>	32 / 42 мм (32 / 42 mm)	140 мм (140 mm)	8991.021
Адаптор световода содержит противобликовую трубу и встроенный фильтр <i>Light cable adaptor</i> <i>including anti-glare tube</i> <i>and integrated filter</i>			8990.901

Capillaries
for micro blood sampling (MBS)

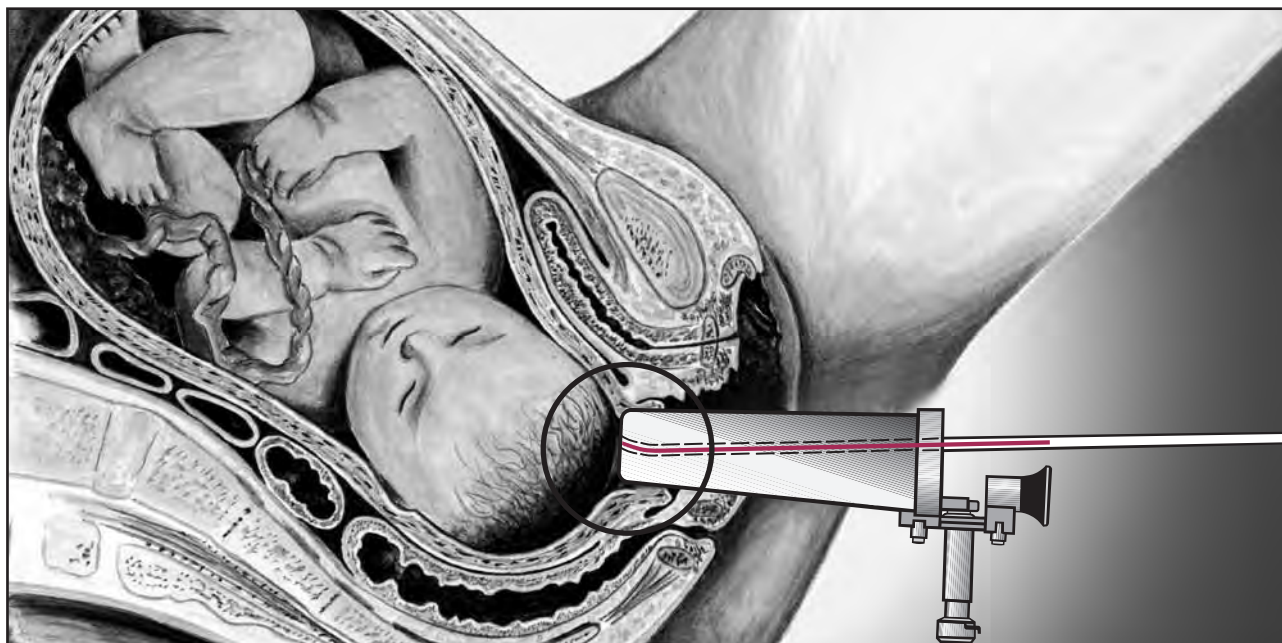
Капилляры
для взятия микрообразцов крови (МОК)





	Длина / Length	Номер по каталогу / Type
 <p>Капилляры, обработанные гепарином лития, материал: небьющийся пластик, по 10 шт. в упак., индивидуально стерильно упакованные Capillaries, lithium heparinized, material: Plastic - unbreakable, pack of 10, packed singly sterile</p>	295 мм (295 mm)	4991.661

	Диаметр / Ø	Рабочая длина / WL	Номера по каталогу / Type
 <p>Держатель ножа содержит: держатель ножа (8991.60) 10 лезвий (8991.611) Knife holder consisting of: Knife holder (8991.60) and 10 knives (8991.611)</p>	4 мм (4 mm)	260 мм (260 mm)	8991.601
<p>Сменные лезвия по 10 шт. в упак. Spare knives pack of 10</p> 			8991.611

Auxiliary Instruments
for amnioscope 8991

Вспомогательные
инструменты
для амниоскопа 8991

3

	Диаметр / Ø	Рабочая длина / WL	Номера по каталогу / Types
 Тамподержатель <i>Sponger</i>	3 мм (3 mm)	300 мм (300 mm)	8148.02
 Щипцы для вскрытия амниотической оболочки <i>Forceps for rupturing the amniotic sac</i>	5 мм (5 mm)	300 мм (300 mm)	8991.69



Эндоскопическая хирургия
молочной железы

Endoscopic Breast Surgery

Endoscopic Breast Surgery

Эндоскопическая хирургия молочной железы

1

Basic Set

Базовый комплект

2

*STEEP – Soft Tissue Endoscopic Exploration
Procedure*

STEEP – процедура эндоскопического
исследования мягких тканей

STEEP Basic Set

Soft Tissue Endoscopic Exploration Procedure

STEEP базовый комплект

Процедура эндоскопического
обследования мягких тканей



Изделие	Article	Типы / Types	Страница / Page
Операционный эндоскоп STEEP	STEEP operating telescope	8781.4031	E 301
Внешний тубус STEEP	STEEP outer sheath	8781.203	E 301
Визуализационный и препарационный колпачок STEEP	STEEP visualization and dissection sleeve	4781.103	E 301
Экстракционный зажим	Grasping and extraction forceps	8393.1882	BDE 63
Атравматический зажим	Atraumatic grasping forceps	8393.2932	BDE 60
Зажим Микстера	Grasping forceps "Mixer"	8393.2834	BDE 59
Ножницы Метценбаума	Scissors "Metzenbaum"	8393.0413	BDE 87
Биполярный коагуляционный зажим Рейха	Bipolar coagulation forceps by Reich	8393.803	BDE 102
Laparo-CO ₂ -Pneu 2232	Laparo CO ₂ -Pneu 2232	2232.0011	BDE 169
Инсуффляционная трубка, одноразовая	Insufflation tube, disposable	4170.501	BDE 169
Гибкий световод, диаметр 3,5 мм, длина 2,3 м	Flexible fibre light cable, Ø 3.5 mm, length 2.3 m	8061.353	A 103

STEEP

Soft Tissue Endoscopic
Exploration Procedure

STEEP

Процедура эндоскопического
обследования мягких тканей

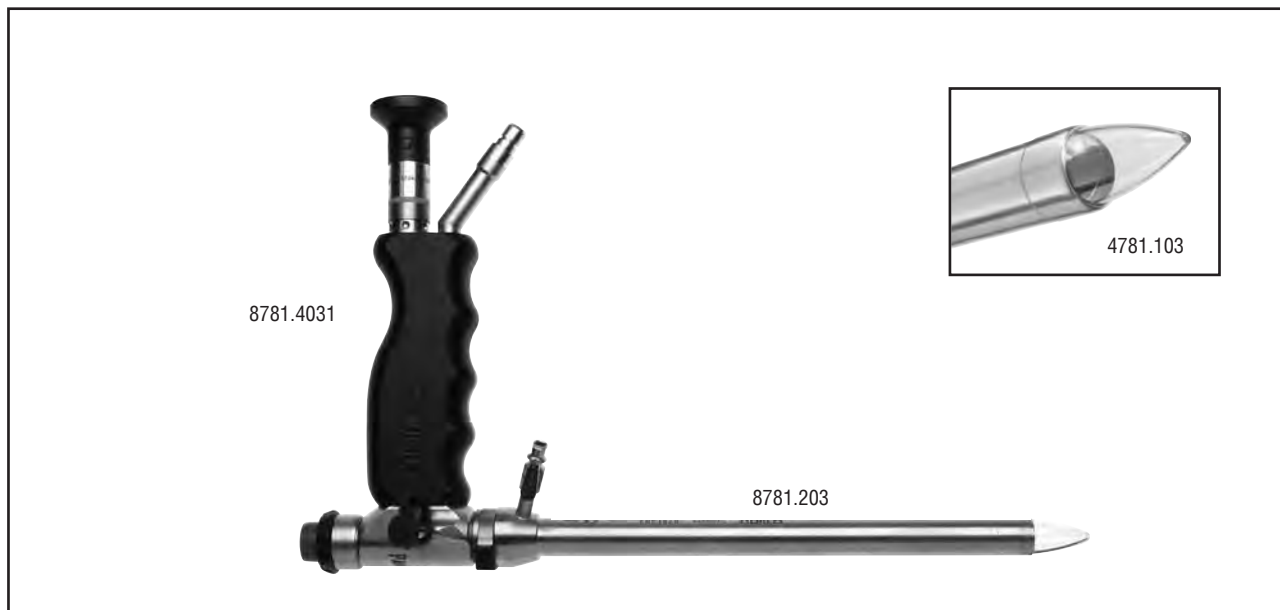

2

STEEP PANOVIEW PLUS operating telescope set

10° viewing direction, Ø 14 mm, WL 214 mm, with large lumen, oval working channel 6 x 9 mm, cleaning system for telescope lens, handle with integrated cold light illumination

consisting of:

STEEP PANOVIEW Plus operating telescope (8781.403),
valve insert (8781.981) and
automatic seal (8920.311)8781.4031

STEEP outer sheath with fast locking mechanism

diameter 15 mm, working length 190 mm8781.203

STEEP visualization and dissection sleeve

transparent, pack of 5, sterile4781.103

also:

Fiber light cable,

2.3 m long, fiber bundle Ø 3.5 mm 8061.353

Комплект операционного эндоскопа STEEP PANOVIEW PLUS

направление взгляда 10°, диаметр 14 мм, рабочая длина 214 мм, с большим просветом, овальным рабочим каналом 6 x 9 мм, мощнейшей системой для линз, рукояткой со встроенной люминесцентной подсветкой содержит:

операционный эндоскоп STEEP PANOVIEW PLUS (8781.403),
входной клапан (8781.981)
и автоматическое уплотнение (8920.311)8781.4031

Внешний тубус STEEP с быстроразъемным соединением

диаметр 15 мм, рабочая длина 190 мм8781.203

Визуализационный и препарационный колпачок STEEP

прозрачный, по 5 шт. в упак.,
индивидуально стерильно упакованных4781.103

а также:

Гибкий световод

длиной 2,3 м, диаметр световодного жгута 3,5 мм8061.353

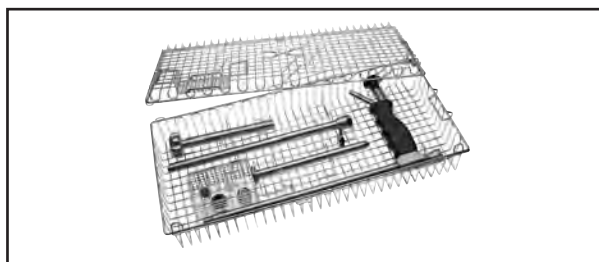

Корзина для обработки

Размеры (Дл. x Шир. x Выс.):
472 x 204 x 74 мм38046.111

Processing basket

dimensions (L x W x H):
472 x 204 x 74 mm38046.111

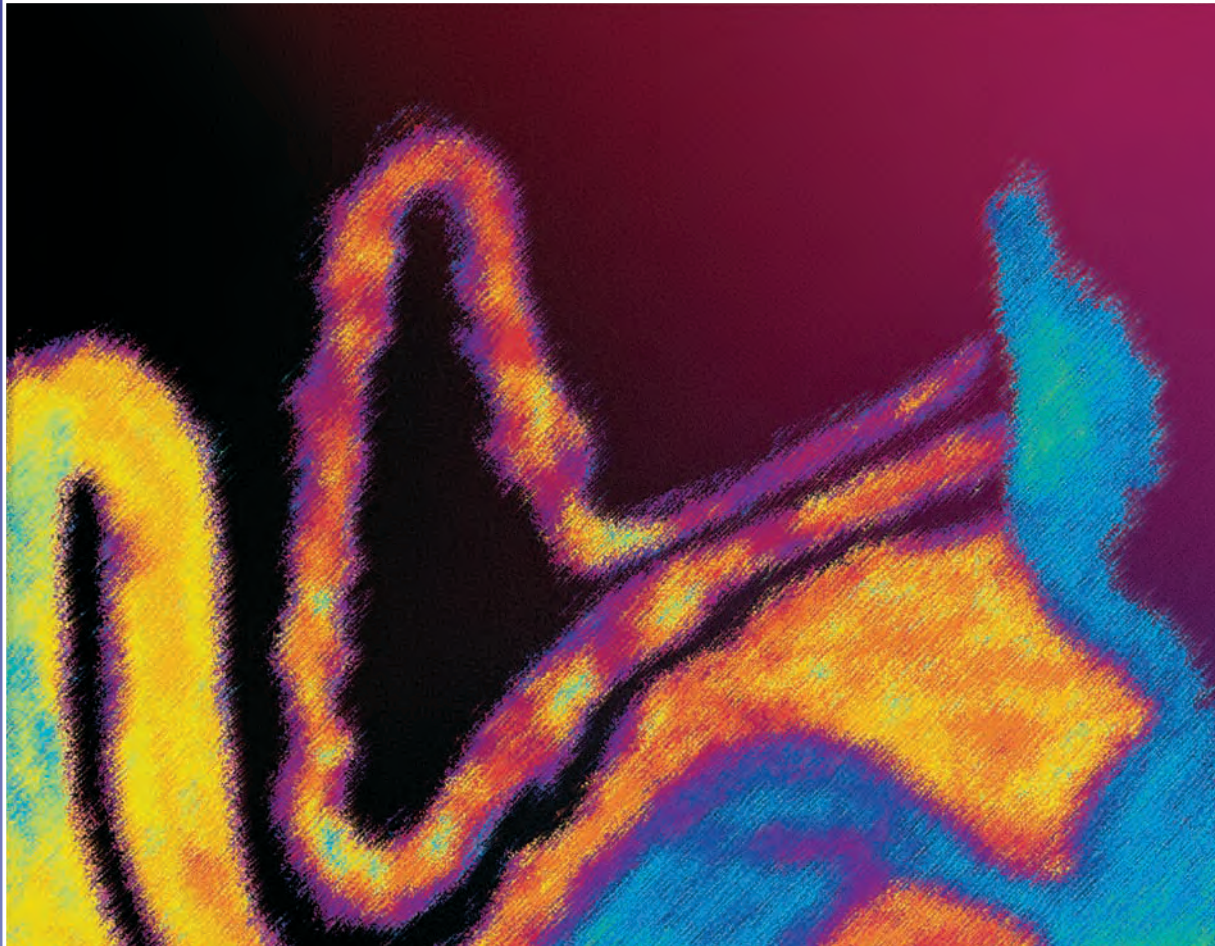

Междисциплинарные приложения
Цистоуретроскопия

Interdisciplinary Applications
Cysto-Urethroscopy

Interdisciplinary Applications

Междисциплинарные приложения

1		
2		
3	<i>Cysto-Urethroscope 8650 for Telescope 4 mm, 0°, 5°, 30°, 70° (TVT)</i>	Цистоуретроскоп 8650 для эндоскопа 4 мм, 0°, 5°, 30°, 70° (TVT)
4		
5	<i>Atraumatic Compact Cysto-Urethroscope 14, 17 Fr., 25°</i>	Атравматический компактный цистоуретроскоп 14, 17 Шр., 25°
6	<i>Flexible LED Video Hysteroscope eyeMAX[®] 5.3 mm, 15.9 Fr., channel 2 mm / 6 Charr.</i>	Гибкий LED-видеогистероскоп eyeMAX [®] 5,3 мм, 15,9 Шр., канал 2 мм / 6 Шр.
7	<i>Flexible Hysteroscope eyeMAX[®] 5.3 mm, 15.9 Fr., channel 2 mm / 6 Charr.</i>	Гибкий видеогистероскоп eyeMAX [®] 5,3 мм, 15,9 Шр., канал 2 мм / 6 Шр.
8		
9		
10		
11	<i>Set for transurethral Incontinence Therapy</i>	Комплект для трансуретрального хирургического лечения недержания мочи

Cysto-Urethroscope
8650 E-line

for telescope 4 mm, 0°, 12°, 30°, 70°
and adaptors



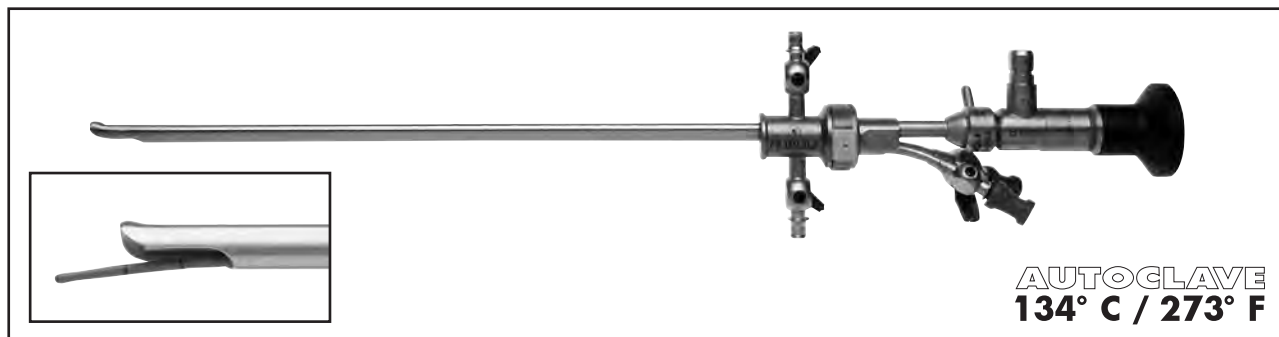

Цистоуретроскоп
8650 E-line

для эндоскопа 4 мм, 0°, 12°, 30°, 70°
и адаптеров

Цистоскопы
Cystoscopes



3

Тубусы и obturators Sheaths and obturators						Адаптеры Adaptors		
								
Тубус в комплекте с obturatorом Sheath incl. obturator	Только тубус Sheath single	Только obturator Obturator single	Шр. Fr.	Цветовая кодировка Colour code	Размер в Шр. Capacity (Fr.)	только для диагностики only for diagnosis	1 вход для инструментов 1 Instrument port	2 входа для инструментов 2 Instrument port
8650.0141	8650.0145	8650.0147	16	желтый yellow	1x5*	8650.254	8650.264	8650.284
8650.0241	8650.0245	8650.0247	17.5	зеленый green	1x5 или / or 2x4			
8650.0341	8650.0345	8650.0347	19.5	красный red	1x7 или / or 2x5			
8650.0441	8650.0445	8650.0447	21	синий blue	1x10 или / or 2x6			
8650.0541	8650.0545	8650.0547	23	белый white	1x12 или / or 2x7			
8650.0641	8650.0645	8650.0647	25	черный black	1x15			

* for urethroscopy (cystoscopy for diagnosis only with adaptor 8650.254)

* для уретроскопии (цистоскопии только с диагностической целью с адаптером 8650.254)

Эндоскопы Telescopes	диаметр Ø	Направление взгляда Viewing direction	с увеличенным изображением и углом зрения объектива with enlarged image and objective field
	4 мм (4 mm)	0°	8650.414
		12°	8654.431
		30°	8654.422
		70°	8650.415



Информацию о стандартных гильзах для цистоскопов с горизонтально расположенными ирригационными кранами и штыковым замком см. на след. стр.
Standard cystoscope sheaths with horizontally arranged irrigation taps and bayonet lock, see overleaf

Cysto-Urethroscope
8650 E-line

for telescope 4 mm, 30°, 70°
and inserts with albarran deflector



Цистоуретроскоп
8650 E-line

для эндоскопа 4 мм, 30°, 70°
и рабочих вставок с дефлектором Альбаррана

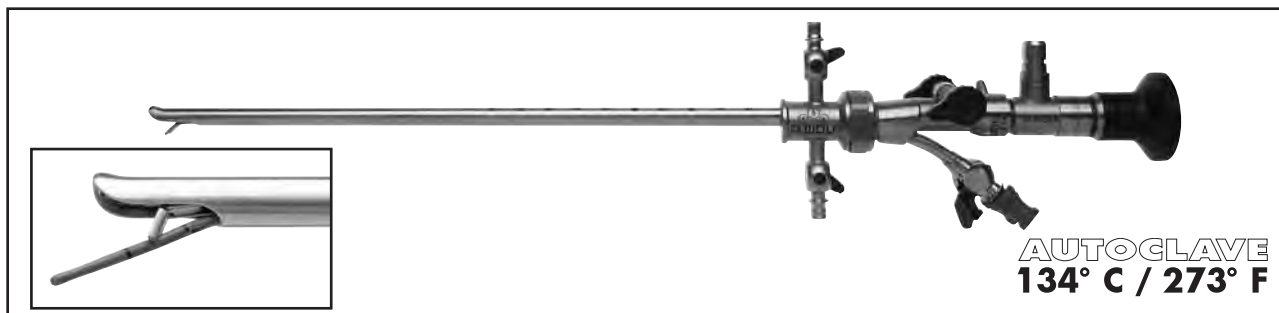
Цистоскопы
Cystoscopes



3

Тубусы и obturators <i>Sheaths and obturators</i>						и рабочих вставок с дефлектором Альбаррана <i>Insert with Albarran</i>	
							
Тубус в комплекте с obturatorом <i>Sheath incl. obturator</i>	Только тубус <i>Sheath single</i>	Только obturator <i>Obturator single</i>	Шр. <i>Fr.</i>	Цветовая кодировка <i>Colour code</i>	Диаметр в Шр. <i>Capacity (Fr.)</i>	1 вход для инструментов <i>1 Instrument port</i>	2 входа для инструментов <i>2 Instrument port</i>
8650.0241	8650.0245	8650.0247	17.5	зеленый <i>green</i>	1x5 или / or 2x4	8650.214	8650.204
8650.0341	8650.0345	8650.0347	19.5	красный <i>red</i>	1x7 или / or 2x5		
8650.0441	8650.0445	8650.0447	21	синий <i>blue</i>	1x10 или / or 2x6		
8650.0541	8650.0545	8650.0547	23	белый <i>white</i>	1x12 или / or 2x7		

Эндоскопы <i>Telescopes</i>	диаметр \varnothing	Направление взгляда <i>Viewing direction</i>	с увеличенным изображением и углом зрения объектива <i>with enlarged image and objective field</i>	
	4 мм (4 mm)	30°	8654.422	
		70°	8650.415	

*Atraumatic Compact
Cysto-Urethroscopes
14, 17 Fr., 25°*

Атравматические компактные
цистоуретроскопы
14, 17 Fr., 25°

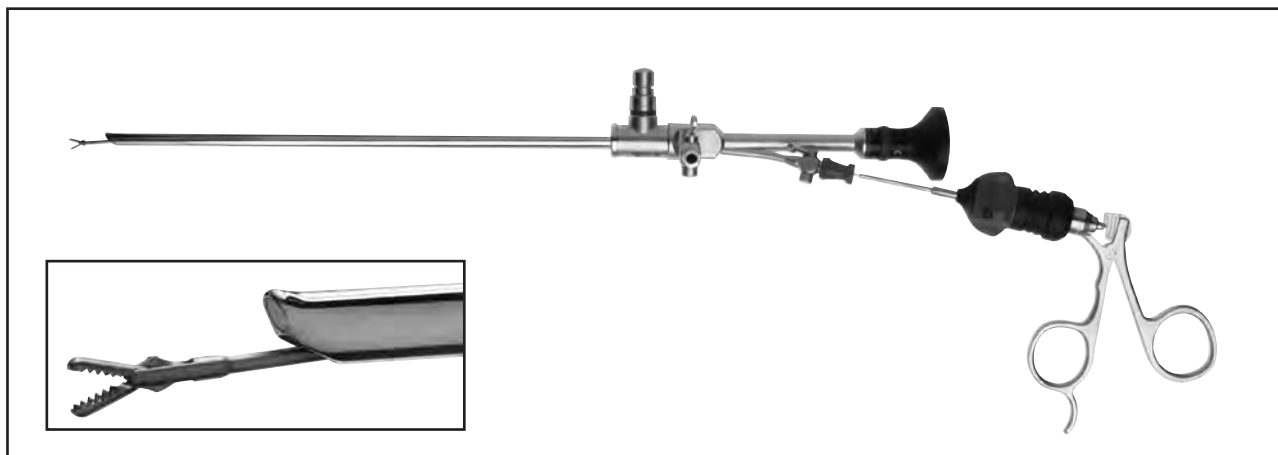

5

For clinique and practice

- Outpatient urethro-cystoscopy, with less stress on the patient
- Biopsy specimens even from the prostate area
- Foreign body extraction (e.g. removal of stents)
- Retrograde manipulation
- Treatment of strictures
- Powerful PANOVIEW PLUS telescope, 25° viewing direction, panoramic field of view, exceptional detail
- Specially shaped atraumatic distal tip
- Compact and sturdy construction

Для амбулаторного и госпитального применения

- Амбулаторная цистоскопия с меньшим стрессом для пациента
- Забор образцов для биопсии даже из региона предстательной железы
- Извлечение инородных тел (например, стентов)
- Ретроградные манипуляции
- Лечение стриктур
- Использование мощного эндоскопа PANOVIEW PLUS, с обзором под углом 25°, панорамным полем зрения, исключительной детализацией
- Атравматический дистальный конец особой формы
- Компактная и прочная конструкция

Атравматический компактный цистоуретроскоп <i>Atraumatic compact cysto-urethroscope</i>	Рабочая длина <i>WL</i>	Шр. <i>Fr.</i>	Канал для инструментов / <i>Instrument channel</i>		Эндоскоп 25° <i>Telescope 25°</i>
			для вспомогательных инструментов <i>for accessory instruments</i>	Форма <i>Shape</i>	
8642.403	215 мм (215 mm)	14	до / up to 5 Шр. / Fr.	овальная / oval	PANOVIEW PLUS с увеличенным изображением и углом зрения объектива
8645.403	225 мм (225 mm)	17	до / up to 7 Шр. / Fr.	овальная / oval	PANOVIEW PLUS telescope with enlarged image and objective field

Processing basket for atraumatic compact cysto-urethroscope

complete with fittings

Outer dimensions (L x W x H): 450 x 80 x 62 mm**38039.011**

Корзина для обработки атравматического компактного цистоуретроскопа

в комплекте с принадлежностями

Внешние размеры (Дл. x Шир. x Выс.): 450 x 80 x 62 мм.....**38039.011**

Информацию о вспомогательных инструментах см. на след. стр. / *Accessory instruments see overleaf* E 404











Accessory Instruments

for atraumatic compact
cysto-urethrosopes 14, 17 Fr., 25°

Вспомогательные инструменты

для атравматических компактных
цистуретроскопов 14, 17 Шр., 25°

Цистоскопы
Cystoscopes

		Рабочая длина / WL мм / mm	Шр. Fr.	Номера по каталогу Type
	Жесткие биопсийные щипцы <i>Rigid biopsy forceps,</i>	340	7	8645.6002
		370	5	8642.6002
	Жесткие щипцы для удаления инородного тела <i>Rigid foreign body forceps</i>	350	7	8645.6502
		370	5	8642.6502
	Гибкие биопсийные щипцы <i>Flexible biopsy forceps</i>	370	7	829.07
		370	5	829.05
	Гибкий зажим <i>Flexible grasping forceps</i>	430	6.5	8736.684
	Гибкие щипцы для извлечения инородных тел <i>Flexible foreign body forceps</i>	380	7	828.07
		380	5	828.05
	Гибкие зубчатые ножницы <i>Flexible scissors with indented edge</i>	380	7	830.07
	Полугибкая инъекционная канюля с разъемом Люэра <i>Injection cannula with Luer connector, semiflexible</i>	520	6	8640.16
	Гибкий коагуляционный дисковый электрод, монополярный (ВЧ соединительный кабель см. ниже) <i>Flexible coagulation button electrode unipolar (HF connecting cable see below)</i>	400	6	823.06
		400	5	823.05
	Гибкий игольчатый электрод (ВЧ соединительный кабель см. ниже) <i>Flexible needle electrode (HF connecting cable see below)</i>	400	5	824.05
	Скальпель для рассечения стриктур, ланцетовидный <i>Stricture scalpel, lancet-shaped</i>	345	7	8645.98

Flexible

LED Video Hysteroscope *eyeMAX*®

5.3 mm / 15.9 Fr., channel 2 mm / 6 Fr.

Гибкий светодиодный

видеогистероскоп *eyeMAX*®

5,3 мм / 15,9 Шр., канал 2 мм / 6 Шр.

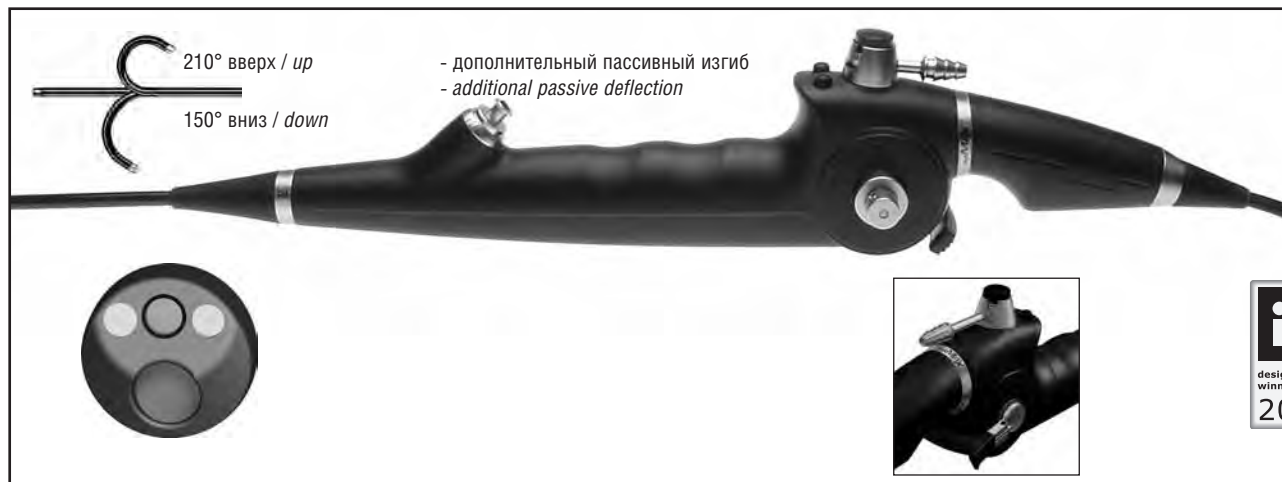

- | | |
|---|--|
| <ul style="list-style-type: none"> <input type="checkbox"/> High-performance LED <ul style="list-style-type: none"> • exceptionally brilliant light quality • totally homogeneous illumination of the endoscopic image <input type="checkbox"/> Chip on the tip <ul style="list-style-type: none"> • unusually large, brilliant image • no moiré effect <input type="checkbox"/> Special suction valve <ul style="list-style-type: none"> • quick and safe removal of irrigation fluid <input type="checkbox"/> Ergonomic handle <ul style="list-style-type: none"> • 2 buttons enable various functions to be activated on the camera controller • control lever with brake for deflection and fixation of the tip <input type="checkbox"/> Atraumatic tip <ul style="list-style-type: none"> • very short, 45° oblique ceramic tip of just 9.8 Fr. | <ul style="list-style-type: none"> <input type="checkbox"/> Высококачественные светодиоды <ul style="list-style-type: none"> • исключительно яркое изображение • совершенно равномерное освещение поля зрения <input type="checkbox"/> Современная микросхема <ul style="list-style-type: none"> • необыкновенно большое, яркое изображение • отсутствует муар <input type="checkbox"/> Специальный аспирационный клапан <ul style="list-style-type: none"> • быстрая и безопасная аспирация ирригационной жидкости <input type="checkbox"/> Эргономичная рукоятка <ul style="list-style-type: none"> • 2 кнопки позволяют включать множество функций контроллера камеры • рычаг управления изгибом наконечника с фиксатором <input type="checkbox"/> Атравматический наконечник <ul style="list-style-type: none"> • очень короткий, скошенный под углом 45° керамический наконечник, толщиной всего 9,8 Fr. |
|---|--|

6

Комплект гибкого светодиодного видеогистероскопа <i>Flexible LED hysteroscope set</i>	Направление изгиба, когда рычаг управления сдвинут в дистальном направлении <i>Deflection when control lever is moved to distal</i>	PAL	NTSC	Номера по каталогу <i>Type</i>
		вниз <i>downwards</i>	•	
содержит: светодиодный видеогистероскоп, со скошенным дистальным концом 9,8 Шр., встроенной светодиодной подсветкой, гильзой 15,9 Шр., рабочим и ирригационным каналами 6 Шр., углом зрения 0°, углом обзора 120°, возможностью изгиба: 210° вверх, 150° вниз (всего 360°), рабочей длиной 400 мм и аспирационным клапаном кроме этого: уплотнительная мембрана для аспирационного клапана, 20 шт. в упаковке (15 479.014), тестер протекания со штыковым соединением (163.903), клапан компенсации давления (163.904), щетки для мытья (7264.691, 7268.691) и контейнер <i>consisting of: LED video hysteroscope, oblique, distal tip 9.8 Fr., integrated LED illumination, sheath 15.9 Fr., working and irrigation channel 6 Fr., viewing direction 0°, angle of view 120°, deflection: 210° up, 150° down (in total 360°), WL 400 mm, with suction valve</i> <i>inclusive: sealing membrane for suction valve, pack of 20 (15 479.014), leak tester with bayonet connector (163.903), pressure compensation valve (163.904), cleaning brushes (7264.691, 7268.691) and case</i>	вверх <i>upwards</i>	•		731000642
			•	

Only in connection with ENDOCAM® 5520
(serial number must be 1100116587 or higher)

Только в сочетании с ENDOCAM® 5520
(с серийным номером 1100116587 или выше)

Информацию о принадлежностях см. на след. стр. / Accessories see overleaf







Accessories and Auxiliary Instruments for flexible LED video hysteroscope *eyeMAX*[®]

Принадлежности и вспомогательные инструменты *eyeMAX*[®] для гибкого светодиодного видеогистероскопа

ENDOCAM controller 5520 set
can also be used with standard
camera heads5520.2101
oder:
ENDOCAM controller 5520 set
incl. CAN bus interface and DV-board
can also be used with standard
camera heads5520.2011
also:
Remote control5520.401
Flat screen monitor 19"
for pin-sharp endo images5370.019
also:
Hystero pump II set2222.0011
Compact cart32113.033



Комплект ENDOCAM controller 5520
может использоваться также со стандартными
головками видеокамер5520.2101
или:
Комплект ENDOCAM controller 5520
вкл. интерфейс шины CAN и плату обработки
DV-видео
может использоваться также со стандартными
головками видеокамер5520.2011
а также:
Пульт дистанционного управления5520.401
Плоский монитор 19"
для четкого отображения мелких деталей
эндоскопических изображений5370.019
а также:
Комплект Hystero pump II2222.0011
Компактная тележка32113.033

	Внешний диаметр <i>Outer-Ø</i>	Рабочая длина <i>WL</i>	Номера по каталогу <i>Types</i>
Биопсийные щипцы <i>Biopsy forceps</i> Удлиненные бранши для получения образца большего размера <i>Extra long jaws to obtain a larger specimen</i> 	1,6 мм (1.6 mm) 5 Шр. / Fr.	550 мм (550 mm)	829.051
Зубчатый зажим <i>Mouse-tooth grasping forceps</i> 	1,6 мм (1.6 mm) 5 Шр. / Fr.	550 мм (550 mm)	8735.685
Дисковый электрод <i>Button electrode</i> 	1,0 мм (1.0 mm) 3 Шр. / Fr.	920 мм (920 mm)	8741.80
Лазерный световод для разрушения камней мочевого пузыря лазером MegaPulse, одноразовые световоды (по 5 шт. в упак.) <i>Laser fibre for bladder stones with MegaPulse laser, disposable fibres (pack of 5)</i>	600 мкм (600 µm)		487501605
Многоразовые лазерные световоды (по 5 шт. в упак.) <i>Re-usable laser fibres (pack of 5)</i>	600 мкм (600 µm)		87501605
Насадка с краном для инструментов <i>Attachment with instrument insertion tap</i> 			7305.782
Комплект клапана для биопсии содержит: клапан для биопсии (7265.851), герметизирующий клапан (15114.052) (по 20 шт. в упак.) для простого введения зондов и вспомогательных инструментов диаметром 3 - 5 Fr. через насадку 7305.782 Biopsy valve set <i>consisting of: Biopsy valve (7265.851), sealing valve (15114.052) (pack of 20) for easy insertion of probes and auxiliary instruments 3 - 5 Fr. for attachment 7305.782</i> 			7265.8511
Переходник для автоматического теста на протечку <i>Adapter for automatic leak test</i> 			163.905

**Flexible
Video Hysteroscope eyeMAX®**

5.3 mm / 15.9 Fr., channel 2 mm / 6 Fr.

**Гибкий
Видеогистероскоп eyeMAX®**

5,3 мм / 15,9 Шр., канал 2 мм / 6 Шр.

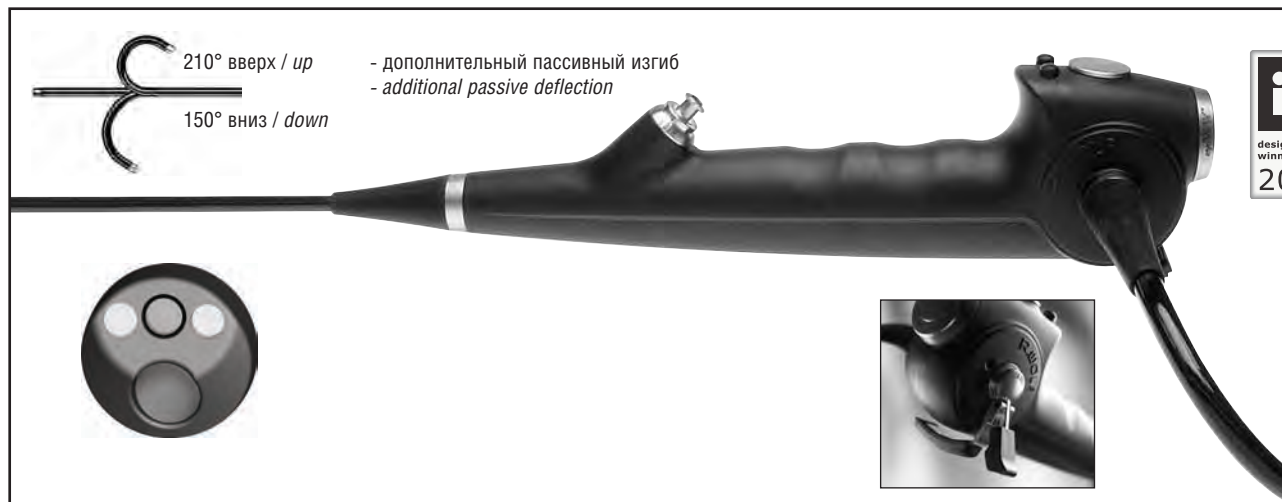

- | | |
|--|--|
| <ul style="list-style-type: none"> <input type="checkbox"/> Chip on the tip <ul style="list-style-type: none"> • unusually large, brilliant image • no moiré effect <input type="checkbox"/> Special suction valve <ul style="list-style-type: none"> • quick and safe removal of irrigation fluid <input type="checkbox"/> Ergonomic handle <ul style="list-style-type: none"> • 2 buttons enable various functions to be activated on the camera controller • control lever with brake for deflection and fixation of the tip <input type="checkbox"/> Atraumatic tip <ul style="list-style-type: none"> • very short, 45° oblique ceramic tip of just 9.8 Fr. | <ul style="list-style-type: none"> <input type="checkbox"/> Современная микросхема <ul style="list-style-type: none"> • необыкновенно большое, яркое изображение • отсутствует муар <input type="checkbox"/> Специальный аспирационный клапан <ul style="list-style-type: none"> • быстрая и безопасная аспирация ирригационной жидкости <input type="checkbox"/> Эргономичная рукоятка <ul style="list-style-type: none"> • 2 кнопки позволяют включать множество функций на пульте камеры • рычаг управления изгибом наконечника с фиксатором <input type="checkbox"/> Атравматический наконечник <ul style="list-style-type: none"> • очень короткий, скошенный под углом 45° керамический наконечник, толщиной всего 9,8 Fr. |
|--|--|

7

Комплект гибкого видеогистероскопа <i>Flexible video hysteroscope set</i>	Направление изгиба, когда рычаг управления сдвинут в дистальном направлении <i>Deflection when control lever is moved to distal</i>	с аспирационным клапаном <i>with suction valve</i>	PAL	NTSC	Номера по каталогу <i>Type</i>	
содержит: гибкий видеогистероскоп, со скошенным дистальным концом 9,8 Шр., рабочим и ирригационным каналом 6 Шр., углом зрения 0°, углом обзора 120°, включая: 210° вверх, 150° вниз (всего 360°), рабочая длина 400 мм, с фиксированным световодом кроме этого: тестер протечки со штыковым соединением (163.903), клапан для газовой стерилизации (163.904), мощные щетки (7264.691 и 7268.691*) и контейнер <i>consisting of: Flexible video hysteroscope, oblique, distal tip, 9.8 Fr., working and irrigation channel 6 Fr., viewing direction 0°, angle of view 120°, including: 210° up, 150° down (in total 360°), WL 400 mm, with suction valve</i> <i>including: leak tester with bayonet connection (163.903), gas sterilisation valve (163.904), cleaning brush (7264.691 and 7268.691*) and case</i>	вниз <i>downwards</i>		•		7308.0011	
				•	7308.0611	
		•	•		7308.00141	
	вверх <i>upwards</i>				•	7308.06141
				•		7308.0061
		•	•		•	7308.0661
		•		•	7308.00641	
		•		•	7308.06641	

Only in connection with ENDOCAM® 5520

* only for models with suction valve

Только в сочетании с ENDOCAM® 5520

* только для моделей с аспирационным клапаном

Информацию о принадлежностях см. на след. стр. / Accessories see overleaf

Accessories and Auxiliary Instruments for flexible video hysteroscope **eyeMAX**[®]

Принадлежности и вспомогательные инструменты **eyeMAX**[®] для гибкого видеогистероскопа

Recommended accessories:

ENDOCAM controller 5520 set

also usable with standard

camera heads5520.2011

also:

Remote control5520.401

Light projector

AUTO LP 5132 Highlight set

xenon light source, 300 Watts5132.0021

Flat-screen monitor 19"

for pin-sharp endo images5370.019

also:

Base leg5370.0190

for models with suction valve:

Hystero pump set2222.0011



Рекомендованные принадлежности:

Комплект ENDOCAM controller 5520

может использоваться также со стандартными

головками видеокамер5520.2011

а также:

Пульт дистанционного управления5520.401

Источник света

AUTO LP 5132

ксеноновый, 300 Вт5132.0021

Плоский монитор 19"

для четкого отображения мелких деталей







эндоскопических изображений5370.019

а также:

Стойка5370.0190

для моделей с аспирационным клапаном:





Комплект Hystero pump II2222.0011

	Внешний диаметр <i>Outer-Ø</i>	Рабочая длина <i>WL</i>	Номера по каталогу <i>Types</i>
Биопсийные щипцы <i>Biopsy forceps</i> Удлиненные бранши для получения образца большего размера <i>Extra long jaws to obtain a larger specimen</i> 	1,6 мм (1.6 mm) 5 Шр. / Fr.	550 мм (550 mm)	829.051
Зубчатый зажим <i>Mouse-tooth grasping forceps</i> 	1,6 мм (1.6 mm) 5 Шр. / Fr.	550 мм (550 mm)	8735.685
Дисковый электрод <i>Button electrode</i> 	1,0 мм (1.0 mm) 3 Шр. / Fr.	920 мм (920 mm)	8741.80
Лазерный световод для разрушения камней мочевого пузыря лазером MegaPulse, одноразовые световоды (по 5 шт. в упаковке.) <i>Laser fibre for bladder stones with MegaPulse laser, disposable fibres (pack of 5)</i>	600 мкм (600 µm)		487501605
Многоразовые лазерные световоды (по 5 шт. в упаковке.) <i>Re-usable laser fibres (pack of 5)</i>	600 мкм (600 µm)		87501605
Насадка с краном для инструментов <i>Attachment with instrument insertion tap</i> 			7305.782
Комплект клапана для биопсии содержит: клапан для биопсии (7265.851), герметизирующий клапан (15114.052) (по 20 шт. в упаковке.) для простого введения зондов и вспомогательных инструментов диаметром 3 - 5 Fr. через насадку 7305.782 Biopsy valve set <i>consisting of: Biopsy valve (7265.851), sealing valve (15114.052) (pack of 20) for easy insertion of probes and auxiliary instruments 3 - 5 Fr. for attachment 7305.782</i> 			7265.8511
Переходник для автоматического теста на протечку Adapter for automatic leak test 			163.905

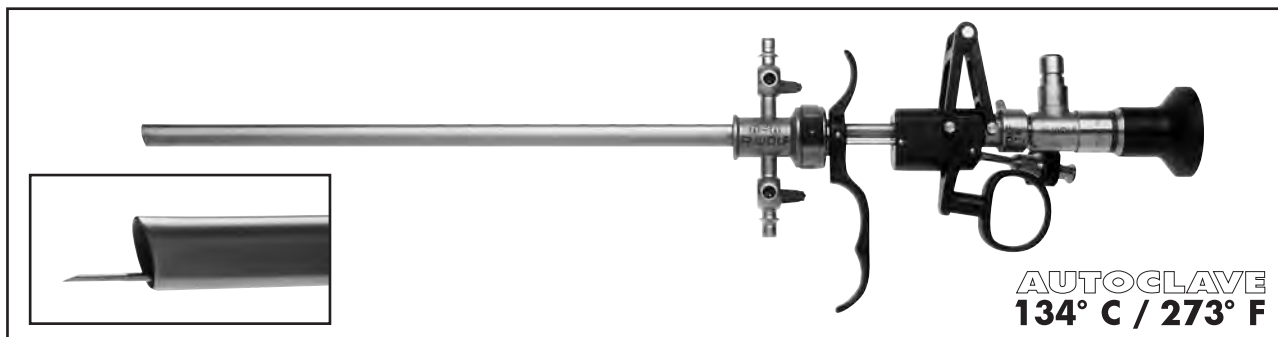
*Set for transurethral
Incontinence Therapy*

Комплект для трансуретраль-
ного хирургического лечения
недержания мочи



	Номера по каталогу Type
<p>Интъекционно-аспирационный рабочий элемент с поворотной насадкой для ввода инструментов или интъекционно-аспирационной канюли</p>  <p><i>Injection- and aspiration working element with rotatable attachment for instrument port or injection- and aspiration cannula</i></p>	8652.781
<p>Интъекционно-аспирационная канюля, полужесткая, 3 Шр.</p>  <p><i>Injection- and aspiration cannula, semirigid, 3 Fr.</i></p>	8652.785
<p>Интъекционно-аспирационная канюля, гибкая, 4,5 Шр.</p>  <p><i>Injection- and aspiration cannula, flexible, 4.5 Fr</i></p>	8652.795
<p>Проводник для вспомогательных инструментов до 4 Шр.</p>  <p><i>Guiding instrument for accessory instruments up to 4 Fr.</i></p>	8652.788
<p>Тубус с обтуратором 21 Шр.</p>  <p><i>Sheath with obturator 21 Fr.</i></p>	8652.0441

Эндоскоп Telescope	диаметр Ø	Направление взгляда Viewing direction	с увеличенным изображением и углом зрения объектива with enlarged image and objective field	
	4 мм (4 mm)	30°	8654.422	

The working element 8652.781 can be used additionally in all resectoscope sheaths with a capacity of 24 Fr. or larger.

Рабочий элемент 8652.781 может использоваться с любыми гильзами для резектоскопов с внутренним диаметром 24 Шр. и больше.